

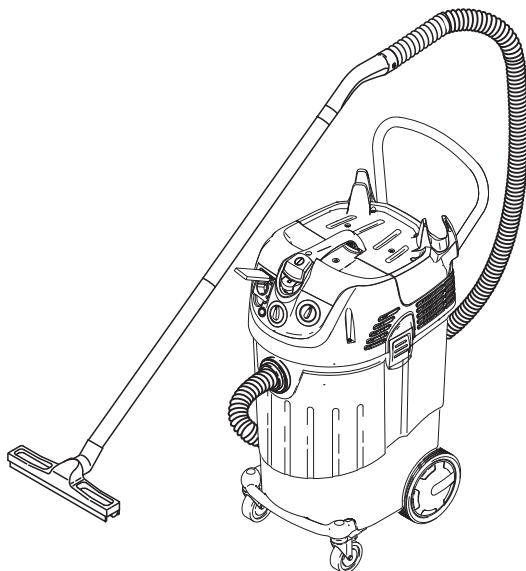

Starvac M/55

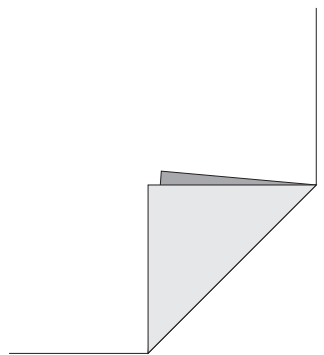

Deutsch	7
English	16
Français	25
Italiano	35
Nederlands	44
Español	53
Português	63
Dansk	72
Norsk	81
Svenska	89
Suomi	98
Ελληνικά	107
Türkçe	118
Русский	127
Magyar	138
Čeština	147
Slovenščina	156
Polski	165
Românește	175
Slovenčina	184
Hrvatski	193
Srpski	202
Български	211
Eesti	221
Latviešu	230
Lietuviškai	239
Українська	248



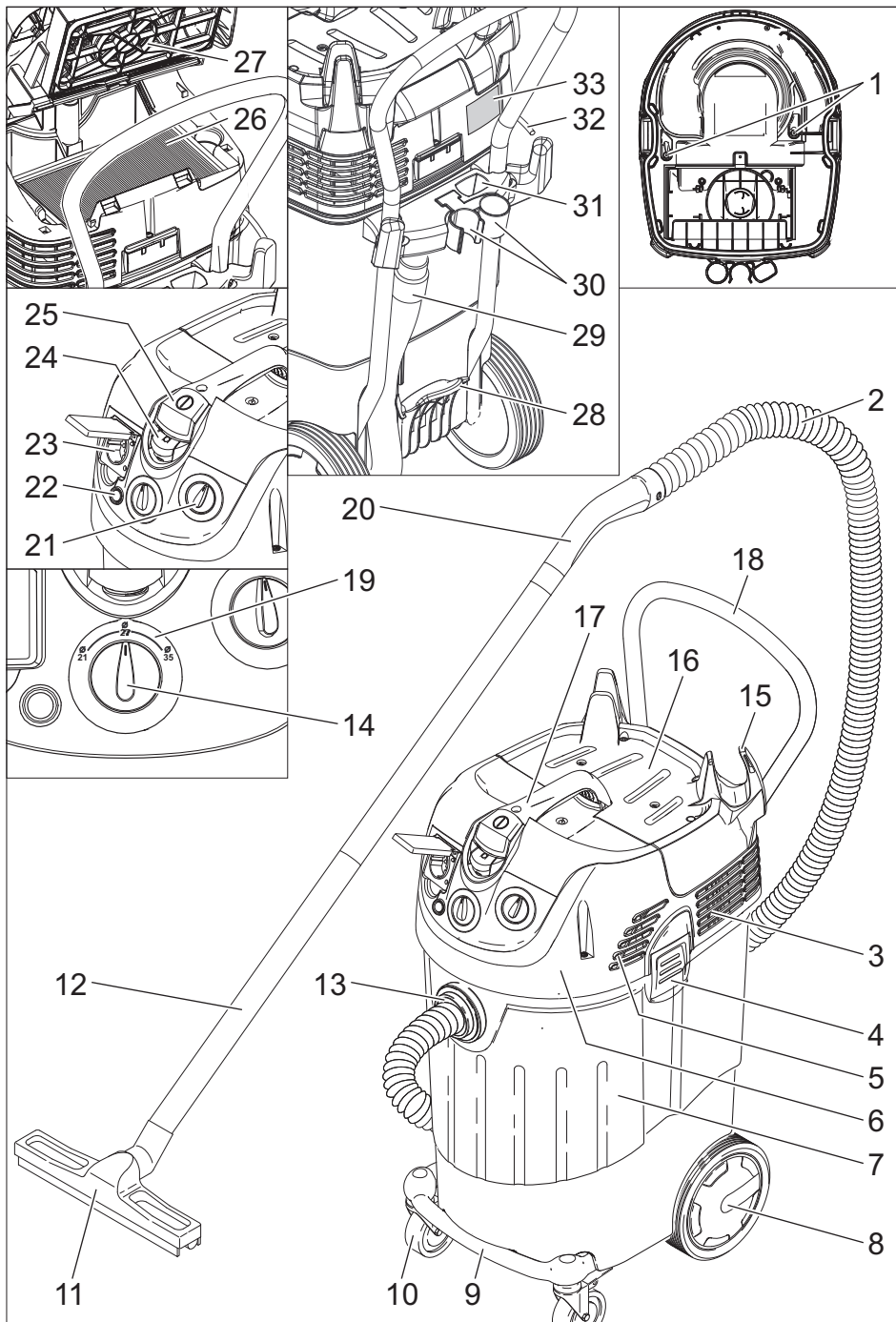

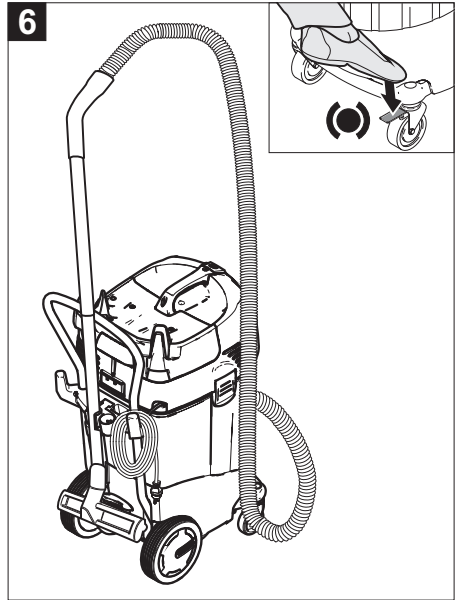
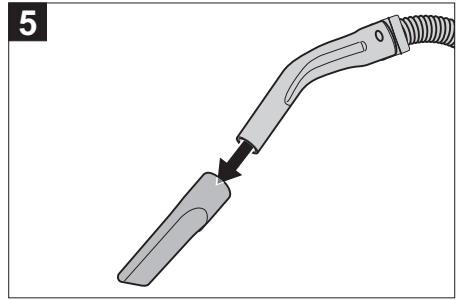
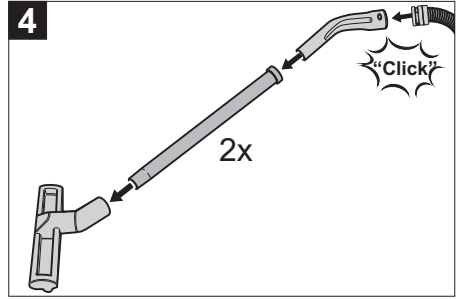
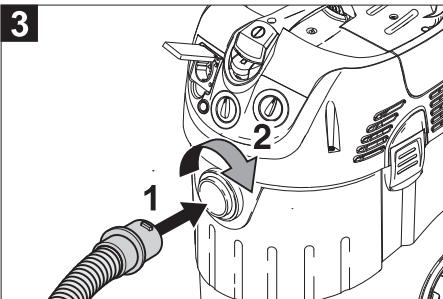
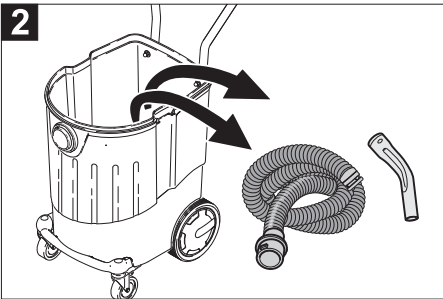
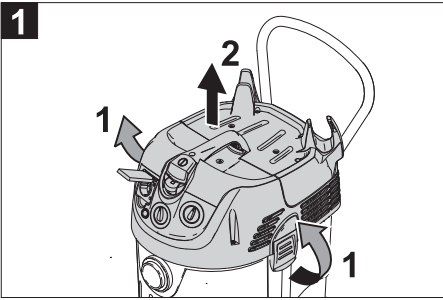
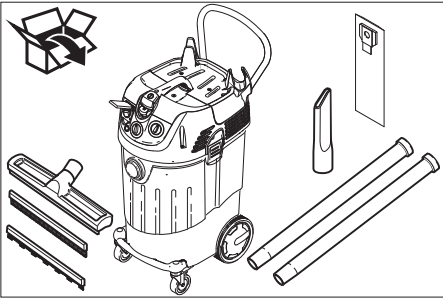

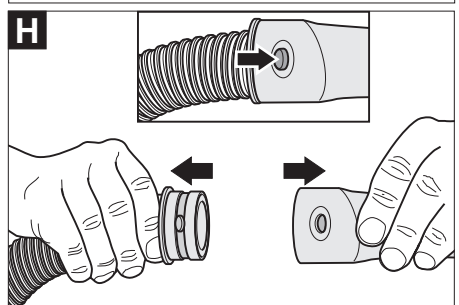
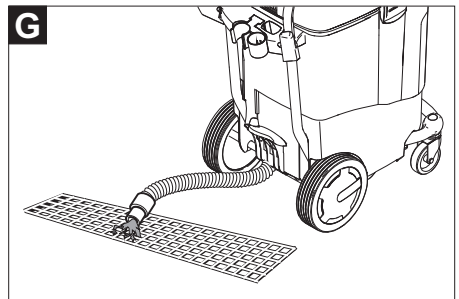
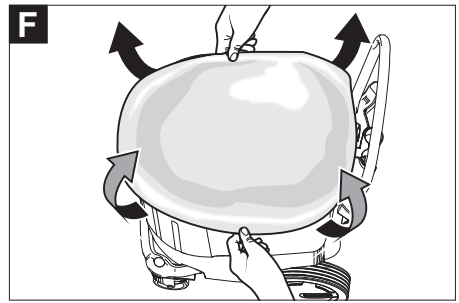
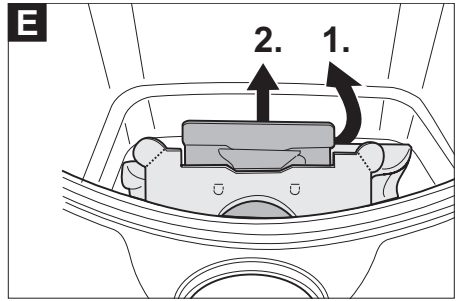
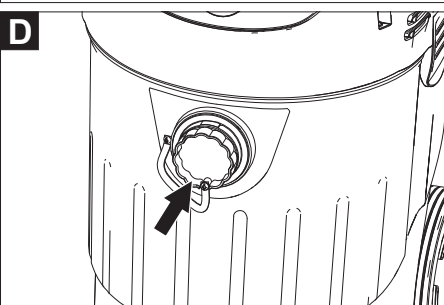
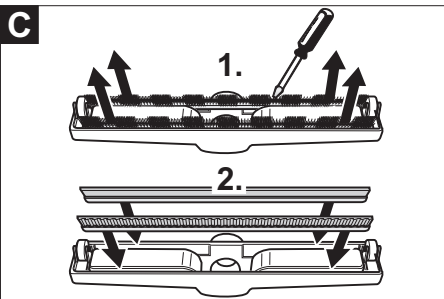
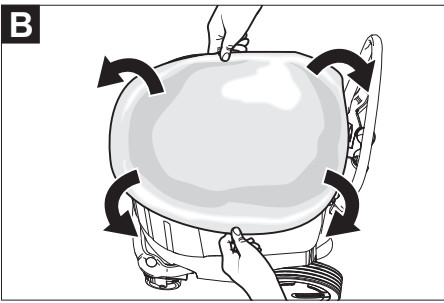
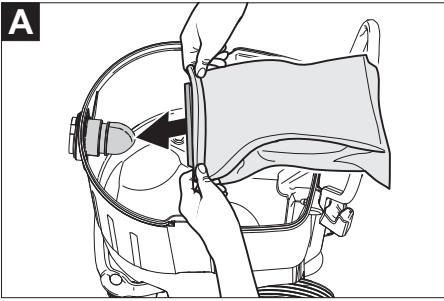

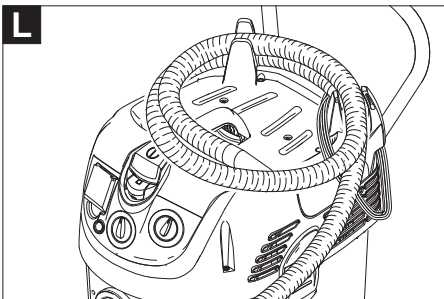
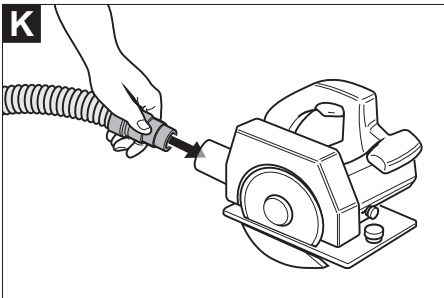
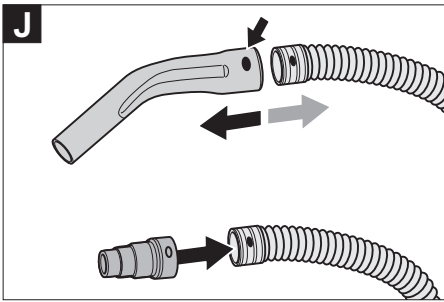
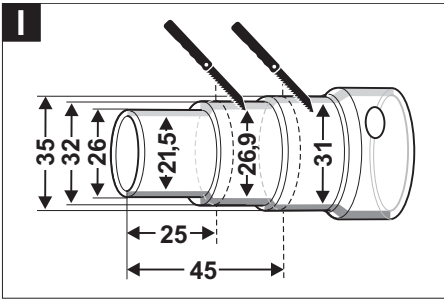



Lesen Sie vor der ersten Benutzung Ihres Gerätes diese Originalbetriebsanleitung, handeln Sie danach und bewahren Sie diese für späteren Gebrauch oder für Nachbesitzer auf.

- Vor erster Inbetriebnahme Sicherheitshinweise Nr. 61006 unbedingt lesen!
- Bei Nichtbeachtung der Betriebsanleitung und der Sicherheitshinweise können Schäden am Gerät und Gefahren für den Bediener und andere Personen entstehen.
- Bei Transportschaden sofort Händler informieren.

Inhaltsverzeichnis

Umweltschutz	DE - 1
Symbole in der Betriebsanleitung	DE - 1
Bestimmungsgemäße Verwendung	DE - 1
Geräteelemente	DE - 2
Symbole auf dem Gerät	DE - 2
Sicherheitshinweise	DE - 2
Inbetriebnahme	DE - 3
Bedienung	DE - 4
Transport	DE - 5
Lagerung	DE - 5
Pflege und Wartung	DE - 6
Hilfe bei Störungen	DE - 7
Entsorgung	DE - 8
Garantie	DE - 8
Zubehör und Ersatzteile	DE - 8
CE-Erklärung	DE - 8
Technische Daten	DE - 9

Umweltschutz



Die Verpackungsmaterialien sind recyclebar. Bitte werfen Sie die Verpackungen nicht in den Hausmüll, sondern führen Sie diese einer Wiederverwertung zu.



Altgeräte enthalten wertvolle recyclingfähige Materialien, die einer Verwertung zugeführt werden sollten. Batterien, Öl und ähnliche Stoffe dürfen nicht in die Umwelt gelangen. Bitte entsorgen Sie Altgeräte deshalb über geeignete Sammelsysteme.

Symbole in der Betriebsanleitung

Gefahr

Für eine unmittelbar drohende Gefahr, die zu schweren Körperverletzungen oder zum Tod führt.

Warnung

Für eine möglicherweise gefährliche Situation, die zu schweren Körperverletzungen oder zum Tod führen könnte.

Vorsicht

Für eine möglicherweise gefährliche Situation, die zu leichten Verletzungen oder zu Sachschäden führen kann.

Bestimmungsgemäße Verwendung

- Dieser Sauger ist zur Nass- und Trockenreinigung von Boden- und Wandflächen bestimmt.
- Das Gerät ist zur Absaugung trockener, nicht brennbarer, gesundheitsschädlicher Stäube an Maschinen und Geräten; Staubklasse M nach EN 60 335-2-69 geeignet. Einschränkung: Es dürfen keine krebserzeugende Stoffe, außer Holzstaub, aufgesaugt werden.
- Dieses Gerät ist für den gewerblichen Gebrauch geeignet, z.B. in Hotels, Schulen, Krankenhäusern, Fabriken, Läden, Büros und Vermietergeschäften.



Geräteelemente

- 1 Elektroden
- 2 Saugschlauch
- 3 Luftaustritt, Arbeitsluft
- 4 Verriegelung des Saugkopfs
- 5 Lufteintritt, Motor-Kühlluft
- 6 Saugkopf
- 7 Schmutzbehälter
- 8 Laufrad
- 9 Lenkrollenbügel
- 10 Lenkrolle
- 11 Bodendüse
- 12 Saugrohr
- 13 Saugstutzen
- 14 Drehschalter für Saugschlauchquerschnitt
- 15 Kabelhaken
- 16 Filterdeckel
- 17 Tragegriff
- 18 Schubbügel
- 19 Skala des Saugschlauchquerschnitts
- 20 Krümmer
- 21 Drehregler für Saugleistung (min-max)
- 22 Kontrolllampe
- 23 Steckdose
- 24 Automatische Filterabreinigung
- 25 Hauptschalter
- 26 Flachfaltenfilter
- 27 Filterabreinigung
- 28 Halter für Bodendüse
- 29 Ablassschlauch
- 30 Halter für Saugrohre
- 31 Halter für Fugendüse
- 32 Netzkabel
- 33 Typenschild

Symbole auf dem Gerät



WARNUNG: Dieses Gerät enthält gesundheitsgefährliche Stäube. Entleerung und Wartung, einschließlich der Entfernung des Staubbehalters, dürfen nur von sachkundigen Personen vorgenommen werden, die geeignete persönliche Schutzausrüstung tragen. Nicht einschalten, bevor das komplette Filtersystem installiert ist und die Funktion der Volumenstromkontrolle überprüft wurde.

	Flachfaltenfilter	
	Bestell-Nr.	60949
	Papierfiltertüte	
	Bestell-Nr.	60948

Hinweis: Die Ersatzteil-Nummern befinden sich im Anhang.

Sicherheitshinweise

Gefahr

- Wenn die Abluft in den Raum zurückgeführt wird, muss eine ausreichende Luftwechselrate L im Raum vorhanden sein. Um die geforderten Grenzwerte einzuhalten, darf der zurückgeführte Volumenstrom maximal 50% des Frischluftvolumenstroms (Raumvolumen $V_R \times$ Luftwechselrate L_W) betragen. Ohne besondere Lüftungsmaßnahme gilt: $L_W = 1h^{-1}$.
- Gebrauch des Gerätes und der Substanzen, für die es benutzt werden soll, einschließlich des sicheren Verfahrens der Beseitigung des aufgenommenen Materials nur durch geschultes Personal.
- Dieses Gerät enthält gesundheitsschädlichen Staub. Leerungs- und Wartungsvorgänge, einschließlich der Beseitigung der Staubsammelbehälter, dürfen nur von Fachleuten durchgeführt werden, die entsprechende Schutzausrüstung tragen.
- Gerät nicht ohne das vollständige Filtrationssystem betreiben.
- Die anwendbaren Sicherheitsbestimmungen, die für die zu behandelnden Materialien zutreffen, sind zu beachten.

Inbetriebnahme

Das Gerät erlaubt 2 Betriebsarten:

- 1 Industriestaubsaugerbetrieb (Steckdose nicht belegt)
 - 2 Entstauberbetrieb (Steckdose belegt)
- Saugschlauch anschließen und je nach Betriebsart mit Aufsaugdüse versehen oder an das stauberzeugende Gerät anschließen.

⚠ **Warnung**

Nicht ohne Filterelement saugen, da sonst der Saugmotor beschädigt wird und eine Gesundheitsgefährdung durch erhöhten Feinstaubausstoß auftritt.

Hupe

Die Hupe ertönt, wenn die Luftgeschwindigkeit unter 20 m/s absinkt.

Hinweis: Die Hupe reagiert auf Unterdruck.

- Drehschalter auf richtigen Saugschlauchquerschnitt stellen.

Anti-Statik-System

Durch den geerdeten Anschlussstutzen werden statische Aufladungen abgeleitet. Dadurch werden Funkenbildung und Stromstöße mit elektrisch leitendem Zubehör (Option) verhindert.

Trockensaugen

- Das Gerät ist mit einer Papierfiltertüte mit Verschlusschieber ausgerüstet, Bestell-Nr. 60948 (5 Stück).

Hinweis: Mit diesem Gerät können alle Arten von Stäuben bis Staubklasse M aufgesaugt werden. Die Verwendung eines Staubsammelbeutels (Bestell-Nr. siehe Filtersysteme) ist gesetzlich vorgeschrieben.

Hinweis: Das Gerät ist als Industriestaubsauger zum Aufsaugen und als Entstauber für ortsveränderlichen Betrieb zum Absaugen von trockenen, nicht brennbaren Stäuben mit MAK-Werten größer gleich 0,1 mg/m³ geeignet.

⚠ **Warnung**

Beim Saugen darf niemals der Flachfilter entfernt werden.

- Beim Aufsaugen von Feinstaub muss zusätzlich eine Papierfiltertüte oder ein Membranfilter (Sonderzubehör) verwendet werden.

Papierfiltertüte einbauen

Abbildung **A**

- Saugkopf entriegeln und abnehmen.
→ Papierfiltertüte aufstecken.
→ Saugkopf aufsetzen und verriegeln.

Membranfilter einbauen

⚠ **Gefahr**

Beim Aufsaugen von gesundheitsgefährlichen Stäuben darf der Membranfilter nicht eingesetzt werden.

Hinweis: Bei Betrieb ohne Papierfiltertüte muss ein Membranfilter verwendet werden, um den Saugkopf zu schützen.

Abbildung **B**

- Saugkopf entriegeln und abnehmen.
→ Membranfilter (Sonderzubehör) über Behälterrand ziehen.
→ Saugkopf aufsetzen und verriegeln.

Nasssaugen

⚠ **Gefahr**

Beim Nasssaugen dürfen keine gesundheitsgefährlichen Stäube aufgenommen werden.

Einbau Gummilippen

Abbildung **C**

- Bürstenstreifen ausbauen.
→ Gummilippen einbauen.

Hinweis: Die strukturierte Seite der Gummilippen muss nach außen zeigen.

Sauganschluss verschließen

Abbildung **D**

- Anschlussmuffe passgenau in Sauganschluss einsetzen.
→ Anschlussmuffe bis zum Anschlag einschieben.
→ Sauganschluss mit der Anschlussmuffe durch eine Rechtsdrehung fest verschließen.

Hinweis: Passgenauigkeit ist durch „Bajonettanschluss“ vorgegeben.

Papierfiltertüte entfernen

Abbildung 

- Saugkopf entriegeln und abnehmen.
- Papierfiltertüte nach hinten herausziehen.
- Verschlusschieber nach oben ziehen und Papierfiltertüte bei der Herausnahme dicht verschließen.
- Gebrauchte Papierfiltertüte im staubdicht verschlossenen Beutel, gemäß den gesetzlichen Bestimmungen entsorgen.
- Saugkopf aufsetzen und verriegeln.
- Beim Aufsaugen von Nassschmutz muss immer die Papierfiltertüte entfernt werden.

Membranfilter entfernen

Abbildung 

- Saugkopf entriegeln und abnehmen.
- Membranfilter entfernen.
- Saugkopf aufsetzen und verriegeln.
- Beim Aufsaugen von Nassschmutz muss immer der Membranfilter (Sonderzubehör) entfernt werden.

Schmutzwasser ablassen

Abbildung 

- Schmutzwasser über Ablassschlauch ablassen.

Allgemein

Warnung

Beim Saugen darf niemals der Flachfilter entfernt werden.

- Beim Aufsaugen von Nassschmutz mit der Polster- oder Fugendüse, beziehungsweise wenn überwiegend Wasser aus einem Behälter aufgesaugt wird, empfiehlt es sich, die Funktion „Automatische Filterabreinigung“ abzuschalten.
- Bei Erreichen des max. Flüssigkeitsstands schaltet das Gerät automatisch ab.
- **Bei nicht leitenden Flüssigkeiten (zum Beispiel Bohremulsion, Öle und Fette) wird das Gerät bei vollem Behälter nicht abgeschaltet. Der Füllstand muss ständig überprüft und der Behälter rechtzeitig entleert werden.**

- Nach Beendigung des Nasssaugens: Flachfilter mit der Filterabreinigung abreinigen. Elektroden mit einer Bürste reinigen. Behälter mit einem feuchten Tuch reinigen und trocknen.

Clipverbindung

Abbildung 

Der Saugschlauch ist mit einem Clip-System ausgestattet. Alle C-35/C-DN-35 Zubehörteile können angeschlossen werden.

Bedienung

Gerät einschalten

- Netzstecker einstecken.
- Gerät am Hauptschalter einschalten.

Saugleistung einstellen

- Saugleistung (min-max) am Drehregler einstellen.

Arbeiten mit Elektrowerkzeugen

Gefahr

*Verletzungs- und Beschädigungsgefahr!
Die Steckdose ist nur zum direkten Anschluss von Elektrowerkzeugen an den Sauger bestimmt. Jeder andere Gebrauch der Steckdose ist nicht zulässig.*

- Netzstecker des Elektrowerkzeugs am Sauger einstecken.
- Gerät am Hauptschalter einschalten. Kontrolllampe leuchtet, Sauger befindet sich im Standby-Modus.

Hinweis: Der Sauger wird automatisch mit dem Elektrowerkzeug ein- und ausgeschaltet.

Hinweis: Der Sauger hat eine Anlaufverzögerung bis zu 0,5 Sekunden und eine Nachlaufzeit von bis zu 15 Sekunden.

Hinweis: Leistungsanschlusswert der Elektrowerkzeuge, siehe Technische Daten.

Abbildung 

- Anschlussmuffe an den Anschluss des Elektrowerkzeugs anpassen.

Abbildung 

- Krümmer am Saugschlauch entfernen.
- Anschlussmuffe an Saugschlauch montieren.

Abbildung 

→ Anschlussmuffe an Elektrowerkzeug anschließen.

Hinweis: Die verschiedenen Saugschlauchquerschnitte sind notwendig, um eine Anpassung an die Anschlussquerschnitte der Bearbeitungsgeräte zu ermöglichen.

→ Mindestvolumenstrom am Drehschalter für Saugschlauchquerschnitt einstellen.

Die Skala zeigt den Saugschlauchquerschnitt an.

Hinweis: Für den Betrieb als Entstauber für ortsveränderlichen Betrieb (Bearbeitungsgerät am Sauger eingesteckt) muss die eingebaute Überwachung auf das angeschlossene Bearbeitungsgerät (Staubezeuger) abgestimmt werden. Das heißt, dass bei einer Unterschreitung des zur Absaugung notwendigen Mindestvolumenstroms von 20 m/s der Benutzer gewarnt werden muss.

Hinweis: Die Angaben zum Mindestvolumenstrom in Abhängigkeit zum Unterdruck befinden sich auf dem Typenschild.

Automatische Filterabreinigung

Das Gerät verfügt über eine neuartige Filterabreinigung, besonders wirksam bei feinem Staub. Dabei wird der Flachfaltenfilter alle 15 Sekunden durch einen Luftstoß automatisch gereinigt (pulsierendes Geräusch).

Hinweis: Die automatische Filterabreinigung ist werkseitig eingeschaltet.

Hinweis: Das Aus-/Einschalten der automatischen Filterabreinigung ist nur bei eingeschaltetem Gerät möglich.

- Automatische Filterabreinigung ausschalten:
 - Schalter betätigen. Kontrolllampe im Schalter erlischt.
- Automatische Filterabreinigung einschalten:
 - Schalter wiederholt betätigen. Kontrolllampe im Schalter leuchtet grün.

Gerät ausschalten

- Gerät am Hauptschalter ausschalten.
- Netzstecker ziehen.

Nach jedem Betrieb

- Behälter entleeren.
- Gerät innen und außen durch Absaugen und Abwischen mit einem feuchten Tuch reinigen.

Gerät aufbewahren

Abbildung 

- Saugschlauch und Netzkabel entsprechend Abbildung aufbewahren.
- Gerät in einem trockenen Raum abstellen und vor unbefugter Benutzung sichern.

Transport

Vorsicht

Verletzungs- und Beschädigungsgefahr! Gewicht des Gerätes beim Transport beachten.

- Sauganschluss verschließen, siehe Nasssaugen.
- Saugrohr mit Bodendüse aus der Halterung nehmen. Gerät zum Tragen am Tragegriff und am Saugrohr fassen, nicht am Schubbügel.
- Beim Transport in Fahrzeugen Gerät nach den jeweils gültigen Richtlinien gegen Rutschen und Kippen sichern.

Lagerung

Vorsicht

Verletzungs- und Beschädigungsgefahr! Gewicht des Gerätes bei Lagerung beachten.

Dieses Gerät darf nur in Innenräumen gelagert werden.

Pflege und Wartung

⚠ Gefahr

Vor allen Arbeiten am Gerät, Gerät ausschalten und Netzstecker ziehen.

Staubbeseitigende Maschinen sind Sicherheitseinrichtungen zur Verhütung oder Beseitigung von Gefahren im Sinne von BGV A1.

- Zur Wartung durch den Benutzer muss das Gerät auseinandergenommen, gereinigt und gewartet werden, soweit es durchführbar ist, ohne dabei eine Gefahr für das Wartungspersonal und andere Personen hervorzurufen. Geeignete Vorsichtsmaßnahmen beinhalten Entgiftung vor dem Auseinandernehmen. Vorsorge treffen für örtlich gefilterte Zwangsentlüftung, wo das Gerät auseinandergenommen wird, Reinigung der Wartungsfläche und geeigneter Schutz des Personals.
- Das Äußere des Gerätes sollte durch Staubsaugverfahren entgiftet und sauber abgewischt werden, oder mit Abdichtmittel behandelt werden, bevor es aus dem gefährlichen Gebiet genommen wird. Alle Geräteteile müssen als verunreinigt angesehen werden, wenn sie aus dem gefährlichen Gebiet genommen werden. Es müssen geeignete Maßnahmen ergriffen werden, um eine Staubverteilung zu vermeiden.
- Bei der Durchführung von Wartungs- und Reparaturarbeiten müssen alle verunreinigten Gegenstände, die nicht zufriedenstellend gereinigt werden können, weggeworfen werden. Solche Gegenstände müssen in undurchlässigen Beuteln, in Übereinstimmung mit den gültigen Bestimmungen für die Beseitigung solchen Abfalls, entsorgt werden.
- Die Ansaugöffnung bei Transport und Wartung des Gerätes ist mit der Anschlussmuffe zu verschließen.

⚠ Warnung

Sicherheitseinrichtungen zur Verhütung von Gefahren müssen regelmäßig gewartet werden. Das heißt, mindestens einmal jährlich vom Hersteller oder einer unterwiesenen Person auf ihre sicherheitstechnisch einwandfreie Funktion überprüft werden, z.B. Dichtigkeit des Gerätes, Beschädigung des Filters, Funktion der Kontrolleinrichtungen.

Vorsicht

Beschädigungsgefahr! Keine silikonhaltigen Pflegemittel zum Reinigen verwenden.

- Einfache Wartungs- und Pflegearbeiten können Sie selbst durchführen.
- Die Geräteoberfläche und die Behälterinnenseite sollten regelmäßig mit einem feuchten Tuch gereinigt werden.

⚠ Gefahr

Gefahr durch gesundheitsschädlichen Staub. Bei Wartungsarbeiten (z.B. Filterwechsel) Atemschutzmaske P2 oder höherwertig und Einwegkleidung tragen.

Flachfaltenfilter wechseln

- Filterabdeckung öffnen.
- Flachfaltenfilter herausnehmen.
- Gebrauchten Flachfaltenfilter im staubdicht verschlossenen Beutel, gemäß den gesetzlichen Bestimmungen entsorgen.
- Angefallenen Schmutz auf der Reinluftseite entfernen.
- Neuen Flachfaltenfilter einsetzen.
- Filterabdeckung schließen, muss hörbar einrasten.

Papierfiltertüte wechseln

Sauganschluss verschließen

Abbildung 

- Sauganschluss verschließen, siehe Nasssaugen.

Papierfiltertüte wechseln

Abbildung 

- Saugkopf entriegeln und abnehmen.
- Papierfiltertüte nach hinten herausziehen.
- Verschlusschieber nach oben ziehen und Papierfiltertüte bei der Herausnahme dicht verschließen.
- Gebrauchte Papierfiltertüte im staubdicht verschlossenen Beutel, gemäß den gesetzlichen Bestimmungen entsorgen.
- Neue Papierfiltertüte aufstecken.
- Saugkopf aufsetzen und verriegeln.

Membranfilter wechseln

Abbildung 

- Saugkopf entriegeln und abnehmen.
- Membranfilter entfernen.
- Neuen Membranfilter über Behälterrand ziehen.
- Saugkopf aufsetzen und verriegeln.

Elektroden reinigen

- Saugkopf entriegeln und abnehmen.
- Elektroden mit einer Bürste reinigen.
- Saugkopf aufsetzen und verriegeln.

Hilfe bei Störungen

Gefahr

Vor allen Arbeiten am Gerät, Gerät ausschalten und Netzstecker ziehen.

Hinweis: Tritt eine Störung (z.B. Filterbruch) auf, muss das Gerät sofort abgeschaltet werden. Vor erneuter Inbetriebnahme muss die Störung beseitigt werden.

Saugturbine läuft nicht

- Kabel, Stecker, Sicherung, Steckdose und Elektroden überprüfen.
- Gerät einschalten.

Saugturbine schaltet ab

- Behälter entleeren.

Saugturbine läuft nach Behälterentleerung nicht wieder an

- Gerät ausschalten und 5 Sekunden warten, nach 5 Sekunden wieder einschalten.
- Elektroden sowie den Zwischenraum der Elektroden mit einer Bürste reinigen.

Saugkraft lässt nach

- Verstopfungen aus Saugdüse, Saugrohr, Saugschlauch oder Flachfaltenfilter entfernen.
- Gefüllte Papierfiltertüte wechseln.
- Filterabdeckung richtig einrasten.
- Membranfilter (Sonderzubehör) unter fließendem Wasser reinigen bzw. wechseln.
- Flachfaltenfilter wechseln.
- Ablassschlauch auf Dichtheit überprüfen.

Staubaustritt beim Saugen

- Korrekte Einbaulage des Flachfaltenfilters überprüfen.
- Flachfaltenfilter wechseln.

Abschaltautomatik (Nasssaugen) spricht nicht an

- Elektroden sowie den Zwischenraum der Elektroden mit einer Bürste reinigen.
- Füllstand bei elektrisch nicht leitender Flüssigkeit ständig kontrollieren.

Hupe ertönt

- Drehschalter auf richtigen Saugschlauchquerschnitt stellen.
- Bei gefüllter Papierfiltertüte und Unterschreitung des Mindestvolumenstroms muss diese gewechselt werden.

Automatische Filterabreinigung arbeitet nicht

- Saugschlauch nicht angeschlossen.

Automatische Filterabreinigung lässt sich nicht abschalten

→ Kundendienst benachrichtigen.

Automatische Filterabreinigung lässt sich nicht einschalten

→ Kundendienst benachrichtigen.

Entsorgung

Das Gerät ist gemäß den gesetzlichen Bestimmungen am Ende der Lebensdauer zu entsorgen.

Garantie

In jedem Land gelten die von unserer zuständigen Vertriebsgesellschaft herausgegebenen Garantiebedingungen. Etwaige Störungen an Ihrem Gerät beseitigen wir innerhalb der Garantiefrist kostenlos, sofern ein Material- oder Herstellungsfehler die Ursache sein sollte. Im Garantiefall wenden Sie sich bitte mit Kaufbeleg an Ihren Händler oder die nächste autorisierte Kundendienststelle.

Zubehör und Ersatzteile

- Es dürfen nur Zubehör und Ersatzteile verwendet werden, die vom Hersteller freigegeben sind. Original-Zubehör und Original-Ersatzteile bieten die Gewähr dafür, dass das Gerät sicher und störungsfrei betrieben werden kann.
- Eine Auswahl der am häufigsten benötigten Ersatzteile finden Sie am Ende der Betriebsanleitung.

CE-Erklärung

Hiermit erklären wir, dass die nachfolgend bezeichnete Maschine aufgrund ihrer Konzipierung und Bauart sowie in der von uns in Verkehr gebrachten Ausführung den einschlägigen grundlegenden Sicherheits- und Gesundheitsanforderungen der EG-Richtlinien entspricht. Bei einer nicht mit uns abgestimmten Änderung der Maschine verliert diese Erklärung ihre Gültigkeit.

Produkt: Nass- und Trockensauger

Typ: Wolff Starvac M/55

Einschlägige EG-Richtlinien

2006/42/EG (+2009/127/EG)

2004/108/EG

Angewandte harmonisierte Normen

EN 55014-1: 2006

EN 55014-2: 1997 + A1: 2001

EN 60335-1

EN 60335-2-69

EN 61000-3-2: 2006 + A2: 2009

EN 61000-3-3: 2008

EN 62233: 2008

Angewandte nationale Normen

Vaihingen / Enz, 01.06.2010

Die Unterzeichnenden handeln im Auftrag und mit Vollmacht der Geschäftsführung.

i.V. 

Dieter Hammel

Leiter

Entwicklung und Konstruktion

Uzin Utz AG

Dieselstrasse 19

71665 Vaihingen / Enz (Germany)

Technische Daten

		Starvac M/55
Netzspannung	V	220-240
Frequenz	Hz	50/60
Max. Leistung	W	1380
Nennleistung	W	1200
Behälterinhalt	l	54
Füllmenge Flüssigkeit	l	40
Luftmenge (max.)	m ³ /h	140
Unterdruck (max.)	kPa (mbar)	22,0 (220)
Leistungsanschlusswert der Elektrowerkzeuge	W	100-2200
Fläche des Flachfaltenfilters	m ²	0,6
Schutzklasse	--	I
Saugschlauchanschluss (C-DN/C-ID)	mm	35
Länge x Breite x Höhe	mm	580 x 380 x 870
Gewicht	kg	17,5
Umgebungstemperatur	°C	-10...+40
Relative Luftfeuchtigkeit	%	30-90
Ermittelte Werte gemäß EN 60335-2-69		
Schalldruckpegel L _{pA}	dB(A)	67
Unsicherheit K _{pA}	dB(A)	1
Hand-Arm Vibrationswert	m/s ²	<2,5
Unsicherheit K	m/s ²	0,2

Netzkabel	H07BQ-F 3G 1,5 mm ²	
	Teile-Nr.	Kabellänge
EUR	61004	7,5 m



Please read and comply with these original instructions prior to the initial operation of your appliance and store them for later use or subsequent owners.

- Before first start-up it is definitely necessary to read the safety indications Nr. 61006!
- The non-compliance of the operating and safety instructions may lead to damages of the appliance and to dangers for the operator and other persons.
- In case of transport damage inform vendor immediately

Contents

Environmental protection	EN - 1
Symbols in the operating instructions	EN - 1
Proper use	EN - 1
Device elements	EN - 2
Symbols on the machine	EN - 2
Safety instructions	EN - 2
Start up	EN - 3
Operation	EN - 4
Transport	EN - 5
Storage	EN - 5
Maintenance and care	EN - 5
Troubleshooting	EN - 7
Disposal	EN - 7
Warranty	EN - 7
Accessories and Spare Parts	EN - 8
CE declaration	EN - 8
Technical specifications	EN - 9

Environmental protection



The packaging material can be recycled. Please do not throw the packaging material into household waste; please send it for recycling.



Old appliances contain valuable materials that can be recycled; these should be sent for recycling. Batteries, oil, and similar substances must not enter the environment. Please dispose of your old appliances using appropriate collection systems.

Symbols in the operating instructions

Danger

Immediate danger that can cause severe injury or even death.

Warning

Possible hazardous situation that could lead to severe injury or even death.

Caution

Possible hazardous situation that could lead to mild injury to persons or damage to property.

Proper use

- The machine is meant for dry and wet cleaning of floors and walls.
- The appliance is suited for the extraction of dry, non-combustible, harmful dusts on machines and appliances; dust class M according to EN 60 335–2–69. Restriction: No carcinogenic substances except wood dust may be sucked in.
- This appliance is suited for the commercial use, e.g. in hotels, schools, hospitals, factories, shops, offices, and rental companies.

Device elements



- 1 Electrodes
- 2 Suction hose
- 3 Air outlet, working air
- 4 Suction head lock
- 5 Air inlet, motor cooling air
- 6 Suction head
- 7 Dirt receptacle
- 8 Impeller
- 9 Steering roller bow
- 10 Steering roller
- 11 Floor nozzle
- 12 Suction pipe
- 13 Suction support
- 14 Rotary switch for suction hose cross section
- 15 Cable hook
- 16 Filter cover
- 17 Carrying handle
- 18 Push handle
- 19 Scale of the suction hose cross section
- 20 Bender
- 21 Rotary switch for suction output (min-max)
- 22 Indicator lamp
- 23 Socket
- 24 Automatic filter dedusting
- 25 Main switch
- 26 Flat fold filter
- 27 Filter dedusting
- 28 Floor nozzle holder
- 29 Drain hose
- 30 Holder for suction pipes
- 31 Holder for crevice nozzle
- 32 Power cord
- 33 Nameplate

Symbols on the machine



WARNING: This appliance contains harmful dust. The emptying and maintenance, including the removal of the dust bag, may

only be executed by trained personnel wearing suitable protection equipment. Do not switch on until the complete filter system has been installed and until the function of the volume flow control has been checked.

	Flat fold filter	
	Order No.	60949
	Paper filter bag	
	Order No.	60948

Note: The spare parts numbers are listed in the appendix.

Safety instructions

Danger

- When the outgoing air is carried back into the room, a sufficient ventilation rate L in the room must be ensured. To comply with the required limit values the carried back volume flow must be 50% of the fresh air volume flow (room volume V_R x ventilation rate L_W) at maximum. Without a specific ventilation system the following applies: $L_W=1h^{-1}$.
- Only persons trained in the use of the machine and the handling of substances for which the machine is to be used including training in the safe disposal of the sucked-in material may use the machine.
- This appliance contains harmful dust. Evacuation and maintenance work, including the disposal of the dust collection containers, may only be performed by specialists who wear the appropriate protective equipment.
- Do not use the appliance without the complete filtering system.
- Please follow the safety regulations applicable to the materials that are to be treated.

Start up

The appliance allows 2 operating modes:

- 1 Industry vacuum cleaner mode (socket not used)
 - 2 Dedusting mode (socket used)
- Connect the suction hose and insert the suction nozzle or connect to the dust-generating device depending on the operating mode.

⚠ Warning

Do not vacuum without the filter elements; otherwise, the suction motor can get damaged and this can be hazardous to health on account of increased release of fine dust particles.

Horn

The horn blows when the air speed falls below 20 m/s.

Note: The horn reacts to negative pressure.

- Set the rotary switch to the correct suction hose cross-section.

Anti-static system

Static charge is deflected by providing earthing to the connection nozzles. This prevents the formation of sparks and current shocks due to attachments (option) with electrical conductivity.

Dry vacuum cleaning

- The device is fitted with a paper filter bag with locking slide, order no. 60948 (5 pcs).

Note: You can use this appliance to take up all types of dust up to dust class M. It is statistically necessary to use a dust collection bag (see Filter systems for order number).

Note: The appliance is suited as industrial vacuum cleaner and as dedusting device for the mobile operation to take up dry, non-combustible dusts with MAK values greater than or equal to 0.1 mg/m³.

⚠ Warning

The flat pleated filter must always be in place while vacuuming.

- To vacuum fine dust, you must use an additional paper filter bag or a membrane filter (special accessory).

Inserting the paper filter bag

Illustration **A**

- Release and remove the suction head.
- Insert the paper filter bag.
- Insert and lock the suction head.

Install membrane filter

⚠ Danger

The membrane filter must not be used to vacuum health-hazardous dusts.

Note: If you work without the paper filter bag, you must use a membrane filter to protect the suction head.

Illustration **B**

- Release and remove the suction head.
- Pull the membrane filter (option) over the container edge.
- Insert and lock the suction head.

Wet vacuum cleaning

⚠ Danger

No dusts hazardous to health should be sucked in during wet vacuuming.

Inserting the rubber lips

Illustration **C**

- Remove the brush strips.
- Install the rubber lips.

Note: The structured side of the rubber lips must point outwards.

Close the suction connection

Illustration **D**

- Properly insert the connection socket in the suction connection.
- Push in the connection socket until it locks into place.
- Turn the suction connection with the connection socket to the right to close it tightly.

Note: The accurate fit is ensured by means of a "bayonet connection".

Remove the paper filter bag

Illustration 

- Release and remove the suction head.
- Pull the paper filter bag out towards the rear.
- Pull the locking slide up and seal the paper filter bag tightly when removing it.
- Dispose off the used paper filter bag in a dust-tight bag according to the statutory provisions.
- Insert and lock the suction head.
- To suck wet dirt, first remove the paper filter bag.

Remove the membrane filter.

Illustration 

- Release and remove the suction head.
- Remove the membrane filter.
- Insert and lock the suction head.
- To vacuum wet dirt, always remove the membrane filter (option).

Drain off dirt water

Illustration 

- Drain off dirty water through the drainage hose.

General

Warning

The flat pleated filter must always be in place while vacuuming.

- If wet dirt is vacuumed with the upholstery or crevice nozzle, or if water is sucked up from a container, it is recommended to deactivate the "automatic filter cleaning" function.
- If the maximum liquid level is reached the appliance will turn off automatically.
- **In case of non-conductive liquids (such as emulsion drilling fluids, oils, and greases) the appliance is not turned off when the container is full. The filling level must be continuously monitored and the container must be emptied in time.**
- After the wet vacuuming: Clean the flat folded filter with the filter cleaning. Clean the electrodes with a brush. Clean the container with a damp rag and dry it.

Clip connection

Illustration 

The suction hose is equipped with a clip system. All C-35/C-DN-35 accessories can be connected.

Operation

Turning on the Appliance

- Plug in the main plug.
- Switch on the appliance at the main switch.

Adjust the suction output

- Set the suction output (min - max) at the rotary switch.

Working with electrical power tools

Danger

Risk of injury and damage! The socket outlet is only for the connection of power tools to the vacuum cleaner. Any other use of the socket outlet is not permitted.

- Connect the mains plug of the electric power tool to the vacuum cleaner.
- Switch on the appliance at the main switch.

Indicator lamp is on; vacuum cleaner is in the standby mode.

Note: The vacuum cleaner is turned on and off automatically with the electric power tool.

Note: The vacuum cleaner starts automatically within 0.5 seconds and continues to run for 15 seconds after the power tool has been switched off.

Note: Please refer to "Technical specifications" for the power connection specifications of the power tools.

Illustration 

- Adjust the stepped power tool adaptor to fit the connection of the electric power tool.

Illustration 

- Remove the elbow from the suction hose.
- Attach the stepped power tool adaptor to the suction hose.

Illustration

→ Connect the adaptor to the electric power tool.

Note: The different suction hose sections are required to allow an adjustment to the connection sections of the processing tools.

→ Set the minimum volume flow for the suction hose cross section at the rotary switch.

The scale displays the suction hose cross section.

Note: To use the appliance as dedusting device for the mobile operation (processing tool connected to the vacuum cleaner) the built-in monitoring must be adjusted to the connected processing tool (dust-generating device). This means that the user must be warned if the minimum volume flow of 20 m/s that is required for the suction is fallen short of.

Note: Please refer to the type plate for the specification of the minimum volume flow in dependence on the negative pressure.

Automatic filter cleaning

The appliance has an innovative filter cleaning system that is particularly effective with fine dust. The flat pleated filter is automatically cleaned every 15 seconds through an air jet (pulsating sound).

Note: Automatic filter dedusting is switched on at the factory.

Note: The automatic filter dedusting function can only be switched on/ off when the appliance is switched on.

– To switch off automatic filter cleaning:

→ Activate the switch. Indicator lamp in the switch goes off.

– To switch on automatic filter cleaning:

→ Press the switch again. Indicator lamp in the switch glows green.

Turn off the appliance.

→ Switch off the appliance at the main switch.

→ Pull out the mains plug.

After each operation

→ Empty the container.

→ Vacuum and wipe the appliance inside and outside with a damp cloth.

Storing the Appliance

Illustration

→ Store the suction hose and the mains cable as shown in the illustration.

→ Place the appliance in a dry room and secure it from unauthorized use.

Transport

Caution

Risk of injury and damage! Observe the weight of the appliance when you transport it.

→ Close the suction connection, see wet vacuuming.

→ Remove the suction pipe with the floor nozzle from the holder. Hold the appliance by the handle and at the suction pipe to transport it, not by the push handle.

→ When transporting in vehicles, secure the appliance according to the guidelines from slipping and tipping over.

Storage

Caution

Risk of injury and damage! Note the weight of the appliance in case of storage.

This appliance must only be stored in interior rooms.

Maintenance and care

Danger

First pull out the plug from the mains before carrying out any tasks on the machine.

Dust extracting machines are safeguards for the prevention or elimination of hazards defined in the regulations of BGV A1.

– In order to carry out maintenance work, the user must disassemble, clean and service the unit, in so far as this is possible without endangering maintenance personnel and other persons. Suitable precautions include decontamination

before the unit is disassembled. Precautions must be taken for local filtered forced air ventilation at the place where the unit is disassembled, the cleaning of the maintenance surface and suitable protection of the personnel.

- The outside of the unit should be cleaned thoroughly and any harmful substances removed. Alternatively, a sealed coating may be applied before the unit is removed from the danger area. All unit parts are to be considered contaminated when they are removed from the danger area. To avoid a distribution of the dust, you must take the appropriate measures.
- In the framework of maintenance and repair work all contaminated objects that cannot be cleaned satisfactorily must be disposed of. Such objects must be disposed of in impermeable bags in accordance with the valid provisions for the disposal of such waste.
- During the transport and maintenance of the appliance the extraction opening is to be closed with the connection socket.

⚠ Warning

Safety equipment for preventing hazards must be serviced and maintained regularly. This means that the manufacturer's staff or persons trained by the manufacturer must check the equipment for proper functioning at least once a year, i.e. check for leaks, filter damage, functioning of the controlling elements, etc.

Caution

Risk of damage! Do not use detergents containing silicone to clean.

- No outside help is required for carrying out basic maintenance and cleaning.
- The appliance surface and the inside of the container should be cleaned regularly using a damp cloth.

⚠ Danger

Risk due to dust hazardous to health. Always use disposal clothing and P2 or higher breath-safe masks while carrying out maintenance tasks (such as changing filters).

Exchanging the flat pleated filter

- Open filter door.
- Take out the flat folded filter.
- Dispose off the used flat-folded filter in a dust-tight bag according to the statutory provisions.
- Remove the dirt that has accumulated on the pure air side.
- Insert new flat-folded filter.
- Close the filter door, it must lock into place.

Exchanging the paper filter bag

Close the suction connection

Illustration **D**

- Close the suction connection, see wet vacuuming.

Exchanging the paper filter bag

Illustration **E**

- Release and remove the suction head.
- Pull the paper filter bag out towards the rear.
- Pull the locking slide up and seal the paper filter bag tightly when removing it.
- Dispose off the used paper filter bag in a dust-tight bag according to the statutory provisions.
- Insert the new paper filter bag.
- Insert and lock the suction head.

Replace membrane filter

Illustration **F**

- Release and remove the suction head.
- Remove the membrane filter.
- Pull the new membrane filter over the container edge.
- Insert and lock the suction head.

Cleaning the electrodes

- Release and remove the suction head.
- Clean the electrodes with a brush.
- Insert and lock the suction head.

Troubleshooting

Danger

First pull out the plug from the mains before carrying out any tasks on the machine.

Note:In case of a failure (e.g. filter breakage) the appliance must be turned off immediately. The failure must be remedied before the appliance is put into operation again.

Suction turbine does not run

- Check cables, plugs, fuse, socket and electrodes.
- Turn on the appliance.

Suction turbine turns off

- Empty the container.

Suction turbine does not start again after the container has been emptied

- Turn off the appliance and wait for 5 seconds, turn it on again after 5 seconds.
- Clean the electrodes as well as the space between the electrodes with a brush.

Suction capacity decreases

- Remove blockages in the suction nozzle, suction tube, suction hose, or flat pleated filter.
- Replace the full paper filter bag.
- Ensure the filter cover properly locks into place.
- Clean or replace the membrane filter (special accessory) under running water.
- Replace the flat pleated filter.
- Check drain pipe for leaks.

Dust comes out while vacuuming

- Check for proper installation of the flat pleated filter.
- Replace the flat pleated filter.

Automatic shut-off (wet vacuum cleaning) does not react

- Clean the electrodes as well as the space between the electrodes with a brush.
- Continuously check the filling level in case of non-conductive liquid.

Horn sounds

- Set the rotary switch to the correct suction hose cross-section.
- If the paper filter bag is full and the minimum volume flow is fallen short of it has to be replaced.

Automatic filter cleaning is not working

- Suction hose is not connected.

Automatic filter cleaning cannot be switched off

- Inform Customer Service

Automatic filter cleaning cannot be switched on

- Inform Customer Service

Disposal

At the end of its lifetime the appliance is to be disposed of according to the statutory provisions.

Warranty

The warranty terms published by the relevant sales company are applicable in each country. We will repair potential failures of your appliance within the warranty period free of charge, provided that such failure is caused by faulty material or defects in manufacturing. In the event of a warranty claim please contact your dealer or the nearest authorized Customer Service centre. Please submit the proof of purchase.

Accessories and Spare Parts

- Only use accessories and spare parts which have been approved by the manufacturer. The exclusive use of original accessories and original spare parts ensures that the appliance can be operated safely and troublefree.
- At the end of the operating instructions you will find a selected list of spare parts that are often required.

CE declaration

We hereby declare that the machine described below complies with the relevant basic safety and health requirements of the EU Directives, both in its basic design and construction as well as in the version put into circulation by us. This declaration shall cease to be valid if the machine is modified without our prior approval.

Product: Wet and dry vacuum cleaner

Type: Wolff Starvac M/55

Relevant EU Directives

2006/42/EC (+2009/127/EC)

2004/108/EC

Applied harmonized standards

EN 55014-1: 2006

EN 55014-2: 1997 + A1: 2001

EN 60335-1

EN 60335-2-69

EN 61000-3-2: 2006 + A2: 2009

EN 61000-3-3: 2008

EN 62233: 2008

Applied national standards

Vaihingen / Enz, 01.06.2010

The undersigned act on behalf and under the power of attorney of the company management.

i.v. 

Dieter Hammel
Leiter
Entwicklung und Konstruktion

Uzin Utz AG

Dieselstrasse 19

71665 Vaihingen / Enz (Germany)

Technical specifications

		Starvac M/55
Mains voltage	V	220-240
Frequency	Hz	50/60
Max. performance	W	1380
Rated power	W	1200
Container capacity	l	54
Filling quantity (liquid)	l	40
Air volume (max.)	m ³ /h	140
Negative pressure (max.)	kPa (mbar)	22,0 (220)
Power connection data of the power tools	W	100-2200
Surface of the flat fold filter	m ²	0,6
Protective class	--	I
Suction hose connection (C-DN/C-ID)	mm	35
Length x width x height	mm	580 x 380 x 870
Weight	kg	17,5
Ambient temperature	°C	-10...+40
Relative air humidity	%	30-90
Values determined to EN 60335-2-69		
Sound pressure level L _{pA}	dB(A)	67
Uncertainty K _{pA}	dB(A)	1
Hand-arm vibration value	m/s ²	<2,5
Uncertainty K	m/s ²	0,2

Power cord	H07BQ-F 3G 1,5 mm ²	
	Part no.:	Cable length
EUR	61004	7,5 m



Lire ces notice originale avant la première utilisation de votre appareil, se comporter selon ce qu'elles requièrent et les conserver pour une utilisation ultérieure ou pour le propriétaire futur.

- Avant la première mise en service, vous devez impérativement avoir lu les consignes de sécurité N° 61006 !
- En cas de non-respect des instructions de service et des consignes de sécurité, l'appareil risque de subir des dommages matériel et l'utilisateur ainsi que toute tierce personne sont exposés à des dangers potentiels.
- Contactez immédiatement le revendeur en cas d'avarie de transport.

Table des matières

Protection de l'environnement	FR - 1
Symboles utilisés dans le mode d'emploi	FR - 1
Utilisation conforme	FR - 2
Éléments de l'appareil	FR - 2
Symboles sur l'appareil	FR - 2
Consignes de sécurité	FR - 2
Mise en service	FR - 3
Utilisation	FR - 4
Transport	FR - 6
Entreposage	FR - 6
Entretien et maintenance	FR - 6
Assistance en cas de panne	FR - 7
Mise au rebut	FR - 8
Garantie	FR - 8
Accessoires et pièces de rechange	FR - 8
Déclaration CE	FR - 9
Caractéristiques techniques	FR - 10

Protection de l'environnement



Les matériaux constitutifs de l'emballage sont recyclables. Ne pas jeter les emballages dans les ordures ménagères, mais les remettre à un système de recyclage.



Les appareils usés contiennent des matériaux précieux recyclables lesquels doivent être apportés à un système de recyclage. Il est interdit de jeter les batteries, l'huile et les substances similaires dans l'environnement. Pour cette raison, utiliser des systèmes de collecte adéquats afin d'éliminer les appareils hors d'usage.

Symboles utilisés dans le mode d'emploi

Danger

Pour un danger immédiat qui peut avoir pour conséquence la mort ou des blessures corporelles graves.

Avertissement

Pour une situation potentiellement dangereuse qui peut avoir pour conséquence des blessures corporelles graves ou la mort.

Attention

Pour une situation potentiellement dangereuse qui peut avoir pour conséquence des blessures légères ou des dommages matériels.

Utilisation conforme

- Cet aspirateur est destiné au nettoyage à sec et au nettoyage par voie humide des sol et murs.
- L'appareil convient pour l'aspiration de poussières sèches, ininflammables, nocives pour la santé sur des machines et appareils ; classe de poussière M selon EN 60 335-2-69 : Restriction : il est interdit d'aspirer des substances cancérigènes hormis les poussières de bois.
- Cet appareil convient à un usage industriel, par exemple dans le cadre d'hôtels, d'écoles, d'hôpitaux, d'usines, de magasins, de bureaux et d'agences de location.

Éléments de l'appareil

- 1 Electrodes
- 2 Flexible d'aspiration
- 3 Sortie d'air, air de travail
- 4 Verrouillage de la tête d'aspiration
- 5 Entrée d'air, air de refroidissement du moteur
- 6 Tête d'aspiration
- 7 Récipient collecteur
- 8 Roue
- 9 Étrier à roulettes
- 10 Galet de direction
- 11 Buse pour sol
- 12 Tuyau d'aspiration
- 13 Consoles d'aspiration
- 14 Bouton rotatif pour la section du flexible d'aspiration
- 15 Crochet de câble
- 16 Couvercle filtre
- 17 Poignée de transport
- 18 Guidon de poussée
- 19 Graduation de la section du flexible d'aspiration
- 20 Coude
- 21 Régulateur rotatif pour la puissance d'aspiration (mini-maxi)
- 22 Témoin de contrôle
- 23 Prise de courant
- 24 Nettoyage automatique du filtre
- 25 Interrupteur principal



- 26 Filtre plat de plis
- 27 Nettoyage du filtre
- 28 Support pour buse de sol
- 29 Flexible d'écoulement
- 30 Support pour tubes d'aspiration
- 31 Support pour buse à joint
- 32 Câble d'alimentation
- 33 Plaque signalétique

Symboles sur l'appareil



AVERTISSEMENT : cet appareil contient des poussières nocives pour la santé. Le vidage et la maintenance, y compris le retrait du sac à poussière, ne doivent

être faits que par des personnes expertes, portant l'équipement de protection personnel approprié. Ne pas enclencher avant que l'ensemble du système filtrant ne soit installé et que le fonctionnement du contrôle de débit volumique ne soit vérifié.

	Filtre plat de plis	
	N° de réf.	60949
	Sac filtrant en papier	
	N° de réf.	60948

Remarque : les références de pièces de rechange sont indiquées en annexe.

Consignes de sécurité

Danger

- Si l'air évacué est renvoyé dans la pièce, le taux de renouvellement d'air L dans la pièce doit être suffisant. Pour respecter les valeurs limites exigées, le débit volumétrique réintroduit doit représenter au maximum 50% du débit volumétrique d'air frais (Volume espace V_R x taux de renouvellement de l'air L_W). Le suivant est valable sans mesures particulières de ventilation : $L_W = 1h^{-1}$.
- Seul du personnel formé est habilité à opérer l'appareil et les substances pour lesquels il doit être utilisé, y compris le comportement sûr d'élimination du matériau aspiré.

- Cet appareil contient des poussières nocives pour la santé. Les opérations de vidange et de maintenance, y compris l'élimination du collecteur de poussières, ne doivent être effectuées que par des spécialistes portant un équipement de protection approprié.
- Ne jamais utiliser l'appareil sans le système complet de filtration.
- Respecter les dispositions de sécurité applicables qui concernent les matériaux à traiter.

Mise en service

2 modes de service sont possibles avec l'appareil :

- 1 Fonctionnement comme aspirateur industriel (prise pas occupée)
 - 2 Fonctionnement comme dépoussiéreur (prise occupée)
- Raccorder le tuyau d'aspiration et selon le mode de service, l'équiper d'une buse d'aspiration ou bien le raccorder à l'appareil formant des poussières.

⚠ **Avertissement**

Ne pas aspirer sans élément filtrant, sous peine d'endommager le moteur d'aspiration et de mettre la santé en danger par émission accrue de poussière fine

Avertisseur sonore

L'avertisseur sonore retentit quand la vitesse de l'air tombe en dessous de 20 m/s.

Remarque : L'avertisseur sonore réagit à la dépression.

- Régler le bouton rotatif sur la bonne section de tuyau d'aspiration.

Système antistatique

Les charges statiques sont évacuées par les embouts de raccordement reliés à la terre. La formation d'étincelles et les chocs électriques avec les accessoires conduisant l'électricité (option) sont ainsi évités.

Aspiration de poussières

- L'appareil est équipé d'un sac filtrant en papier avec glissière de fermeture, référence 60948 (5 pièces).

Remarque : Cet appareil permet d'aspirer tout type de poussières jusqu'à la classe de poussière M. L'utilisation d'un sac collecteur de poussières (référence voir systèmes de filtrage) est imposée par la loi.

Remarque : L'appareil convient à une utilisation en tant qu'aspirateur industriel pour l'aspiration et le dépoussiérage à différents endroits, de poussières sèches, ininflammables avec une concentration maximale supérieure ou égale à 0,1 mg/m³.

⚠ **Avertissement**

Le filtre à plis plats ne doit jamais être retiré durant l'aspiration.

- Pour l'aspiration de poussières fines, il faut utiliser de surcroît un sac de filtrage en papier ou un filtre à membranes (accessoire spécial).

Monter le sac filtrant en papier

Illustration **A**

- Déverrouiller et retirer la tête d'aspiration.
- Enficher le sachet filtre en papier.
- Positionner la tête d'aspiration et la verrouiller.

Montage du filtre à membrane

⚠ **Danger**

Lors de l'aspiration de poussières nuisant à la santé, le filtre à membrane ne doit pas être utilisé.

Remarque : Lors du fonctionnement sans sac en papier filtrant, il faut utiliser un filtre à membrane pour protéger la tête d'aspiration.

Illustration **B**

- Déverrouiller et retirer la tête d'aspiration.
- Tirer le filtre à membrane (accessoire spécial) au-dessus du bord du collecteur.
- Positionner la tête d'aspiration et la verrouiller.

Aspiration humide

Danger

Pour l'aspiration de liquide, il est interdit d'aspirer des poussières nocives pour la santé.

Montage des lèvres en caoutchouc

Illustration 

- Démontez les bandes de brosse
- Montez les lèvres en caoutchouc.

Remarque : la face structurée des lèvres en caoutchouc doit être dirigée vers l'extérieur.

Fermer le raccord d'aspiration

Illustration 

- Placer le manchon de jonction exactement dans le raccord d'aspiration.
- Enfoncer le manchon de jonction jusqu'à la butée.
- Fermer fermement le raccord d'aspiration avec le manchon de jonction en tournant vers la droite.

Remarque : la précision d'adaptation est prescrite par le "raccord à baïonnette".

Retirer le sachet filtre en papier.

Illustration 

- Déverrouiller et retirer la tête d'aspiration.
- Sortir le sac filtrant en papier par l'arrière.
- Tirer la glissière de fermeture vers le haut et bien fermer le sac filtrant en papier lors de son retrait.
- Éliminer le filtre à plis plats usé en papier dans un sac fermé étanche à la poussière, conformément aux prescriptions légales.
- Positionner la tête d'aspiration et la verrouiller.
- En cas d'aspiration de saletés humides, il convient de toujours démonter le sachet filtre en papier.

Enlever le filtre à membrane

Illustration 

- Déverrouiller et retirer la tête d'aspiration.
- Enlever le filtre à membrane
- Positionner la tête d'aspiration et la verrouiller.
- Pour aspirer des saletés humides, il faut toujours retirer le filtre à membrane (accessoire spécial).

Vider l'eau sale

Illustration 

- Laisser l'eau sale s'écouler par le flexible de vidange.

Généralités

Avertissement

Le filtre à plis plats ne doit jamais être retiré durant l'aspiration.

- Pour l'aspiration de saletés humides avec le suceur plat ou le petit suceur, ou bien si l'aspiration consiste surtout à aspirer de l'eau d'un réservoir, il est recommandé de désactiver la fonction "Nettoyage automatique du filtre".
- L'appareil se met automatiquement hors marche lorsque le niveau de liquide maxi est atteint.
- **En cas de liquides non conducteurs (par exemple émulsion de perçage, huiles et graisses), l'appareil n'est pas mis hors marche lorsque le réservoir est plein. Le niveau de remplissage doit être contrôlé en permanence et le réservoir doit être vidé à temps.**
- À la fin de l'aspiration humide : nettoyer le filtre à plis plats en même temps que le filtre. Nettoyer les électrodes avec une brosse. Nettoyer le réservoir avec un chiffon humide et le sécher.

Clip de fixation

Illustration 

Le flexible d'aspiration est doté d'un système à clip. Il est possible de raccorder tous les accessoires C-35/C-DN-35.

Utilisation

Mettre l'appareil en marche

- Brancher la fiche secteur.
- Mettre l'appareil en service au niveau de l'interrupteur principal.

Régler la puissance d'aspiration

- Régler la puissance d'aspiration (min-max) sur le régulateur rotatif.

Travailler avec des outils électriques

Danger

Risque de blessure et d'endommagement ! La prise n'est destinée qu'au raccord direct d'outils électriques sur l'aspirateur. Toute autre utilisation de la prise est interdite.

- Brancher la fiche de secteur de l'outil électrique sur l'aspirateur.
- Mettre l'appareil en service au niveau de l'interrupteur principal.

Le témoin de contrôle s'allume, l'aspirateur se trouve en mode veille.

Remarque : l'aspirateur est automatiquement mis en marche et hors marche avec l'outil électrique.

Remarque : l'aspirateur a une temporisation de démarrage d'au maximum 0,5 secondes et un temps de marche par inertie d'au maximum 15 secondes.

Remarque : Pour les données de branchement des outils électriques, voir les caractéristiques techniques.

Illustration 

- Adapter le manchon de jonction au raccordement de l'outil électrique.

Illustration 

- Retirer le coude figurant sur le tuyau d'aspiration.
- Monter le manchon de jonction sur le tuyau d'aspiration.

Illustration 

- Raccorder le manchon de jonction à l'outil électrique.

Remarque : Les différentes sections du tuyau d'aspiration sont nécessaires afin de pouvoir garantir une adaptation aux sections de branchement des appareils d'usinage.

- Régler le débit volumique minimum sur le bouton rotatif pour la section du flexible d'aspiration.

La graduation indique la section du flexible d'aspiration.

Remarque : pour le fonctionnement comme dépoussiéreur à différents endroits (appareil de traitement enfilé sur l'aspirateur), le dispositif de surveillance intégré doit être adapté à l'appareil de traitement raccordé (générateur de poussières). Ceci signifie que l'utilisateur doit être averti si le débit volumétrique minimal de 20 m/s nécessaire pour l'aspiration n'est pas atteint.

Remarque : Les données relatives au débit volumétrique en fonction de la dépression sont indiquées sur la plaque signalétique.

Nettoyage automatique du filtre

L'appareil est équipé d'un nouveau type de nettoyage de filtre particulièrement efficace pour les poussières fines. Avec ce procédé, le filtre à plis soufflé est automatiquement nettoyé par un soufflé (bruit pulsant) toutes les 15 secondes.

Remarque : le nettoyage automatique du filtre est mis en service en usine.

Remarque : la mise en ou hors service du nettoyage de filtre automatique n'est possible que si l'appareil est en service.

- Mettre le nettoyage automatique de filtre hors service :
 - Actionner le commutateur. La lampe témoin s'éteint dans le commutateur.
- Mettre le nettoyage automatique de filtre en service :
 - Actionner de nouveau le commutateur. La lampe témoin dans le commutateur s'allume en vert.

Mise hors service de l'appareil

- Mettre l'appareil hors service au niveau de l'interrupteur principal.
- Retirer le connecteur de la prise.

Après chaque mise en service

- Vider le réservoir.
- Nettoyer la partie intérieure et extérieure de l'appareil en l'aspirant et en l'essuyant avec un chiffon humide.

Ranger l'appareil

Illustration 

- Conserver le flexible d'aspiration et le câble d'alimentation de la manière représentée.
- Entreposer l'appareil dans un endroit sec et le sécuriser contre toute utilisation non autorisée.

Transport

Attention

Risque de blessure et d'endommagement ! Respecter le poids de l'appareil lors du transport.

- Fermer le raccord d'aspiration, voir aspiration humide.
- Retirer le tube d'aspiration avec la buse de sol du support. Pour transporter l'appareil, le saisir au niveau de la poignée et du tube d'aspiration et non au niveau du guidon de poussée.
- Sécuriser l'appareil contre les glissements ou les basculements selon les directives en vigueur lors du transport dans des véhicules.

Entreposage

Attention

Risque de blessure et d'endommagement ! Prendre en compte le poids de l'appareil à l'entreposage.

Cet appareil doit uniquement être entreposé en intérieur.

Entretien et maintenance

⚠ Danger

Avant d'effectuer tout type de travaux sur l'appareil, le mettre hors service et débrancher la fiche électrique.

Des machines destinées à éliminer les poussières sont des dispositifs de sécurité permettant d'éviter ou d'éliminer d'éventuels risques au sens de BGV A1.

- Pour la maintenance par l'utilisateur, l'appareil doit être désassemblé, nettoyé et entretenu, dans la mesure du possible, sans que le personnel de maintenance ni d'autres personnes ne soient exposés à un danger quelconque. La décontamination avant le désassemblage fait également partie des mesures de précaution appropriées. Prendre des mesures adéquates pour assurer une ventilation forcée à filtrage local aux endroits où l'appareil est dé-

sassemblé, nettoyage de la surface de maintenance et protection appropriée du personnel.

- La partie extérieure de l'appareil doit être décontaminée par aspiration des poussières et essuyée proprement, ou traitée avec un produit d'étanchéité avant d'être sortie de la zone dangereuse. Tous les éléments de l'appareil doivent être considérés comme contaminés s'ils sont sortis de la zone dangereuse. Appliquer les mesures qui s'imposent pour éviter toute répartition de poussière.
- Lors des travaux de maintenance et de réparation, il faut obligatoirement jeter tous les objets contaminés ne pouvant pas être nettoyés de manière satisfaisante. De tels objets doivent être évacués dans des sacs imperméables, en conformité avec les prescriptions en vigueur pour l'élimination de tels déchets.
- Durant le transport et la maintenance de l'appareil, il faut fermer l'orifice d'aspiration au moyen du manchon de jonction.

⚠ Avertissement

Les dispositifs de sécurité permettant d'empêcher ou d'éviter des dangers doivent être entretenus régulièrement. Cela signifie qu'ils doivent être contrôlés au moins une fois par an par le fabricant ou une personne habilitée du point de vue de la sécurité technique de fonctionnement, p. ex. étanchéité de l'appareil, détérioration du filtre, fonctionnement des dispositifs de contrôle.

Attention

Risque d'endommagement ! Ne pas utiliser de produits d'entretien à base de silicone pour le nettoyage.

- Certains travaux de maintenance et de nettoyage simples peuvent être effectués par l'utilisateur.
- La surface de l'appareil et l'intérieur de la cuve devraient être nettoyés régulièrement avec un chiffon humide.

⚠ Danger

Danger de fait de poussière nocive. Pour les travaux d'entretien (par ex. remplacement du filtre), porter un masque respiratoire P2 ou supérieur et une tenue à usage unique.

Remplacement du filtre à plis plats

- Ouvrir le recouvrement du filtre.
- Extraire le filtre à plis plats.
- Éliminer le filtre à plis plats usé dans un sac fermé étanche à la poussière, conformément aux prescriptions légales.
- Enlever la saleté accumulée du côté de l'air filtré.
- Insérer le nouveau filtre à plis plats.
- Fermer le recouvrement du filtre, il faut l'entendre s'enclencher.

Remplacement du sachet filtre en papier

Fermer le raccord d'aspiration

Illustration 

- Fermer le raccord d'aspiration, voir aspiration humide.

Remplacement du sachet filtre en papier

Illustration 

- Déverrouiller et retirer la tête d'aspiration.
- Sortir le sac filtrant en papier par l'arrière.
- Tirer la glissière de fermeture vers le haut et bien fermer le sac filtrant en papier lors de son retrait.
- Éliminer le filtre à plis plats usé en papier dans un sac fermé étanche à la poussière, conformément aux prescriptions légales.
- Mettre le sac filtrant en papier en place.
- Positionner la tête d'aspiration et la verrouiller.

Remplacement du filtre à membrane

Illustration 

- Déverrouiller et retirer la tête d'aspiration.
- Enlever le filtre à membrane
- Tirer le nouveau filtre à membrane au-dessus du bord du collecteur.
- Positionner la tête d'aspiration et la verrouiller.

Nettoyage des électrodes

- Déverrouiller et retirer la tête d'aspiration.
- Nettoyer les électrodes avec une brosse.
- Positionner la tête d'aspiration et la verrouiller.

Assistance en cas de panne

⚠ Danger

Avant d'effectuer tout type de travaux sur l'appareil, le mettre hors service et débrancher la fiche électrique.

Remarque : l'appareil doit immédiatement être mis hors marche en cas de panne (par exemple rupture de filtre). L'erreur doit être éliminée avant de remettre l'appareil en marche.

La turbine d'aspiration ne fonctionne pas

- Vérifier le câble, la fiche, le fusible, la prise et les électrodes.
- Allumer l'appareil.

Turbine d'aspiration se met hors marche

- Vider le réservoir.

Turbine d'aspiration ne se remet pas en marche après avoir vidé la cuve

- Mettre l'appareil hors marche et attendre 5 secondes avant de le remettre en marche.
- Nettoyer les électrodes ainsi que l'espace libre entre les électrodes à l'aide d'une brosse.

La force d'aspiration diminuée

- Déboucher la buse d'aspiration, le tuyau d'aspiration, le flexible d'aspiration ou le filtre plat à plis.
- Remplacement du sac filtrant en papier.
- Enclencher correctement le recouvrement de filtre.
- Nettoyer le filtre à membrane (accessoire spécial) à l'eau courante ou le remplacer.
- Remplacer le filtre à plis plats.
- Contrôler l'étanchéité du flexible de vidange.

De la poussière s'échappe lors de l'aspiration

- Vérifier la position de montage du filtre à plis plats.
- Remplacer le filtre à plis plats.

Dispositif automatique de coupure (aspiration humide) ne se déclenche pas.

- Nettoyer les électrodes ainsi que l'espace libre entre les électrodes à l'aide d'une brosse.
- Contrôler en permanence le niveau de remplissage en cas de liquides non conducteurs.

Le klaxon retentit

- Régler le bouton rotatif sur la bonne section de tuyau d'aspiration.
- Lorsque le sachet filtre en papier est plein et que le débit volumétrique minimal n'est plus atteint, il faut remplacer le filtre.

Le nettoyage automatique de filtre ne fonctionne pas.

- Le flexible d'aspiration n'est pas raccordé.

Le nettoyage automatique ne se laisse pas mettre hors service.

- Informer le service après-vente.

Le nettoyage automatique ne se laisse pas mettre en service.

- Informer le service après-vente.

Mise au rebut

Lorsqu'il n'est plus utilisé, l'appareil doit être éliminé conformément aux prescriptions légales.

Garantie

Dans chaque pays, les conditions de garantie en vigueur sont celles publiées par notre société de distribution responsable. Les éventuelles pannes sur l'appareil sont réparées gratuitement dans le délai de validité de la garantie, dans la mesure où celles-ci relèvent d'un défaut matériel ou d'un vice de fabrication. En cas de recours en garantie, adressez-vous à votre revendeur ou au service après-vente agréé le plus proche muni de votre preuve d'achat.

Accessoires et pièces de rechange

- Utiliser uniquement des accessoires et des pièces de rechange autorisés par le fabricant. Des accessoires et des pièces de rechange d'origine garantissent un fonctionnement sûr et parfait de l'appareil.
- Une sélection des pièces de rechange utilisées le plus se trouve à la fin du mode d'emploi.

Déclaration CE

Nous certifions par la présente que la machine spécifiée ci-après répond de par sa conception et son type de construction ainsi que de par la version que nous avons mise sur le marché aux prescriptions fondamentales stipulées en matière de sécurité et d'hygiène par les directives européennes en vigueur. Toute modification apportée à la machine sans notre accord rend cette déclaration invalide.

Produit: Aspirateur à sec et par voie humide

Type: Wolff Starvac M/55

Directives européennes en vigueur :

2006/42/CE (+2009/127/CE)

2004/108/CE

Normes harmonisées appliquées :

EN 55014-1: 2006

EN 55014-2: 1997 + A1: 2001

EN 60335-1

EN 60335-2-69

EN 61000-3-2: 2006 + A2: 2009

EN 61000-3-3: 2008

EN 62233: 2008

Normes nationales appliquées :

Vaihingen / Enz, 01.06.2010

Les soussignés agissent par ordre et avec les pleins pouvoirs de la Direction commerciale.

i.v. 

Dieter Hammel
Leiter

Entwicklung und Konstruktion

Uzin Utz AG

Dieselstrasse 19

71665 Vaihingen / Enz (Germany)

Caractéristiques techniques

		Starvac M/55
Tension du secteur	V	220-240
Fréquence	Hz	50/60
Puissance maxi	W	1380
Puissance nominale	W	1200
Capacité de la cuve	l	54
Plein de liquide	l	40
Débit d'air (maxi)	m ³ /h	140
Dépression (maxi)	kPa (mbar)	22,0 (220)
Branchement des outils électriques	W	100-2200
Surface du filtre plat à plis	m ²	0,6
Classe de protection	--	I
Raccord du flexible d'aspiration (C-DN/C-ID)	mm	35
Longueur x largeur x hauteur	mm	580 x 380 x 870
Poids	kg	17,5
Température ambiante	°C	-10...+40
Humidité relative de l'air	%	30-90
Valeurs définies selon EN 60335-2-69		
Niveau de pression sonore L _{pA}	dB(A)	67
Incertitude K _{pA}	dB(A)	1
Valeur de vibrations bras-main	m/s ²	<2,5
Incertitude K	m/s ²	0,2

Câble d'alimentation	H07BQ-F 3G 1,5 mm ²	
	Référence	Longueur de câble
EUR	61004	7,5 m



Prima di utilizzare l'apparecchio per la prima volta, leggere le presenti istruzioni originali, seguirle e conservarle per un uso futuro o in caso di rivendita dell'apparecchio.

- Prima di procedere alla prima messa in funzione leggere tassativamente le norme di sicurezza n. 61006!
- La mancata osservanza delle istruzioni d'uso e delle norme di sicurezza può causare danni all'apparecchio e presentare pericoli per l'utilizzatore e le altre persone.
- Eventuali danni da trasporto vanno comunicati immediatamente al proprio rivenditore.

Indice

Protezione dell'ambiente	IT - 1
Simboli riportati nel manuale d'uso	IT - 1
Uso conforme a destinazione	IT - 1
Parti dell'apparecchio	IT - 2
Simboli riportati sull'apparecchio	IT - 2
Norme di sicurezza	IT - 2
Messa in funzione	IT - 3
Uso	IT - 4
Trasporto	IT - 6
Supporto	IT - 6
Cura e manutenzione	IT - 6
Guida alla risoluzione dei guasti	IT - 7
Smaltimento	IT - 8
Garanzia	IT - 8
Accessori e ricambi	IT - 8
Dichiarazione CE	IT - 8
Dati tecnici	IT - 9

Protezione dell'ambiente



Tutti gli imballaggi sono riciclabili. Gli imballaggi non vanno gettati nei rifiuti domestici, ma consegnati ai relativi centri di raccolta.



Gli apparecchi dismessi contengono materiali riciclabili preziosi e vanno consegnati ai relativi centri di raccolta. Batterie, olio e sostanze simili non devono essere dispersi nell'ambiente. Si prega quindi di smaltire gli apparecchi dismessi mediante i sistemi di raccolta differenziata.

Simboli riportati nel manuale d'uso

Pericolo

Per un rischio imminente che determina lesioni gravi o la morte.

Attenzione

Per una situazione di rischio possibile che potrebbe determinare lesioni gravi o la morte.

Attenzione

Per una situazione di rischio possibile che potrebbe determinare danni leggeri a persone o cose.

Uso conforme a destinazione

- Questo aspiratore è destinato alla pulizia a secco/umido di pavimenti o pareti.
- L'apparecchio è idoneo all'aspirazione di polveri asciutte, non infiammabili e nocive alla salute vicino a macchine ed apparecchiature, della categoria polveri M secondo EN 60 335-2-69. Limitazione: è vietato aspirare sostanze cancerogene eccetto polveri di legno.
- Questo apparecchio si adatta all'uso professionale, ad esempio in alberghi, scuole, ospedali, fabbriche, negozi e uffici.



Parti dell'apparecchio

- 1 Elettrodi
- 2 Tubo flessibile di aspirazione
- 3 Fuoriuscita d'aria, aria d'esercizio
- 4 Dispositivo di blocco della testa di aspirazione
- 5 Afflusso aria, aria di raffreddamento motore
- 6 Testa aspirante
- 7 Contenitore sporczia
- 8 Girante
- 9 Staffa per ruote pivottanti
- 10 Ruota pivottante
- 11 Bocchetta pavimenti
- 12 Tubo rigido di aspirazione
- 13 Raccordo di aspirazione
- 14 Interruttore girevole per sezione del tubo flessibile di aspirazione
- 15 Gancio per cavo
- 16 Coperchio del filtro
- 17 Maniglia trasporto
- 18 Archetto di spinta
- 19 Scala della sezione del tubo flessibile di aspirazione
- 20 Gomito
- 21 Regolazione girevole della potenza di aspirazione (min-max)
- 22 Spia di controllo
- 23 Presa elettrica
- 24 Pulizia automatica del filtro
- 25 Interruttore principale
- 26 Filtro plissettato piatto
- 27 Pulizia del filtro
- 28 Sostegno per bocchetta per pavimenti
- 29 tubo di scarico
- 30 Sostegno per tubi di aspirazione
- 31 Sostegno per bocchetta per fughe
- 32 Cavo di alimentazione
- 33 Targhetta

Simboli riportati sull'apparecchio



ATTENZIONE: Questo apparecchio contiene polveri nocive alla salute. Le operazioni di svuotamento e di manutenzione, inclusa la rimozione del sacchetto della polvere possono essere eseguite solo da personale specializzato indossando un equipaggiamento adatto alla protezione personale. Non attivare prima della completa installazione del sistema di filtraggio ed il controllo del funzionamento dell'unità di controllo del flusso del volume.

	Filtro plissettato piatto	
	Codice N°	60949
	Sacchetto filtro di carta	
	Codice N°	60948

Avviso: I numeri dei pezzi di ricambio sono in appendice.

Norme di sicurezza

Pericolo

- Se l'aria di scarico viene rinvia nel rispettivo ambiente chiuso, occorre assicurare un sufficiente tasso di ricambio dell'aria L . Per rispettare i valori limite richiesti, il flusso volumetrico ricondotto deve essere al massimo 50% del flusso volumetrico di aria fresca (volume dell'ambiente V_R x tasso di ricambio dell'aria L_W). Senza particolari misure per la ventilazione si applica: $L_W=1h^{-1}$.
- Utilizzo dell'apparecchio e delle sostanze, per le quali deve essere utilizzato, inclusa la procedura sicura per l'eliminazione del materiale raccolto solo da parte di personale qualificato.
- Questo apparecchio contiene polveri nocive alla salute. Tutti gli interventi di svuotamento e di manutenzione, inclusa l'eliminazione dei serbatoi di raccolta della polvere, devono essere eseguiti solo da personale specializzato che in-

dossa i necessari mezzi individuali di protezione.

- Non utilizzare l'apparecchio senza il sistema di filtraggio completo.
- Rispettare le disposizioni di sicurezza applicabili pertinenti per i materiali da trattare.

Messa in funzione

L'apparecchio consente di ricorrere a due modi operativi:

- 1 Funzionamento come aspiratore industriale (presa non occupata)
 - 2 Funzionamento come depolverizzatore (presa occupata)
- Collegare il tubo flessibile di aspirazione e, a seconda del modo operativo, applicare la bocchetta di aspirazione oppure collegare il tubo all'apparecchio che genera polvere.

⚠ **Attenzione**

Non aspirare mai senza gli elementi di filtraggio, poiché altrimenti viene danneggiato il motore di aspirazione, con conseguente rischio di danni alla salute a causa della maggiore emissione di polvere fine.

Clacson

Il segnalatore acustico suona quando la velocità dell'aria scende al di sotto di 20 m/s.

Avviso: Il segnalatore acustico è sensibile alla depressione.

- Regolare l'interruttore in base alla corretta sezione del tubo flessibile di aspirazione.

Sistema antistatico

Con il nipplo di raccordo collegato a massa è possibile deviare le cariche statiche. In questo modo si impediscono la formazione di scintille e scosse elettriche con gli accessori sotto tensione (opzione).

Aspirazione a secco

- L'apparecchio è equipaggiato con un sacchetto filtro di carta con coperchio scorrevole, Codice n°: 60948 (5 pezzi).

Avviso: Questo apparecchio consente di aspirare tutti i tipi di polvere fino alla categoria di polvere M. L'impiego di un sacchetto di raccolta della polvere (codice d'ordinazione vedi Sistemi di filtraggio) è prescritto per legge.

Avviso: L'apparecchio impegnato come aspiratore industriale è indicato per aspirare ed utilizzato come depolverizzatore ad uso mobile è adatto ad aspirare polveri asciutte, non infiammabili con valori MAK superiori oppure uguali a 0.1 mg/m³.

⚠ **Attenzione**

Non rimuovere mai il filtro plissettato piatto durante l'aspirazione.

- L'aspirazione di polveri fini prevede possibilità di usare un sacchetto filtro o un filtro a membrana (accessorio optional) addizionale.

Montare il sacchetto filtro di carta

Figura **A**

- Sbloccare e staccare la testa aspirante.
→ Inserire il sacchetto filtro di carta.
→ Rimettere la testa aspirante e bloccarla.

Montare il filtro a membrana

⚠ **Pericolo**

Per l'aspirazione di polveri nocive per la salute è necessario non impiegare il filtro a membrana.

Avviso: Per il funzionamento senza sacchetto filtro di carta è necessario usare un filtro a membrane per proteggere la testa di aspirazione.

Figura **B**

- Sbloccare e staccare la testa aspirante.
→ Stendere il filtro a membrane (accessorio opzionale) sul bordo del contenitore.
→ Rimettere la testa aspirante e bloccarla.

Aspirazione ad umido

Pericolo

Durante l'aspirazione ad umido non devono essere assorbiti polveri nocive per la salute.

Montaggio dei labbri di gomma

Figura 

- Smontare il nastro con setole.
- Montare i labbri di gomma.

Avviso: Il lato dei labbri in gomma con la trama deve essere rivolto verso l'esterno.

Chiudere il raccordo di aspirazione

Figura 

- Inserire esattamente il manicotto di collegamento nell'attacco di aspirazione.
- Spingere il manicotto di collegamento fino in fondo.
- Bloccare il raccordo di aspirazione con il manicotto ruotandolo verso destra.

Avviso: La precisione di accoppiamento è data da un "attacco a baionetta".

Rimuovere il sacchetto filtro di carta

Figura 

- Sbloccare e staccare la testa aspirante.
- Rimuovere il sacchetto filtro di carta all'indietro.
- Sollevare la chiusura scorrevole e chiudere ermeticamente il sacchetto filtro di carta al momento di estrarlo.
- Smaltire il sacchetto filtro di carta usato nel sacchetto a chiusura ermetica in conformità con le disposizioni di legge.
- Rimettere la testa aspirante e bloccarla.
- Per l'aspirazione di liquidi occorre rimuovere sempre il sacchetto filtro di carta.

Rimuovere il filtro a membrana

Figura 

- Sbloccare e staccare la testa aspirante.
- Rimuovere il filtro a membrana.
- Rimettere la testa aspirante e bloccarla.
- Per l'aspirazione di liquidi occorre rimuovere sempre il sacchetto a membrana (accessorio optional).

Svuotare l'acqua sporca

Figura 

- Scaricare l'acqua sporca dal tubo di scarico.

Norme generali

Attenzione

Non rimuovere mai il filtro plissettato piatto durante l'aspirazione.

- Per l'aspirazione di liquidi con la bocchetta per imbottiture o fughe oppure per aspirare soprattutto acqua da un recipiente, si consiglia di disinserire la funzione "Pulizia automatica del filtro".
- Appena raggiunto il livello massimo di liquido, l'apparecchio si disinserisce automaticamente.
- **In caso di liquidi non conduttori (per esempio emulsioni per lavori con trapano, oli e grassi) l'apparecchio non viene spento a serbatoio pieno. Controllare costantemente il livello del serbatoio e svuotarlo in tempo.**
- I termine dell'aspirazione di liquidi: Pulire il filtro plissettato piatto con il prodotto per la pulizia del filtro. Pulire gli elettrodi con una spazzola. Pulire il serbatoio con un panno umido ed asciugare.

Collegamento a clip

Figura 

Il canale di aspirazione è dotato di un sistema a clip. Tutti gli accessori C-35/C-DN-35 possono essere collegati.

Uso

Accendere l'apparecchio

- Inserire la spina di alimentazione.
- Attivare l'apparecchio dall'interruttore principale.

Regolazione della potenza di aspirazione

- Regolazione della potenza di aspirazione (min-max) sul regolatore.

Lavori con utensili elettrici

Pericolo

Pericolo di lesioni e di danneggiamento! La presa è indicata per il collegamento diretto di utensili elettrici all'aspiratore. Qualsiasi altro utilizzo non è consentito.

- Inserire la spina dell'utensile elettrico nella presa dell'aspiratore.
- Attivare l'apparecchio dall'interruttore principale.

La spia luminosa di controllo è accesa, l'aspiratore è in stand-by.

Avviso: L'aspiratore viene inserito e disinserito automaticamente con l'utensile elettrico.

Avviso: L'aspiratore ha un ritardo di avviamento di 0,5 secondi ed un tempo di funzionamento inerziale di 15 secondi.

Avviso: Il valore di alimentazione degli utensili elettrici sono indicati nel capitolo "Dati tecnici".

Figura 

- Adattare il manicotto di collegamento all'attacco dell'utensile elettrico.

Figura 

- Rimuovere il gomito dal tubo flessibile di aspirazione.
- Montare il manicotto di collegamento sul tubo flessibile di aspirazione.

Figura 

- Collegare il manicotto all'utensile elettrico.

Avviso: Le varie sezioni del tubo flessibile di aspirazione sono necessarie per consentire l'adattamento alle diverse sezioni di collegamento degli apparecchi di lavorazione.

- Regolare il flusso volumetrico minimo con l'interruttore per la sezione del tubo flessibile di aspirazione.

La scala graduata indica la sezione del tubo flessibile di aspirazione.

Avviso: Per il funzionamento come depolverizzatore ad uso mobile (apparecchio di lavorazione inserito nell'aspiratore) occorre regolare il dispositivo di controllo integrato in funzione dell'apparecchio di lavorazione (generatore di polvere). Ciò significa che se il flusso volumetrico scende al di sotto del valore necessario per l'aspirazione, ovvero 20 m/s, l'utilizzatore deve venir avvertito.

Avviso: I dati relativi al flusso volumetrico in funzione della depressione sono indicati sulla targhetta.

Pulizia automatica del filtro

L'apparecchio dispone di un innovativo dispositivo di pulizia del filtro, particolarmente efficace per la polvere fina. In questo modo il filtro plissettato piatto viene pulito ogni 15 secondi con un colpo d'aria (rumore di pulsazione).

Avviso: La pulizia automatica del filtro è attivata in fabbrica.

Avviso: L'attivazione/disattivazione della pulizia automatica del filtro è possibile solo con il dispositivo attivato.

- Disattivazione della pulizia automatica del filtro:
 - premere l'interruttore. La spia luminosa nell'interruttore si spegne.
- Attivazione della pulizia automatica del filtro:
 - premere ripetutamente l'interruttore. La spia luminosa nell'interruttore è verde.

Spegnere l'apparecchio

- Disattivare l'apparecchio dall'interruttore principale.
- Staccare la spina.

A lavoro ultimato

- Svuotare il serbatoio.
- Pulire l'apparecchio all'interno e all'esterno aspirando e passando la superficie con un panno umido.

Deposito dell'apparecchio

Figura 

- Conservare il tubo flessibile di aspirazione ed il cavo di alimentazione secondo quanto illustrato nella figura.
- Depositare l'apparecchio in un luogo asciutto e proteggerlo contro l'uso non autorizzato.

Trasporto

Attenzione

Pericolo di lesioni e di danneggiamento! Rispettare il peso dell'apparecchio durante il trasporto.

- ➔ Chiudere il raccordo di aspirazione, vedi aspirazione di liquidi.
- ➔ Rimuovere dal supporto il tubo di aspirazione con la bocchetta per pavimenti. Per trasportare l'apparecchio tenere l'apposito manico ed il tubo di aspirazione, non afferrare l'archetto di spinta.
- ➔ Per il trasporto in veicoli, assicurare l'apparecchio secondo le direttive in vigore affinché non possa scivolare e ribaltarsi.

Supporto

Attenzione

Pericolo di lesioni e di danneggiamento! Rispettare il peso dell'apparecchio durante la conservazione.

Questo apparecchio può essere conservato solo in ambienti interni.

Cura e manutenzione

⚠ Pericolo

Disattivare l'apparecchio ed estrarre la spina di alimentazione prima di effettuare interventi sull'apparecchio.

Macchine per la rimozione delle polveri fanno parte dell'equipaggiamento di sicurezza atto all'eliminazione o alla prevenzione di pericoli ai sensi del § 3 del BGV A1.

- Ai fini della manutenzione l'apparecchio deve essere smontato, pulito e controllato per quanto è possibile, senza causare pericoli al personale addetto alla manutenzione o ad altre persone. Le misure preventive idonee in tal senso devono comprendere la decontaminazione prima dello smontaggio. Provvedere ad una ventilazione forzata mediante filtri nei locali dove viene smontato l'apparecchio, alla pulizia della superficie di manutenzione e alla protezione appropriata del personale.
- L'esterno dell'apparecchio deve essere decontaminato mediante aspirazione e

pulito accuratamente con un panno umido, oppure trattato con un sigillante prima di essere portato fuori dalla zona pericolosa. Tutti i componenti dell'apparecchio devono essere considerati contaminati quando vengono portati fuori dalla zona pericolosa. Prendere le misure necessarie per evitare una distribuzione della polvere.

- Durante l'esecuzione di interventi di manutenzione e riparazione tutti gli oggetti che non possono essere puliti sufficientemente, devono essere gettati via. Tali oggetti devono essere chiusi in sacchetti ermetici e smaltiti in conformità alle disposizioni vigenti per lo smaltimento di rifiuti di questo tipo.
- Durante il trasporto oppure durante gli interventi di manutenzione all'apparecchio, chiudere l'apertura di aspirazione con il manicotto di collegamento.

⚠ Attenzione

Gli equipaggiamenti di sicurezza per la prevenzione o l'eliminazione di pericoli devono essere sottoposti regolarmente a manutenzione. Ciò significa che essi devono essere controllati almeno una volta all'anno dal produttore o da una persona adeguatamente addestrata riguardo al loro perfetto funzionamento rispetto alla tecnica di sicurezza, per es. ermeticità dell'apparecchio, danneggiamenti del filtro, funzionamento dei dispositivi di controllo.

Attenzione

Rischio di danneggiamento. Per la pulizia non usare detersivi contenenti silicone.

- Gli interventi di manutenzione e di pulizia semplici possono essere effettuati dall'utente stesso.
- La superficie dell'apparecchio e l'interno del serbatoio devono essere puliti ad intervalli regolari con un panno umido.

⚠ Pericolo

Rischi dovuti alle polveri nocive alla salute. Durante gli interventi di manutenzione (ad es. sostituzione dei filtri) è necessario indossare una maschera protettiva per le vie respiratorie P2 o superiore ed una tuta monouso.

Sostituzione del filtro plissettato piatto

- Aprire il coperchio del filtro.
- Rimozione del filtro plissettato piatto.
- Smaltire il filtro plissettato piatto usato nel sacchetto a chiusura ermetica in conformità con le disposizioni di legge.
- Rimuovere eventuale sporco sul lato dell'aria pura.
- Inserire il nuovo filtro plissettato piatto.
- Chiudere il coperchio del filtro; bisogna sentire lo scatto.

Sostituzione del sacchetto filtro di carta

Chiudere il raccordo di aspirazione

Figura **D**

- Chiudere il raccordo di aspirazione, vedi aspirazione di liquidi.

Sostituzione del sacchetto filtro di carta

Figura **E**

- Sbloccare e staccare la testa aspirante.
- Rimuovere il sacchetto filtro di carta all'indietro.
- Sollevare la chiusura scorrevole e chiudere ermeticamente il sacchetto filtro di carta al momento di estrarlo.
- Smaltire il sacchetto filtro di carta usato nel sacchetto a chiusura ermetica in conformità con le disposizioni di legge.
- Introdurre il nuovo sacchetto filtro di carta.
- Rimettere la testa aspirante e bloccarla.

Sostituire il filtro a membrane

Figura **F**

- Sbloccare e staccare la testa aspirante.
- Rimuovere il filtro a membrana.
- Stendere il nuovo filtro a membrana sul bordo del contenitore.
- Rimettere la testa aspirante e bloccarla.

Pulizia degli elettrodi

- Sbloccare e staccare la testa aspirante.
- Pulire gli elettrodi con una spazzola.
- Rimettere la testa aspirante e bloccarla.

Guida alla risoluzione dei guasti

⚠ Pericolo

Disattivare l'apparecchio ed estrarre la spina di alimentazione prima di effettuare interventi sull'apparecchio.

Avviso: In caso di guasti o anomalie (p.es. rottura del filtro), disinserire immediatamente l'apparecchio. Eliminare il guasto prima di rimettere in funzione l'apparecchio.

La turbina di aspirazione non funziona

- Controllare il cavo, la spina, il fusibile, la presa e l'elettrodo.
- Accendere l'apparecchio.

La turbina di aspirazione si spegne

- Svuotare il serbatoio.

La turbina di aspirazione non si reinserisce dopo aver svuotato il serbatoio

- Spegner l'apparecchio e attendere 5 secondi; riaccenderlo dopo 5 secondi.
- Pulire gli elettrodi ed i relativi interstizi con una spazzola.

La forza aspirante diminuisce

- Rimuovere eventuali otturazioni dalla bocchetta di aspirazione, dal tubo rigido di aspirazione o dal filtro plissettato piatto.
- Sostituire il sacchetto filtro di carta pieno.
- Far innestare correttamente il coperchio del filtro.
- Pulire ed eventualmente sostituire il filtro a membrana (accessorio optional) sotto acqua corrente.
- Sostituire il filtro plissettato piatto.
- Verificare la tenuta stagna del tubo di scarico.

Fuoriuscita di polvere durante l'aspirazione

- Controllare che il filtro plissettato piatto sia montato nella posizione corretta.
- Sostituire il filtro plissettato piatto.

Il dispositivo automatico di disinserimento (aspirazione di liquidi) è difettoso

- ➔ Pulire gli elettrodi ed i relativi interstizi con una spazzola.
- ➔ Controllare costantemente il livello di riempimento in caso di liquidi non conduttori.

Il segnalatore acustico suona

- ➔ Regolare l'interruttore in base alla corretta sezione del tubo flessibile di aspirazione.
- ➔ Quando il sacchetto filtro di carta è pieno e si scende al di sotto del flusso volumetrico minimo, occorre cambiare il filtro.

Il dispositivo di pulizia automatico del filtro non funziona

- ➔ Tubo flessibile di aspirazione non collegato.

Impossibile disattivare la pulizia automatica del filtro

- ➔ Informare il servizio assistenza clienti.

Impossibile attivare la pulizia automatica del filtro

- ➔ Informare il servizio assistenza clienti.

Smaltimento

Trascorsa la sua durata operativa, l'apparecchio è da smaltire secondo le disposizioni di legge.

Garanzia

Le condizioni di garanzia valgono nel rispettivo paese di pubblicazione da parte della nostra società di vendita competente. Entro il termine di garanzia eliminiamo gratuitamente eventuali guasti all'apparecchio, se causati da difetto di materiale o di produzione. Nei casi previsti dalla garanzia si prega di rivolgersi al proprio rivenditore, oppure al più vicino centro di assistenza autorizzato, esibendo lo scontrino di acquisto.

Accessori e ricambi

- Impiegare esclusivamente accessori e ricambi autorizzati dal produttore. Accessori e ricambi originali garantiscono che l'apparecchio possa essere impiegato in modo sicuro e senza disfunzioni.
- La lista dei pezzi di ricambio più comuni è riportata alla fine del presente manuale d'uso.

Dichiarazione CE

Con la presente si dichiara che la macchina qui di seguito indicata, in base alla sua concezione, al tipo di costruzione e nella versione da noi introdotta sul mercato, è conforme ai requisiti fondamentali di sicurezza e di sanità delle direttive CE. In caso di modifiche apportate alla macchina senza il nostro consenso, la presente dichiarazione perde ogni validità.

Prodotto: Aspiratore solidi-liquidi

Modelo: Wolff Starvac M/55

Direttive CE pertinenti

2006/42/CE (+2009/127/CE)

2004/108/CE

Norme armonizzate applicate

EN 55014-1: 2006

EN 55014-2: 1997 + A1: 2001

EN 60335-1

EN 60335-2-69

EN 61000-3-2: 2006 + A2: 2009

EN 61000-3-3: 2008

EN 62233: 2008

Norme nazionali applicate

Vaihingen / Enz, 01.06.2010

I firmatari agiscono su incarico e con la procura dell'amministrazione.

i.v. 

Dieter Hammel
Leiter
Entwicklung und Konstruktion

Uzin Utz AG

Dieselstrasse 19

71665 Vaihingen / Enz (Germany)

Dati tecnici

		Starvac M/55
Tensione di rete	V	220-240
Frequenza	Hz	50/60
Potenza max.	W	1380
Potenza nominale	W	1200
Capacità serbatoio	l	54
Quantità di riempimento di liquido	l	40
Quantità d'aria (max.)	m ³ /h	140
Sottopressione (max.)	kPa (mbar)	22,0 (220)
Valore di alimentazione degli utensili elettrici	W	100-2200
Superficie del filtro plissettato piatto	m ²	0,6
Grado di protezione	--	I
Attacco per tubo di aspirazione (C-DN/C-ID)	mm	35
Lunghezza x larghezza x Altezza	mm	580 x 380 x 870
Peso	kg	17,5
Temperatura ambiente	°C	-10...+40
Umidità relativa	%	30-90
Valori rilevati secondo EN 60335-2-69		
Pressione acustica L _{pA}	dB(A)	67
Dubbio K _{pA}	dB(A)	1
Valore di vibrazione mano-braccio	m/s ²	<2,5
Dubbio K	m/s ²	0,2

Cavo di alimentazione	H07BQ-F 3G 1,5 mm ²	
	Codice componente	Lunghezza cavo
EUR	61004	7,5 m



Lees vóór het eerste gebruik van uw apparaat deze originele gebruiksaanwijzing, ga navenant te werk en bewaar hem voor later gebruik of voor een latere eigenaar.

- Voor de eerste inbedrijfstelling veiligheidsinstructies nr. 61006 in elk geval lezen!
- Bij veronachtzaming van de gebruiksaanwijzing en de veiligheidsaanwijzingen kan schade aan het apparaat ontstaan, en gevaar voor gebruikers en andere personen.
- Bij transportschade onmiddellijk de handelaar op de hoogte brengen.

Inhoudsopgave

Zorg voor het milieu	NL - 1
Symbolen in de gebruiksaanwijzing	NL - 1
Reglementair gebruik	NL - 1
Apparaat-elementen	NL - 2
Symbolen op het toestel	NL - 2
Veiligheidsinstructies	NL - 2
Inbedrijfstelling	NL - 3
Bediening	NL - 4
Vervoer	NL - 5
Opslag	NL - 5
Onderhoud	NL - 6
Hulp bij storingen	NL - 7
Afvalverwijdering	NL - 8
Garantie	NL - 8
Toebehoren en reserveonderdelen	NL - 8
CE-verklaring	NL - 8
Technische gegevens	NL - 9

Zorg voor het milieu

	Het verpakkingsmateriaal is herbruikbaar. Deponeer het verpakkingsmateriaal niet bij het huishoudelijk afval, maar bied het aan voor hergebruik.
	Onbruikbaar geworden apparaten bevatten waardevolle materialen die geschikt zijn voor hergebruik. Lever de apparaten daarom in bij een inzamelpunt voor herbruikbare materialen. Batterijen, olie en dergelijke stoffen mogen niet in het milieu belanden. Verwijder overbodig geworden apparatuur daarom via geschikte inzamelpunten.

Symbolen in de gebruiksaanwijzing

Gevaar

Voor een onmiddellijk dreigend gevaar dat leidt tot ernstige en zelfs dodelijke lichamelijke letsels.

Waarschuwing

Voor een mogelijks gevaarlijke situatie die zou kunnen leiden tot ernstige en zelfs dodelijke lichamelijke letsels.

Voorzichtig

Voor een mogelijks gevaarlijke situatie die kan leiden tot lichte lichamelijke letsels of materiële schade.

Reglementair gebruik

- Deze zuiger is voor het natte en droge reinigen van vloer- en muropervlakken bestemd.
- Het apparaat is geschikt voor de afzuiging van droge, onbrandbare, voor de gezondheid onschadelijke stoffen op machines en apparaten; stofklasse M conform EN 60 335–2–69. Bepanking: Er mogen geen kankerverwekkende stoffen, behalve houtstof, opgezogen worden.
- Dit apparaat is geschikt voor industrieel gebruik, zoals bijvoorbeeld in hotels, scholen, ziekenhuizen, fabrieken, winkels, kantoorgebouwen en verhuurkantoren.



Apparaat-elementen

- 1 Elektroden
- 2 Zuigslang
- 3 Luchtuitstroming, werklucht
- 4 Vergrendeling van de zuigkop
- 5 Luchttoevoer, motor-koellucht
- 6 Zuigkop
- 7 Vuilreservoir
- 8 Loopwiel
- 9 Stuurwielhouder
- 10 Zwenkwiel
- 11 Vloersproeier
- 12 Zuigbuis
- 13 Luchtinlaatleidingen
- 14 Draaischakelaar voor doorsnede van zuigslang
- 15 Kabelhaak
- 16 Filterdeksel
- 17 Handgreep
- 18 Duwbeugel
- 19 Schaalverdeling van de doorsnede van zuigslang
- 20 Elleboog
- 21 Draairegelaar voor zuigcapaciteit (min-max)
- 22 Controlelampje
- 23 Contactdoos
- 24 Automatische filterreiniging
- 25 Hoofdschakelaar
- 26 Vlak harmonicafilter
- 27 Filterreiniging
- 28 Houder voor vloersproeier
- 29 Aftapslang
- 30 Houder voor zuigbuizen
- 31 Houder voor voegsproeier
- 32 Netkabel
- 33 Typeplaatje

Symbolen op het toestel



WAARSCHUWING: Dit apparaat bevat stof dat schadelijk is voor de gezondheid. Lediging en onderhoud, inclusief het verwijderen van de stofzak, mogen enkel uitgevoerd worden door vakkundige personen die geschikte persoonlijke beschermingsmiddelen dragen. Niet inschakelen vooraleer het volledige filtersysteem geïnstalleerd is en de functie van de volumestroomcontrole gecontroleerd werd.

	Vlak harmonicafilter	
	Bestel-nr.	60949
	Filterzak van papier	
	Bestel-nr.	60948

Top: De nummers van de vervangstukken treft u aan in de appendix.

Veiligheidsinstructies

Gevaar

- Indien de retourlucht in de ruimte teruggeblazen wordt, moet een voldoende ventilatiegraad L in de ruimte voorhanden zijn. Om de vereiste grenswaarden na te leven, mag de teruggevoerde volumestroom maximaal 50 % van de volumestroom verse lucht (ruimtevolume V_R x luchtverversingspercentage L_{wv}) bedragen. Zonder bijzondere ventilatiemaatregelen geldt het volgende: $L_w = 1h^{-1}$.
- Gebruik van het apparaat en de substanties waarvoor het moet worden gebruikt, incl. de veilige werkwijze bij de afvoer van het opgezogen materiaal alleen door geschoold personeel.
- Dit apparaat bevat stof dat schadelijk is voor de gezondheid. Legings- en onderhoudswerkzaamheden, inclusief het verwijderen van de stofverzamelcontainer, mogen alleen worden uitgevoerd door vaklui die de nodige beschermingskleding dragen.
- Apparaat niet zonder het volledige filtersysteem gebruiken.

- De toe te passen veiligheidsbepalingen betreffende de te behandelen materialen moeten in acht genomen worden.

Inbedrijfstelling

Het apparaat kan op 2 manieren gebruikt worden:

- 1 Gebruik als industriële stofzuiger (stopcontact niet gebruikt)
 - 2 Gebruiker als ontstoffer (stopcontact gebruikt)
- Zuigslang aansluiten en afhankelijk van de gebruiksoort van zuigkop voorzien of op het stofopwekkende apparaat aansluiten.

⚠ Waarschuwing

Nooit zonder filterelement zuigen aangezien anders de zuigmotor beschadigd wordt en door het verhoogde emissie van fijn stof een gezondheidsrisico ontstaat!

Claxon

De claxon weerklinkt indien de luchtsnelheid daalt onder 20 m/s.

Aanwijzing: De claxon reageert op onderdruk.

- Draaischakelaar op de juiste zuigslangdiameter stellen.

Antistatisch systeem

Door de gearde aansluitmof worden statische opladingen afgeleid. Daardoor worden vonkvorming en stroomstoten met elektrisch geleidende toebehoren (optie) verhinderd.

Droogzuigen

- Het apparaat is uitgerust met een papierfilterzak met schuifsluiting, bestelnummer 60948 (5 stuks).

Aanwijzing: Met dit apparaat kunnen alle soorten stof tot stofklasse M worden opgezogen. Het gebruik van een verzamelstofzak (bestelnr. zie filtersystemen) is bij de wet verplicht.

Aanwijzing: Het apparaat is geschikt als industriestofzuiger voor het opzuigen en als ontstoffer voor ter plaatse veranderbare werking voor het afzuigen van droge, niet brandbare stoffen met MAC-waarden van groter of gelijk aan 0,1 mg/m³.

⚠ Waarschuwing

Bij het zuigen mag de vlakvouwfilter nooit verwijderd worden.

- Bij het opzuigen van fijn stof moet ook nog een papieren filterzak of een membraanfilter (bijzondere toebehoren) gebruikt worden.

Filterzak aanbrengen

Afbeelding 

- Zuigkop ontgrendelen en wegnemen.
- Papieren filterzak opzetten.
- Zuigkop eropzetten en vergrendelen.

Membraanfilter monteren

⚠ **Gevaar**

Bij het opzuigen van schadelijke stoffen mag de membraanfilter niet gemonteerd worden.

Instructie: Bij gebruik zonder papieren filterzak moet een membraanfilter gebruikt worden om de zuigkop te beschermen.

Afbeelding 

- Zuigkop ontgrendelen en wegnemen.
- Membraanfilter (speciale accessoires) over de rand van het reservoir trekken.
- Zuigkop eropzetten en vergrendelen.

Natzuigen

⚠ **Gevaar**

Bij net natzuigen mogen geen stoffen opgezogen worden die schadelijk zijn voor de gezondheid.

Inbouw rubber lippen

Afbeelding 

- Borstelstrook demonteren.
- Rubber strippen inbouwen.

Aanwijzing: De gestructureerde kant van de rubber strippen moet naar buiten wijzen.

Zuigaansluiting sluiten

Afbeelding 

- Aansluitmof pasklaar in de zuigaansluiting plaatsen.
- Aansluitmof tot de aanslag inschuiven.
- Zuigaansluiting met de aansluitmof door een naar rechts draaiende beweging goed sluiten.

Aanwijzing: Pasnauwkeurigheid is door de "bajonetaansluiting" aangegeven.

Papieren filterzak wegnemen

Afbeelding 

- Zuigkop ontgrendelen en wegnemen.
- Filterzak naar achteren (eruit trekken).
- Schuifsluiting naar boven trekken en filter goed sluiten bij het uitnemen.
- Gebruikte filter in een stofdichte, gesloten zak, conform de de wettelijke voorschriften als afval verwijderen.
- Zuigkop eropzetten en vergrendelen.
- Bij het opzuigen van nat vuil moet de papieren filterzak altijd verwijderd worden.

Membraanfilter verwijderen

Afbeelding 

- Zuigkop ontgrendelen en wegnemen.
- Membraanfilter verwijderen.
- Zuigkop eropzetten en vergrendelen.
- Bij het opzuigen van nat vuil moet de membraanfilter (speciale accessoires) altijd verwijderd worden.

Vuil water aflaten

Afbeelding 

- Afvalwater aflaten via de aftapslang.

Algemeen

Waarschuwing

Bij het zuigen mag de vlakvouwfilter nooit verwijderd worden.

- Bij het opzuigen van nat vuil met de stof of voegkop, resp. indien er overwegend water uit een container opgezogen wordt, raden wij u aan om de functie 'Automatische filterreiniging' uit te zetten.
- Bij het bereiken van de max. vulstand schakelt het apparaat automatisch uit.
- **Bij niet geleidende vloeistoffen (b.v. booremulsie, oliën en vetten) wordt het toestel bij een volle container niet uitschakeld. De vulstand moet voortdurend gecontroleerd worden en de container moet tijdig geleegd worden.**
- Na het stoppen met natzuigen: Vlakvouwfilter samen met de filterreiniging schoonmaken. Elektrodes met een borstel schoonmaken. Reservoir met een vochtige doek schoonmaken en afdrogen.

Clipverbinding

Afbeelding 

De zuigslang is van een clip-systeem voorzien. Alle C-35/C-DN-35 accessoires kunnen worden aangesloten.

Bediening

Apparaat inschakelen

- Steek de netstekker in de contactdoos.
- Schakel het apparaat aan de hoofdschakelaar in.

Zuigcapaciteit instellen

- Zuigcapaciteit (min-max) instellen met de draairegelaar.

Werken met elektrische werktuigen

Gevaar

Gevaar voor letsels en beschadigingen! Het stopcontact is alleen voor de rechtstreekse aansluiting van elektrisch gereedschap aan de zuiger bestemd. Ieder ander gebruik van het stopcontact is niet toegestaan.

- Stroomstekker van het elektrische werktuig aan de zuiger insteken.
- Schakel het apparaat aan de hoofdschakelaar in.

Controlelampje brandt, stofzuiger staat in standby-modus.

Aanwijzing: De zuiger wordt met het elektrische gereedschap automatisch in- en uitgeschakeld.

Aanwijzing: De zuiger heeft een aanloopvertraging van max. 0,5 seconden en een nalooptijd van max. 15 seconden.

Aanwijzing: Voor vermogensaansluitwaarde van het elektrische gereedschap, zie Technische gegevens.

Afbeelding 

- Aansluitmoffen aanpassen aan de aansluiting van het elektrische werktuig.

Afbeelding 

- Elleboog aan de zuigslang verwijderen.
- Aansluitmof aan zuigslang monteren.

Afbeelding 

- Aansluitmof aan elektrisch werktuig aansluiten.

Aanwijzing: De verschillende zuigslangdiameters zijn noodzakelijk om een aanpassing aan de aansluitdiameters van de bewerkingsapparaat mogelijk te maken.

→ Minimale volumestroom op de draaischakelaar voor de doorsnede van zuigslang instellen.

De schaalverdeling geeft de doorsnede van de zuigslang aan.

Aanwijzing: Voor de werking als ontstoffer voor ter plaatse veranderbare werking (bewerkingsapparaat aan de zuiger ingestoken) moet de ingebouwde bewaking op het aangesloten bewerkingsapparaat (stofopwekker) worden afgestemd. Dat wil zeggen dat de gebruiker moet worden gewaarschuwd wanneer de voor het afzuigen noodzakelijke minimale volumestroom van 20 m/s wordt onderschreden.

Aanwijzing: De informatie omtrent de minimale volumestroom ten opzichte van de onderdruk bevindt zich op het typeplaatje.

Automatische filterreiniging

Het apparaat beschikt over een nieuwe filterreiniging, bijzonder effectief bij fijn stof. Daarbij wordt de vlakvouwfilter alle 15 seconden automatisch gereinigd door een luchtstoot (pulserend geluid).

Aanwijzing: De automatische filterreiniging is af fabriek ingeschakeld.

Aanwijzing: Het uit-/inschakelen van de automatische filterreiniging is alleen mogelijk, wanneer het apparaat is ingeschakeld.

- Automatische filterreiniging uitschakelen:
→ schakelaar bedienen. Controlelampje in de schakelaar gaat uit.
- Automatische filterreiniging inschakelen:
→ schakelaar opnieuw bedienen. Controlelampje in de schakelaar brandt groen.

Apparaat uitschakelen

- Schakel het apparaat aan de hoofdschakelaar uit.
- Netstekker uittrekken.

Na elk bedrijf

- Reservoir leegmaken.
- Apparaat aan de binnen- en buitenkant reinigen door afzuigen en afvegen met een vochtige doek.

Apparaat opslaan

Afbeelding 

- Zuigslang en stroomkabel bewaren in overeenstemming met de afbeelding.
- Apparaat in een droge ruimte plaatsen en beveiligen tegen onbevoegd gebruik.

Vervoer

Voorzichtig

*Gevaar voor letsels en beschadigingen!
Houd bij het transport rekening met het gewicht van het apparaat.*

- Zuigaansluiting sluiten, zie natzuigen.
- Zuigbuis met vloerspuitkop uit de houder nemen. Apparaat vasthouden aan de draaggreep en de zuigbuis, niet aan de duwbeugel.
- Bij het transport in voertuigen moet het apparaat conform de geldige richtlijnen beveiligd worden tegen verschuiven en kantelen.

Opslag

Voorzichtig

Gevaar voor letsel en beschadiging! Het gewicht van het apparaat bij opbergen in acht nemen.

Het apparaat mag alleen binnen worden opgeborgen.

Onderhoud

⚠ Gevaar

Bij alle werkzaamheden aan het apparaat, het apparaat uitschakelen en de netstekker uittrekken.

Stofverwijderende machines zijn veiligheidsinrichtingen voor het voorkomen of elimineren van gevaren in de zin van BGV A1.

- Voor het onderhoud door de gebruiker moet het apparaat uit elkaar genomen, gereinigd en onderhouden worden, voor zover dat uitgevoerd kan worden zonder dat daarbij gevaren ontstaan voor het onderhoudspersoneel en andere personen. Geschikte voorzorgsmaatregelen bevatten het ontgiften vóór de demontage. Voorzorgen nemen voor lokaal gefilterde kunstmatige verluchting op de plaats waar het apparaat uit elkaar genomen wordt, reiniging van het onderhoudsoppervlak en geschikte bescherming van het personeel.
- De buitenkant van het apparaat moet ontgift en schoongeveegd worden of behandeld worden met afdichtingsmateriaal vooraleer het uit het gevaarlijke gebied gehaald wordt. Alle onderdelen van het apparaat moeten beschouwd worden als verontreinigd indien ze uit het gevaarlijke gebied gehaald worden. Passende maatregelen moeten genomen worden, om verspreiding van stof te vermijden.
- Bij de uitvoering van onderhouds- en herstellingswerkzaamheden moeten alle verontreinigde voorwerpen die niet voldoende gereinigd kunnen worden, weggegooid worden. Zulke voorwerpen moeten in ondoorlaatbare zakken en overeenkomstig de geldende bepalingen betreffende de verwijdering van dat soort afval verwijderd worden.
- Bij transport en onderhoud van het apparaat moet de zuigopening met de aansluitmof afgesloten worden.

⚠ Waarschuwing

Veiligheidsinrichtingen ter voorkoming van gevaren moeten regelmatig onderhouden worden. Dat betekent tenminste één keer per jaar door de fabrikant of een opgeleide persoon gecontroleerd worden op een veiligheidstechnisch perfecte toestand, bv. dichtheid van het apparaat, beschadiging van de filter, functie van de controle-inrichtingen.

Voorzichtig

Gevaar voor beschadiging! Geen onderhoudsmiddelen met siliconen gebruiken.

- Eenvoudige onderhouds- en controlewerkzaamheden kunt u zelf uitvoeren.
- De oppervlakten van het apparaat en de binnenkant van de container dienen regelmatig met een vochtige doek gereinigd te worden.

⚠ Gevaar

Gevaar door stof dat schadelijk is voor de gezondheid. Bij onderhoudswerkzaamheden (bv. filtervervangings) ademmasker P2 of meer en wegwerpkledij dragen.

Vlakovoufilter vervangen

- ➔ Filterafdekking openen.
- ➔ Vlakovoufilter eruitnemen.
- ➔ Gebruikte vlakovoufilter in een stofdichte, gesloten zak en conform de de wettelijke voorschriften als afval verwerken.
- ➔ Vuil dat aan de verseluchtkant is gaan zitten, verwijderen.
- ➔ Nieuwe vlakovoufilter plaatsen.
- ➔ Filterafdekking sluiten, moet hoorbaar in elkaar sluiten.

Papieren filterzak vervangen

Zuigaansluiting sluiten

Afbeelding **D**

→ Zuigaansluiting sluiten, zie natzuigen.

Papieren filterzak vervangen

Afbeelding **E**

- Zuigkop ontgrendelen en wegnemen.
- Filterzak naar achteren (eruit trekken).
- Schuifsluiting naar boven trekken en filter goed sluiten bij het uitnemen.
- Gebruikte filter in een stofdichte, gesloten zak, conform de de wettelijke voorschriften als afval verwijderen.
- Nieuwe filterzak aanbrengen.
- Zuigkop eropzetten en vergrendelen.

Membraanfilter vervangen

Afbeelding **F**

- Zuigkop ontgrendelen en wegnemen.
- Membraanfilter verwijderen.
- Nieuwe membraanfilter over de rand van het reservoir trekken.
- Zuigkop eropzetten en vergrendelen.

Elektrodes reinigen

- Zuigkop ontgrendelen en wegnemen.
- Elektrodes met een borstel schoonmaken.
- Zuigkop eropzetten en vergrendelen.

Hulp bij storingen

⚠ Gevaar

Bij alle werkzaamheden aan het apparaat, het apparaat uitschakelen en de netstekker uittrekken.

Aanwijzing: Wanneer er een storing (bijv. filterbreuk) optreedt, moet het apparaat onmiddellijk worden uitgeschakeld. De storing worden verholpen voordat het apparaat opnieuw wordt ingeschakeld.

Zuigturbine start niet

- Kabel, stekker, zekering, contactdoos en elektrodes controleren.
- Apparaat inschakelen.

Zuigturbine schakelt uit

→ Reservoir leegmaken.

Zuigturbine start na het legen van de container niet opnieuw

- Apparaat uitschakelen en 5 seconden wachten, na 5 seconden weer aanzetten.
- Elektrodes en de tussenuimte van de elektrodes met een borstel schoonmaken.

Zuigkracht wordt minder

- Verstoppingen uit zuigmondstuk, zuigbuis, zuigslang of vlakvouwfilter weghalen.
- Volle filterzak vervangen.
- Filterafdekking goed vastklikken.
- Membraanfilter (extra toebehoren) met stromend water reinigen en/of vervangen.
- Vlakvouwfilter vervangen.
- Aftapslang controleren op dichtheid.

Er ontsnapt stof bij het zuigen

- Controleren of de vlakvouwfilter correct geplaatst is.
- Vlakvouwfilter vervangen.

Uitschakelmechanisme (natzuigen) springt niet aan

- Elektrodes en de tussenuimte van de elektrodes met een borstel schoonmaken.
- Vulstand bij elektrisch niet leidende vloeistof voortdurend controleren.

Claxon weerklinkt

- Draaischakelaar op de juiste zuigslangdiameter stellen.
- Bij gevulde papieren filterzakken en onderschrijding van de minimale volumestroom moet deze zak verwisseld worden.

Automatische filterreiniging werkt niet

→ Zuigslang niet aangesloten.

Automatische filterreiniging kan niet uitgeschakeld worden

→ Klantendienst contacteren.

Automatische filterreiniging kan niet ingeschakeld worden

→ Klantendienst contacteren.

Afvalverwijdering

Het apparaat dient conform de wettelijke voorschriften aan het einde van de levensduur als afval verwerkt te worden.

Garantie

In ieder land zijn de door ons bevoegde verkoopkantoor uitgegeven garantiebepalingen van toepassing. Eventuele storingen aan het apparaat verhelpen wij zonder kosten binnen de garantietermijn, mits een materiaal of fabrieksfout de oorzaak van deze storing is. Neem bij klachten binnen de garantietermijn contact op met uw leverancier of de dichtstbijzijnde klantenservicewerkplaats en neem uw aankoopbewijs mee.

Toebehoren en reserveonderdelen

- Er mogen uitsluitend toebehoren en reserveonderdelen gebruikt worden die door de fabrikant zijn vrijgegeven. Originale toebehoren en reserveonderdelen bieden de garantie van een veilig en storingsvrije werking van het apparaat.
- Een selectie van de meest frequent benodigde reserveonderdelen vindt u achteraan in de gebruiksaanwijzing.

CE-verklaring

Hierbij verklaren wij dat de hierna vermelde machine door haar ontwerp en bouwwijze en in de door ons in de handel gebrachte uitvoering voldoet aan de betreffende fundamentele veiligheids- en gezondheidseisen, zoals vermeld in de desbetreffende EG-richtlijnen. Deze verklaring verliest haar geldigheid wanneer zonder overleg met ons veranderingen aan de machine worden aangebracht.

Product: Droog- / natzuiger

Type: Wolff Starvac M/55

Van toepassing zijnde EG-richtlijnen

2006/42/EG (+2009/127/EG)

2004/108//EG

Toegepaste geharmoniseerde normen

EN 55014-1: 2006

EN 55014-2: 1997 + A1: 2001

EN 60335-1

EN 60335-2-69

EN 61000-3-2: 2006 + A2: 2009

EN 61000-3-3: 2008

EN 62233: 2008

Toegepaste landelijke normen

Vaihingen / Enz, 01.06.2010

De ondertekenaars handelen in opdracht en met volmacht van de bedrijfsleiding.

i.v. 

Dieter Hammel
Leiter
Entwicklung und Konstruktion

Uzin Utz AG



Dieselstrasse 19

71665 Vaihingen / Enz (Germany)

Technische gegevens

		Starvac M/55
Netspanning	V	220-240
Frequentie	Hz	50/60
Max. vermogen	W	1380
Nominaal vermogen	W	1200
Inhoud reservoir	l	54
Vulhoeveelheid vloeistof	l	40
Luchthoeveelheid (max.)	m ³ /h	140
Onderdruk (max.)	kPa (mbar)	22,0 (220)
Vermogensaansluitwaarde van het elektrische gereedschap	W	100-2200
Vlak van vlakvouwfilter	m ²	0,6
Beschermingsklasse	--	I
Zuigslangaansluiting (C-DN/C-ID)	mm	35
Lengte x breedte x hoogte	mm	580 x 380 x 870
Gewicht	kg	17,5
Omgevingstemperatuur	°C	-10...+40
Relatieve luchtvochtigheid	%	30-90
Bepaalde waarden conform EN 60335-2-69		
Geluidsdruk niveau L _{pA}	dB(A)	67
Onzekerheid K _{pA}	dB(A)	1
Hand-arm vibratiewaarde	m/s ²	<2,5
Onzekerheid K	m/s ²	0,2

Stroomkabel	H07BQ-F 3G 1,5 mm ²	
	Onderdeelnr.	Lengte snoer
EUR	61004	7,5 m



  Antes del primer uso de su aparato, lea este manual original, actúe de acuerdo a sus indicaciones y guárdelo para un uso posterior o para otro propietario posterior.

- ¡Antes de la primera puesta en marcha lea sin falta las instrucciones de uso y las instrucciones de seguridad n.º 61006!
- El incumplimiento de las instrucciones de uso y de las indicaciones de seguridad puede provocar daños en el aparato y poner en peligro al usuario y a otras personas.
- En caso de daños de transporte informe inmediatamente al fabricante.

Índice de contenidos

Protección del medio ambiente	ES - 1
Símbolos del manual de instrucciones	ES - 1
Uso previsto	ES - 2
Elementos del aparato	ES - 2
Símbolos en el aparato	ES - 2
Indicaciones de seguridad	ES - 2
Puesta en marcha	ES - 3
Manejo	ES - 4
Transporte	ES - 6
Almacenamiento	ES - 6
Cuidados y mantenimiento	ES - 6
Ayuda en caso de avería	ES - 7
Eliminación de desechos	ES - 8
Garantía	ES - 8
Accesorios y piezas de repuesto	ES - 8
Declaración CE	ES - 9
Datos técnicos	ES - 10

Protección del medio ambiente

	Los materiales empleados para el embalaje son reciclables y recuperables. No tire el embalaje a la basura doméstica y entréguelo en los puntos oficiales de recogida para su reciclaje o recuperación.
	Los aparatos viejos contienen materiales valiosos reciclables que deberían ser entregados para su aprovechamiento posterior. Evite el contacto de baterías, aceites y materias semejantes con el medioambiente. Por este motivo, entregue los aparatos usados en los puntos de recogida previstos para su reciclaje.

Símbolos del manual de instrucciones

Peligro

Para un peligro inminente que acarrea lesiones de gravedad o la muerte.

Advertencia

Para una situación que puede ser peligrosa, que puede acarrear lesiones de gravedad o la muerte.

Precaución

Para una situación que puede ser peligrosa, que puede acarrear lesiones leves o daños materiales.

Uso previsto

- Este aspirador está diseñado para la limpieza de pisos y superficies murales.
- El aparato es apto para aspirar polvos secos, no inflamables y nocivos para la salud en máquinas y aparatos: clases de polvo M establecidas por la norma EN 60 335-2-69. Restricción: No está permitido aspirar sustancias cancerígenas, a excepción de polvo de madera.
- Este aparato es apto para el uso en aplicaciones industriales, como en hoteles, escuelas, hospitales, fábricas, tiendas, oficinas y negocios de alquiler.

Elementos del aparato

- 1 Electrodo
- 2 Manguera de aspiración
- 3 Salida de aire, aire de trabajo
- 4 Bloqueo del cabezal de absorción
- 5 Entrada de aire, aire refrigerado del motor
- 6 Cabezal de aspiración
- 7 recipiente acumulador de suciedad
- 8 Rosca
- 9 Estribo de ruedas giratorias
- 10 Rodillo de dirección
- 11 Boquilla barredora de suelos
- 12 Tubo de aspiración
- 13 tubuladura de aspiración
- 14 Rosca para el corte transversal de la manguera de aspiración
- 15 Gancho portacables
- 16 Tapa del filtro
- 17 Asa de transporte
- 18 estribo de empuje
- 19 Escala del corte transversal de la manguera de aspiración
- 20 Codo
- 21 Rosca de regulación de la potencia de aspiración (mín-máx)
- 22 Piloto de control
- 23 toma de corriente
- 24 Limpieza automática de filtro
- 25 Interruptor principal
- 26 filtro plano de papel plegado
- 27 Limpieza de filtro
- 28 Soporte para boquilla para suelos

- 29 Manguera de salida
- 30 Soporte para la tubería de absorción
- 31 Soporte para la boquilla para juntas
- 32 Cable de conexión a la red
- 33 Placa de características

Símbolos en el aparato



ADVERTENCIA: Este aparato contiene polvo nocivo para la salud. El vaciado y el mantenimiento, incluida la eliminación de la

bolsa de polvo, solo los pueden realizar personas especializadas que lleven equipamiento protector personal. No conectar hasta que esté instalado el sistema filtrante completo y se haya comprobado el funcionamiento del control de la corriente del voltaje.

	filtro plano de papel plegado	
	Nº referencia	60949
	bolsa filtrante de papel	
	Nº referencia	60948

Nota: Los números de las piezas de reemplazo están en el anexo.

Indicaciones de seguridad

Peligro

- Cuando se retorne el aire de escape al cuarto, debe existir en el mismo una tasa suficiente de renovación de aire L. Para respetar el valor límite requerido, el flujo volumétrico retornado debe ser como máximo el 50% del flujo volumétrico de aire exterior limpio (volumen del cuarto V_R x tasa de renovación de aire L_W). Sin una medida de aireación especial, es aplicable: $L_W=1h^{-1}$.
- El aparato y las sustancias para las que se debe utilizar, así como el proceso seguro de eliminar el material tomado, sólo lo puede realizar personal cualificado.
- Este aparato contiene polvo nocivo para la salud. Las tareas de vaciado y mantenimiento, así como el desechamiento del

depósito acumulador de polvo sólo podrán ser realizados por especialistas ataviados con el correspondiente equipo protector.

- No utilice el aparato sin el sistema de filtración íntegro.
- Se deben respetar las normativas de seguridad aplicables para los materiales correspondientes a tratar.

Puesta en marcha

El aparato permite 2 modos de funcionamiento:

- 1 Modo de aspiración industrial (clavija de enchufe no ocupada)
 - 2 Modo de eliminar polvo (clavija de enchufe ocupada)
- Conectar la manguera de aspiración y dotar con una boquilla de aspiración o conectar al aparato aspirador según el tipo de funcionamiento.

⚠ Advertencia

Efectúe la aspiración únicamente con los elementos filtrantes; de lo contrario, el motor de aspiración sufrirá daños y se pondrá en riesgo la salud de las personas debido a las emisiones de polvo fino.

claxon

La bocina suena, si la velocidad de aire baja de 20 m/s.

Nota: La bocina reacciona a la depresión.

- Colocar el interruptor de rosca en el corte trasversal de la manguera de aspiración correcto.

Sistema antiestático

A través del manguito de empalme se derivan cargas estáticas. Así se evitan las chispas y las descargas eléctricas con accesorios conductores de la electricidad (opcional).

Aspiración en seco

- El aparato está equipado con una bolsa de papel filtrante con un pasador de cierre, ref. 60948 (5 unidades).

Nota: Con este aparato se puede aspirar todo tipo de polvos hasta la clase M. El uso de una bolsa colectora de polvo (ref. véase sistemas de filtros) está previsto legalmente.

Nota: El aparato es apto como aspirador industrial para aspirar y para eliminar el polvo para el funcionamiento móvil para aspirar polvos secos, no inflamables con valores MAK superiores a 0,1 mg/m³.

⚠ Advertencia

Al aspirar no retirar nunca el filtro plano de papel plegado.

- Para la aspiración de polvo fino también se puede utilizar una bolsa filtrante de papel o un filtro de membrana (accesorios especiales).

Montar la bolsa filtrante de papel

Figura 

- Desbloquear y extraer el cabezal de aspiración.
- Insertar la bolsa filtrante de papel.
- Colocar y bloquear el cabezal de aspiración.

Montar el filtro de membrana

⚠ Peligro

Si se aspiran polvos nocivos para la salud no se pueden usar el filtro de membrana.

Nota: Si se opera sin bolsa de papel filtrante se tiene que utilizar un filtro de membrana, para proteger el cabezal de aspiración.

Figura 

- Desbloquear y extraer el cabezal de aspiración.
- Estirar el filtro de membrana (accesorio especial) sobre el borde del depósito.
- Colocar y bloquear el cabezal de aspiración.

Aspiración de líquidos

⚠ Peligro

Al aspirar en húmedo no se pueden absorber polvos nocivos para la salud.

Montaje del borde de goma

Figura 

- Desmontar la tira de cerdas.
- Montar los labios de goma.

Nota: El lateral estructurado del borde de goma tiene que estar para afuera.

Cerrar la toma de aspiración

Figura 

- Colocar el manguito de conexión bien ajustado a la conexión de aspiración.
- Deslizar el manguito de conexión hasta el tope.
- Gire hacia la derecha para cerrar bien la conexión de aspiración con el manguito de conexión.

Nota: La exactitud de adaptación está definida por "cierre de bayoneta".

Retirar la bolsa filtrante de papel

Figura 

- Desbloquear y extraer el cabezal de aspiración.
- Extraer hacia atrás la bolsa de papel filtrante.
- Tirar hacia arriba del pasador de cierre y cerrar bien la bolsa de papel filtrante al extraer.
- Eliminar la bolsa de papel filtrante usada en una bolsa cerrada que no deje salir el polvo de acuerdo con las normativas vigentes.
- Colocar y bloquear el cabezal de aspiración.
- Para aspirar suciedad líquida se debe retirar la bolsa filtrante de papel.

Retirar el filtro de membrana

Figura 

- Desbloquear y extraer el cabezal de aspiración.
- Retirar el filtro de membrana.
- Colocar y bloquear el cabezal de aspiración.
- Para aspirar suciedad líquida se debe retirar el filtro de membrana, (accesorio especial).

Purgue el agua sucia

Figura 

- Suelte el agua residual a través de la manguera de salida.

General

⚠ Advertencia

Al aspirar no retirar nunca el filtro plano de papel plegado.

- Al aspirar suciedad húmeda con la boquilla para tapicerías o juntas, o cuando se aspira principalmente agua de un recipiente, se recomienda desactivar la función „Limpieza automática del filtro“.
- Al alcanzar el máx. nivel de líquido se apaga automáticamente el aparato.
- **En el caso de líquidos no conductores (como emulsión de taladro, aceites y grasas), no se apaga el aparato cuando el recipiente esté lleno. Se debe comprobar el nivel continuamente y vaciar a tiempo el recipiente.**
- Tras finalizar la aspiración de líquidos: limpiar el filtro plano de papel plegado con la limpieza de filtros. Limpiar los electrodos con un cepillo. Limpiar y secar el recipiente con un paño húmedo.

Enganche de clip

Figura 

La manguera de aspiración está equipada con un sistema de clip. Se pueden conectar todos los accesorios C-35/C-DN-35.

Manejo

Conexión del aparato

- Enchufe la clavija de red.
- Conectar el aparato con el interruptor principal.

Ajustar la potencia de aspiración

- Ajustar la potencia de aspiración (mín-max) en la rosca de regulación.

Trabajar con herramientas eléctricas

Peligro

¡Peligro de lesiones y daños! La clavija sólo está diseñada para la conexión directa de herramientas eléctricas al aspirador. No está permitido utilizar la clavija de enchufe para otros fines.

- Introducir la clavija de red de la herramienta eléctrica en el aspirador.
- Conectar el aparato con el interruptor principal.

Si el piloto se ilumina, la aspiradora está en modo standby.

Nota: La aspiradora se enciende y apaga automáticamente con la herramienta eléctrica..

Nota: La aspiradora tiene un retraso de arranque de hasta 0,5 segundos y hasta 15 segundos de marcha en inercia.

Nota: Valor de potencia de conexión de las herramientas eléctricas, véase Datos técnicos.

Figura 

- Adaptar el manguito de conexión a la conexión de la herramienta eléctrica.

Figura 

- Retirar el codo de la manguera de succión.
- Montar el manguito de conexión en la manguera de succión.

Figura 

- Conectar el manguito de conexión con la herramienta eléctrica.

Nota: Los diferentes cortes transversales de la manguera de aspiración son necesarios para permitir la adaptación a los cortes transversales de conexión de los dispositivos de procesamiento.

- Ajustar el flujo volumétrico mínimo en el interruptor de rosca para el corte transversal de la manguera de aspiración.

La escala indica el corte transversal de la manguera de aspiración.

Nota: Para el funcionamiento móvil como eliminador de polvo (dispositivo de procesamiento insertado en el aspirador), la vigilancia integrada se debe adaptar al dispositivo de procesamiento conectado (generador de polvo). Esto significa que si la corriente de flujo mínima es inferior a 20 m/s, se debe advertir al usuario.

Nota: Las indicaciones sobre el flujo de corriente mínimo depende de la depresión se encuentran en la placa identificadora.

Limpeza automática de filtro

El aparato dispone de una novedosa limpieza de filtro, especialmente efectiva con el polvo fino. El filtro plano de papel plegado se limpia automáticamente cada 15 segundos con un soplo de aire (ruido vibrante).

Nota: La limpieza automática de filtro viene ajustada de fábrica.

Nota: Sólo se puede apagar/encender la limpieza automática de filtro con el aparato apagado.

- Apagar la limpieza automática de filtro:
 - Pulsar el interruptor. El piloto de control del interruptor se apaga.
- Encender la limpieza automática de filtro:
 - Pulsar de nuevo el interruptor. El piloto de control del interruptor se ilumina en verde.

Desconexión del aparato

- Desconectar el aparato con el interruptor principal.
- Extraer el enchufe de la red.

Después de cada puesta en marcha

- Vacíe el recipiente.
- Limpie el aparato por dentro y por fuera aspirándolo y frotar con un paño húmedo.

Almacenamiento del aparato

Figura 

- Almacene la manguera de aspiración y el cable de acuerdo con la ilustración.
- Coloque el aparato en un cuarto seco y protéjalo frente a un uso no autorizado.

Transporte

Precaución

¡Peligro de lesiones y daños! Respetar el peso del aparato para el transporte.

- Cerrar la toma de aspiración, véase Aspiración de líquidos.
- Sacar el tubo de aspiración con la boquilla para suelos del soporte. Coger el aparato por el asa y la tubería de aspiración para el transporte, no por el estribo de empuje.
- Al transportar en vehículos, asegurar el aparato para evitar que resbale y vuelque conforme a las directrices vigentes.

Almacenamiento

Precaución

¡Peligro de lesiones y daños! Respetar el peso del aparato en el almacenamiento.
Este aparato sólo se puede almacenar en interiores.

Cuidados y mantenimiento

⚠ Peligro

Antes de efectuar cualquier trabajo en el aparato, hay que desconectarlo de la red eléctrica.

Las máquinas de eliminación del polvo son dispositivos de seguridad para la prevención o la eliminación de riesgos tal y como se señala en la BGV A1 (norma profesional).

- Para la conservación del equipo, el usuario debe desmontar, limpiar y someter a las tareas de mantenimiento pertinentes el aparato, siempre que las circunstancias permitan hacerlo sin poner en peligro al personal de mantenimiento ni a ninguna otra persona. Entre las medidas preventivas apropiadas se encuentra la descontaminación antes del desmontaje. Es necesario adoptar precauciones en caso de ventilación forzada filtrada in situ; en ese caso, se desmonta el aparato, se limpia la superficie de mantenimiento y el personal debe estar debidamente protegido.

- El exterior del aparato se debe descontaminar aspirando el polvo y se debe limpiar con un paño; también se puede tratar con un material impermeabilizante antes de sacarlo de la zona peligrosa. Una vez que se saque el aparato de la zona peligrosa, se debe considerar que todas sus partes están sucias. Se tienen que tomar las medidas apropiadas para evitar que se esparza el polvo.
- Durante los trabajos de mantenimiento y reparación, se deben desechar todos los objetos que estén sucios y no se puedan limpiar suficientemente. Dichos objetos deberán ser desechados en bolsas no transparentes, en concordancia con las disposiciones vigentes relativas a la eliminación de ese tipo de residuos.
- Durante el transporte y el mantenimiento del aparato debe cerrarse la abertura de aspiración con el manguito de conexión.

⚠ Advertencia

Se deben revisar regularmente los dispositivos de seguridad para evitar peligros.

Esto significa que, al menos una vez al año, el fabricante o una persona cualificada, debe comprobar el funcionamiento de las cualidades técnicas, p.ej. estanqueidad del aparato, daño del filtro, funcionamiento de los dispositivos de control.

Precaución

¡Peligro de daños en la instalación! No utilizar productos de limpieza que contengan silicona.

- Aquellos trabajos de mantenimiento o cuidados los puede realizar usted mismo.
- La superficie del aparato y el lateral interno del depósito se deben limpiar regularmente con un paño húmedo.

⚠ Peligro

Peligro por polvo nocivo para la salud. Al realizar trabajos de mantenimiento (p.ej. cambio de filtro), utilice una mascarilla protectora P2 o superior y ropa de un solo uso.

Cambiar el filtro plano de papel plegado

- Abrir la cubierta del filtro.
- Extraer el filtro plano de papel plegado.
- Eliminar el filtro plano de papel plegado usado en una bolsa cerrada que no deje salir el polvo de acuerdo con las normativas vigentes.
- Eliminar la suciedad caída en el lateral de aire limpio.
- Coloque el nuevo filtro plano de papel plegado.
- Cerrar la cubierta del filtro, se debe oír cómo encaja.

Cambiar la bolsa filtrante de papel

Cerrar la toma de aspiración

Figura **D**

- Cerrar la toma de aspiración, véase Aspiración de líquidos.

Cambiar la bolsa filtrante de papel

Figura **E**

- Desbloquear y extraer el cabezal de aspiración.
- Extraer hacia atrás la bolsa de papel filtrante.
- Tirar hacia arriba del pasador de cierre y cerrar bien la bolsa de papel filtrante al extraer.
- Eliminar la bolsa de papel filtrante usada en una bolsa cerrada que no deje salir el polvo de acuerdo con las normativas vigentes.
- Insertar una nueva bolsa filtrante de papel.
- Colocar y bloquear el cabezal de aspiración.

Cambiar el filtro de membrana

Figura **F**

- Desbloquear y extraer el cabezal de aspiración.
- Retirar el filtro de membrana.
- Estirar el nuevo filtro de membrana sobre el borde del depósito.
- Colocar y bloquear el cabezal de aspiración.

Limpiar los electrodos

- Desbloquear y extraer el cabezal de aspiración.
- Limpiar los electrodos con un cepillo.
- Colocar y bloquear el cabezal de aspiración.

Ayuda en caso de avería

⚠ Peligro

Antes de efectuar cualquier trabajo en el aparato, hay que desconectarlo de la red eléctrica.

Nota: Si ocurre una avería (p.ej. rotura del filtro), se debe apagar inmediatamente el aparato. Antes de ponerlo de nuevo en marcha, se debe solucionar la avería.

La turbina de aspiración no funciona

- Compruebe el cable, la clavija de enchufe, el fusible, la toma de corriente y los electrodos.
- Conexión del aparato

La turbina de aspiración se desconecta

- Vacíe el recipiente.

La turbina de aspiración no funciona tras vaciar el recipiente

- Apagar el aparato, esperar 5 segundos y volver a encender tras 5 segundos.
- Limpiar los electodos y el espacio entre los electrodos con un cepillo.

La capacidad de aspiración disminuye.

- Eliminar las obstrucciones de la boquilla, tubo o manguera de aspiración o el filtro plano de papel plegado.
- Cambiar la bolsa de papel filtrante llena.
- Encajar correctamente la cubierta del filtro.
- Limpiar o cambiar el filtro de la membrana (accesorios especiales) con agua corriente.
- Cambiar el filtro plano de papel plegado.
- Comprobar si la tubería de salida es estanca.

Pérdida de polvo durante la aspiración

- Comprobar si el filtro plano de papel plegado está montado correctamente.
- Cambiar el filtro plano de papel plegado.

El sistema automático de desconexión (aspiración en húmedo) no arranca

- Limpiar los electodos y el espacio entre los electodos con un cepillo.
- Controlar el nivel del líquido no conductor de electricidad permanentemente.

La bocina suena

- Colocar el interruptor de rosca en el corte trasversal de la manguera de aspiración correcto.
- Si la bolsa de papel filtrante está llena y si no se supera el flujo de corriente mínimo, se debe cambiar.

La limpieza automática de filtro no funciona

- La manguera de aspiración no está no conectada

La limpieza automática de filtro no se puede apagar

- Avisar al servicio técnico.

La limpieza automática de filtro no se puede encender

- Avisar al servicio técnico.

Eliminación de desechos

Se debe eliminar el aparato de acuerdo con las normativas vigentes cuando caduque.

Garantía

En todos los países rigen las condiciones de garantía establecidas por nuestra empresa distribuidora. Las averías del aparato serán subsanadas gratuitamente dentro del periodo de garantía, siempre que se deban a defectos de material o de fabricación. En un caso de garantía, le rogamos que se dirija con el comprobante de compra al distribuidor donde adquirió el aparato o al servicio al cliente autorizado más próximo a su domicilio.

Accesorios y piezas de repuesto

- Sólo deben emplearse accesorios y piezas de repuesto originales o autorizados por el fabricante. Los accesorios y piezas de repuesto originales garantizan el funcionamiento seguro y sin averías del aparato.
- Podrá encontrar una selección de las piezas de repuesto usadas con más frecuencia al final de las instrucciones de uso.

Declaración CE

Por la presente declaramos que la máquina designada a continuación cumple, tanto en lo que respecta a su diseño y tipo constructivo como a la versión puesta a la venta por nosotros, las normas básicas de seguridad y sobre la salud que figuran en las directivas comunitarias correspondientes. La presente declaración perderá su validez en caso de que se realicen modificaciones en la máquina sin nuestro consentimiento explícito.

Producto: aspirador en húmedo/seco

Modelo: Wolff Starvac M/55

Directivas comunitarias aplicables

2006/42/CE (+2009/127/CE)

2004/108/CE

Normas armonizadas aplicadas

EN 55014-1: 2006

EN 55014-2: 1997 + A1: 2001

EN 60335-1

EN 60335-2-69

EN 61000-3-2: 2006 + A2: 2009

EN 61000-3-3: 2008

EN 62233: 2008

Normas nacionales aplicadas

Vaihingen / Enz, 01.06.2010

Los abajo firmantes actúan con plenos poderes y con la debida autorización de la dirección de la empresa.

i.v. 

Dieter Hammel
Leiter

Entwicklung und Konstruktion

Uzin Utz AG

Dieselstrasse 19

71665 Vaihingen / Enz (Germany)

Datos técnicos

		Starvac M/55
Tensión de red	V	220-240
Frecuencia	Hz	50/60
Potencia Máx.	W	1380
Potencial nominal	W	1200
Capacidad del depósito	l	54
Cantidad de líquido	l	40
Cantidad de aire (máx.)	m³/h	140
Depresión (máx.)	kPa (mbar)	22,0 (220)
Valor de conexión de potencia de las herramientas eléctricas	W	100-2200
Superficie del filtro plano de papel plegado	m²	0,6
Clase de protección	--	I
Toma de tubo flexible de aspiración (C-DN/C-ID)	mm	35
Longitud x anchura x altura	mm	580 x 380 x 870
Peso	kg	17,5
Temperatura ambiente	°C	-10...+40
Humedad relativa	%	30-90
Valores calculados conforme a la norma EN 60335-2-69		
Nivel de presión acústica L_{pA}	dB(A)	67
Inseguridad K_{pA}	dB(A)	1
Valor de vibración mano-brazo	m/s²	<2,5
Inseguridad K	m/s²	0,2

Cable de conexión a la red	H07BQ-F 3G 1,5 mm²	
	No. de pieza	Longitud del cable
EUR	61004	7,5 m



 Leia o manual de manual original antes de utilizar o seu aparelho. Proceda conforme as indicações no manual e guarde o manual para uma consulta posterior ou para terceiros a quem possa vir a vender o aparelho.

- Antes de colocar em funcionamento pela primeira vez é imprescindível ler atentamente as indicações de segurança n.º 61006!
- A não-observância deste Manual de Instruções e dos avisos de segurança poderá levar a danos no aparelho e perigos tanto para o utilizador como para terceiros.
- No caso de danos provocados pelo transporte, informe imediatamente o revendedor.

Índice

Protecção do meio-ambiente	PT - 1
Símbolos no Manual de Instruções	PT - 1
Utilização conforme o fim a que se destina a máquina	PT - 1
Elementos do aparelho	PT - 2
Símbolos no aparelho	PT - 2
Avisos de segurança	PT - 2
Colocação em funcionamento	PT - 3
Manuseamento	PT - 4
Transporte	PT - 5
Armazenamento	PT - 6
Conservação e manutenção	PT - 6
Ajuda em caso de avarias	PT - 7
Eliminação	PT - 8
Garantia	PT - 8
Acessórios e peças sobressalentes	PT - 8
Declaração CE	PT - 8
Dados técnicos	PT - 9

Protecção do meio-ambiente

	Os materiais da embalagem são recicláveis. Não coloque as embalagens no lixo doméstico, envie-as para uma unidade de reciclagem.
	Os aparelhos velhos contêm materiais preciosos e recicláveis e deverão ser reutilizados. Baterias, óleo e produtos similares não podem ser deitados fora ao meio ambiente. Por isso, elimine os aparelhos velhos através de sistemas de recolha de lixo adequados.

Símbolos no Manual de Instruções

Perigo

Para um perigo eminente que pode conduzir a graves ferimentos ou à morte.

Advertência

Para uma possível situação perigosa que pode conduzir a graves ferimentos ou à morte.

Atenção

Para uma possível situação perigosa que pode conduzir a ferimentos leves ou danos materiais.

Utilização conforme o fim a que se destina a máquina

- O aspirador serve para limpar pavimentos ou paredes a seco e a húmido.
- Este aparelho é adequado para a aspiração de poeira seca não inflamável e tóxica em máquinas e aparelhos; classe de poeira M conforme EN 60 335-2-69: Restrição: Não devem ser aspirados produtos carcinogénicos, excepto pó de madeira.
- Este aparelho destina-se ao uso industrial, p.ex. em hotéis, escolas, hospitais, fábricas, lojas, escritórios e lojas à exploração.

Elementos do aparelho

- 1 Eléctrodos
- 2 Tubo flexível de aspiração
- 3 Saída do ar, ar de trabalho
- 4 Bloqueio da cabeça de aspiração
- 5 Entrada de ar, ar de refrigeração do motor
- 6 Cabeçote de aspiração
- 7 Recipiente de sujidades
- 8 Rotor
- 9 Estribo dos rolos de guia
- 10 Rolo de guia
- 11 Bico para o chão
- 12 Tubo de aspiração
- 13 Bocal de aspiração
- 14 Interruptor rotativo para corte seccional do tubo flexível de aspiração
- 15 Gancho de cabo
- 16 Tampa do filtro
- 17 Pega para portar
- 18 Alavanca de avanço
- 19 Escala do corte seccional do tubo flexível de aspiração
- 20 Tubo curvado
- 21 Regulador de rotação para potência de aspiração (mín-máx)
- 22 Lâmpada de controlo
- 23 Tomada
- 24 Limpeza automática do filtro
- 25 Interruptor principal
- 26 Filtro de pregas
- 27 Limpeza do filtro
- 28 Suporte do bocal de chão
- 29 Mangueira de descarga
- 30 Suporte para tubos de aspiração
- 31 Suporte para bico de juntas
- 32 Cabo de rede
- 33 Placa de tipo

Símbolos no aparelho



ADVERTÊNCIA: este aparelho contém pós nocivos para a saúde. O esvaziamento e manutenção, incluindo a eliminação do saco do pó, só podem ser realizados por pessoas qualificadas que utilizem equipamento de protecção pessoal adequado. Não ligar enquanto o completo sistema filtrante não estiver instalado e o funcionamento do controlo do caudal volúmico efectuado.

	Filtro de pregas	
	Nº de encomenda	60949
	Saco de filtro de papel	
	Nº de encomenda	60948

Aviso: os números das peças sobressalentes encontram-se em anexo.

Avisos de segurança

Perigo

- Quando o ar de exaustão for enviado novamente para o ambiente, e imprescindível existir uma gama suficiente de troca de ar (L) no local. Para manter os valores-limite exigidos, o débito máximo de ar viciado não poderá ser superior a 50% do débito de ar fresco (volume da sala V_R x gama de troca de ar L_W). Sem medidas especiais de ventilação é válido: $L_W = 1h^{-1}$.
- O manuseamento do aparelho e das respectivas substâncias, incluindo a eliminação segura do material recolhido, só pode ser efectuado por funcionários devidamente instruídos e especializados.
- Esse aparelho contém poeira tóxica. Processos de esvaziamento e manutenção, incluindo a eliminação dos recipientes colectores de poeira, podem ser apenas realizados por pessoal es-

pecializado que use o respectivo equipamento de protecção necessário.

- Não operar o aparelho sem o sistema de filtração completo.
- As prescrições de segurança aplicáveis aos materiais empregues devem ser respeitadas.

Colocação em funcionamento

O aparelho permite dois modos de operação:

- 1 Operação de aspiração de poeira industrial (tomada não ocupada)
 - 2 Operação de separação de pó (tomada ocupada)
- Ligar o tubo flexível de aspiração e, de acordo com o modo de operação escolhido, colocar o bocal de aspiração ou ligá-lo ao aparelho gerador de poeira.

⚠ **Advertência**

Não aspirar sem elementos de filtragem, caso contrário o motor de aspiração será danificado e podem surgir riscos para a saúde através da emissão aumentada de poeira fina.

Buzina

A buzina apita sempre que a velocidade do ar descer abaixo dos 20 m/s.

Aviso: a buzina reage se for detectada uma baixa pressão.

- Ajustar o interruptor rotativo na secção transversal correcta da mangueira de aspiração.

Sistema antiestático

Através do bocal de ligação à terra as cargas estáticas são desviadas. Deste modo é evitada a formação de faíscas e choques eléctricos com acessórios eléctricos condutores (opção).

Aspirar a seco

- O aparelho está equipado com um saco filtro de papel com fecho de corredeira; n.º de encomenda: 60948 (5 unidades).

Aviso: com este aparelho podem ser aspiradas poeiras de todo o tipo até à classe M. A utilização de um saco colector de pó (ver n.º de encomenda em "Sistemas de filtro") está prescrita legalmente.

Aviso: o aparelho pode ser usado como aspirador de poeira industrial para aspiração e separação de poeira, em operação móvel, na aspiração de poeiras não inflamáveis com valores MAK superiores ou iguais a 0.1 mg/m³ (valor de concentração máxima no lugar de trabalho).

⚠ **Advertência**

Nunca retirar o filtro de pregas plano durante a aspiração.

- Durante a aspiração de poeira fina deve ser utilizado adicionalmente um saco de papel de filtro ou um filtro de membrana (acessório especial).

Montar saco de filtro de papel

Figura 

- Destruar e retirar o cabeçote de aspiração.
- Colocar o saco filtro de papel.
- Montar e travar o cabeçote de aspiração.

Montar o filtro de membrana

⚠ **Perigo**

O filtro de membrana não pode ser utilizado para a aspiração de pós nocivos para a saúde.

Aviso: durante um funcionamento sem saco de filtro de papel tem que ser utilizado um filtro de membrana, de modo a proteger a cabeça de aspiração.

Figura 

- Destruar e retirar o cabeçote de aspiração.
- Puxar o filtro de membrana (acessório especial) sobre a borda do reservatório.
- Montar e travar o cabeçote de aspiração.

Aspirar a húmido

⚠ **Perigo**

Durante a aspiração a húmido não podem ser aspiradas poeiras nocivas para a saúde.

Montar os lábios de borracha

Figura 

- Desmontar as tiras da escova.
- Montar lábios de borracha.

Aviso: a parte estruturada dos lábios de borracha deve ser virada para fora.

Fechar a ligação de aspiração

Figura D

- Colocar a luva redutora sem folga na conexão de aspiração.
- Inserir a luva redutora até ao encosto.
- Fechar bem a conexão de aspiração com a luva redutora, dando uma volta à direita.

Aviso: o "fecho de baioneta" garante a precisão de ajuste.

Retirar o saco de papel filtrante

Figura E

- Destruar e retirar o cabeçote de aspiração.
- Puxar o saco do filtro de papel para fora pelo lado traseiro.
- Puxar o fecho de corrediça (3) para cima e fechar o saco de filtro de papel ao retirar.
- Eliminar o saco de filtro de papel usado num saco fechado e estanque, conforme as prescrições legais.
- Montar e travar o cabeçote de aspiração.
- Para aspirar sujidade húmida, retirar sempre o saco de filtro de papel.

Remover o filtro de membrana

Figura F

- Destruar e retirar o cabeçote de aspiração.
- Remover o filtro de membrana.
- Montar e travar o cabeçote de aspiração.
- Na aspiração de sujidade húmida retirar sempre o filtro de membrana (acessório especial).

Escoar água suja

Figura G

- Evacuar a água suja através do tubo de descarga.

Generalidades

⚠ **Advertência**

Nunca retirar o filtro de pregas plano durante a aspiração.

- Na aspiração de sujidade molhada com o bocal para almofadas ou para juntas e quando se aspira na sua maioria água a partir de um recipiente reco-

menda-se desligar a função "Limpeza automática do filtro".

- Ao atingir o nível de líquido máximo, o aparelho desliga automaticamente.
- **Com líquidos não conductíveis (por exemplo, emulsões de rectificação, óleos e graxas) o aparelho não se desliga quando o recipiente estiver cheio. O nível de enchimento deve ser permanentemente controlado e o recipiente esvaziado a tempo.**
- Após terminar a aspiração a húmido: limpar o filtro de pregas plano com o dispositivo de limpeza de filtros. Limpar os eléctrodos com uma escova. Limpar o recipiente com um pano húmido e secar.

Conexão clipe

Figura H

A mangueira de aspiração está equipada com um sistema clipe. Todos os acessórios C-35/C-DN-35 podem ser conectados.

Manuseamento

Ligar a máquina

- Ligar a ficha de rede.
- Ligar o aparelho no interruptor principal.

Ajustar a potência de aspiração

- Ajustar a potência de aspiração (mín-máx) no regulador rotativo.

Trabalhar com ferramentas eléctricas

⚠ **Perigo**

Perigo de ferimentos e de danos! A tomada só está destinada para a ligação directa de ferramentas eléctricas no aspirador. Qualquer outro tipo de utilização da tomada é inadmissível.

- Inserir a ficha de rede da ferramenta eléctrica no aspirador.
- Ligar o aparelho no interruptor principal. A lâmpada de controlo brilha, o aspirador encontra-se no modo standby.

Aviso: o aspirador é ligado e desligado automaticamente com a ferramenta eléctrica.

Aviso: o aspirador apresenta um retardamento inicial de 0,5 segundos e um período de funcionamento por inércia de 15 segundos.

Aviso: os dados de ligação e de potência das ferramentas eléctricas constam nos dados técnicos.

Figura **I**

→ Adaptar a luva redutora à conexão da ferramenta eléctrica.

Figura **J**

→ Retirar o tubo curvado do tubo flexível de aspiração.

→ Ligar a luva redutora ao tubo flexível de aspiração.

Figura **K**

→ Conectar a luva redutora à ferramenta eléctrica.

Aviso: as diferentes secções transversais do tubo flexível de aspiração são necessárias para possibilitar uma adaptação às secções transversais das conexões dos aparelhos de processamento.

→ Ajustar o fluxo de volume mínimo através do interruptor rotativo para o corte seccional do tubo flexível de aspiração.

A escala indica a secção transversal do tubo flexível de aspiração.

Aviso: para a operação como separador de pó em operação móvel (aparelho de processamento encaixado no aspirador), a monitorização interna deve ser ajustada ao aparelho de processamento (gerador de poeira) conectado. Isso significa que, quando não se atinge um fluxo de volume mínimo de 20 m/s necessário para a aspiração, o utilizador deve ser alertado.

Aviso: os dados do fluxo de volume mínimo dependente da baixa pressão encontram-se na placa de tipo.

Limpeza automática do filtro

O aparelho dispõe de um dispositivo inovador de limpeza do filtro, particularmente eficaz para poeira fina. Neste processo o filtro de pregas plano é automaticamente limpo por um jacto de ar (ruído pulsante) em intervalos de 15 segundos.

Aviso: a limpeza automática do filtro é ajustada de fábrica.

Aviso: a desactivação/activação da limpeza automática do filtro só é possível com o aparelho ligado.

– Desligar a limpeza automática do filtro:

→ accionar o interruptor. A lâmpada de controlo no interruptor apaga.

– Ligar a limpeza automática do filtro:

→ accionar novamente o interruptor. A lâmpada de controlo no interruptor brilha verde.

Desligar o aparelho

→ Desligar o aparelho no interruptor principal.

→ Desligue a ficha da tomada.

Sempre depois de utilizar a máquina

→ Esvaziar o recipiente.

→ Aspirar e esfregar o aparelho por dentro e por fora para limpá-lo (pano húmido).

Guardar a máquina

Figura **L**

→ Guardar o tubo flexível do aspirador e o cabo de rede de acordo com a ilustração.

→ Colocar o aparelho num local seco e tomar as medidas necessárias para evitar uma utilização por parte de pessoas não autorizadas.

Transporte

Atenção

Perigo de ferimentos e de danos! Ter atenção ao peso do aparelho durante o transporte.

→ Fechar a ligação de aspiração, ver aspiração a húmido.

→ Retirar o tubo de aspiração com o bico de juntas do apoio. Para transportar o aparelho deve-se agarrá-lo na pega e no tubo de aspiração, nunca na alavanca de avanço.

→ Durante o transporte em veículos, proteger o aparelho contra deslizos e tombamentos, de acordo com as directivas em vigor.

Armazenamento

Atenção

Perigo de ferimentos e de danos! Ter atenção ao peso do aparelho durante o armazenamento.

Este aparelho só pode ser armazenado em espaços fechados e cobertos.

Conservação e manutenção

⚠ Perigo

Desligar o aparelho e retirar a ficha de rede antes de efectuar quaisquer trabalhos no aparelho.

As máquinas para eliminar poeiras são instalações de segurança para protecção ou eliminação de perigos no sentido de BGV A1.

- Se o utilizador levar a cabo a manutenção, o aparelho deve ser desmontado, limpo e a manutenção deve ser executada sem gerar perigo para o pessoal de manutenção e outras pessoas. As medidas de precaução adequadas incluem a desintoxicação antes da desmontagem. Tomar as medidas necessárias para uma ventilação forçada e filtrada no lugar onde é desmontado o aparelho assim como para a limpeza da superfície de manutenção e a protecção do pessoal.
- O aparelho deve ser desintoxicado por fora através do processo de aspiração de poeira e limpo ou tratado com um produto de vedação antes de ser retirada da área perigosa. Todas as peças do aparelho devem ser consideradas como contaminadas quando forem retiradas da área perigosa. Devem ser tomadas medidas adequadas para evitar uma distribuição do pó.
- Na execução de trabalhos de manutenção e de reparação devem ser eliminados todos os objectos contaminados que não podem ser limpos de forma satisfactoria. Os objectos deste tipo devem ser eliminados em sacos estanques, em concordância com as prescrições em vigor para eliminação de lixo deste tipo.

- A abertura de aspiração deve ser tapada com a luva redutora durante o transporte e a manutenção do aparelho.

⚠ Advertência

Os dispositivos de segurança para a prevenção ou eliminação de perigos devem ser submetidos regularmente a manutenção. Isso significa que, pelo menos, uma vez por ano devem ser verificados pelo fabricante ou por uma pessoa instruída quanto à função técnica de segurança como, por exemplo, estanqueidade do aparelho, danificação do filtro, função dos dispositivos de controlo.

Atenção

Perigo de danos! Não utilizar produtos de limpeza com silicone.

- Os trabalhos simples de manutenção e conservação podem ser executados por conta própria.
- A superfície do aparelho e o interior do recipiente devem ser limpos regularmente com um pano húmido.

⚠ Perigo

Perigo devido a pó nocivo para a saúde. Durante os trabalhos de manutenção (p. ex. substituição de filtros) utilizar uma máscara de protecção respiratória P2 ou superior e roupa descartável.

Mudar o filtro de pregas plano

- Abrir a cobertura do filtro.
- Retirar o filtro de pregas.
- Eliminar o elemento de pregas usado num saco fechado e estanque, conforme as prescrições legais.
- Retirar a sujidade acumulada no lado de ar puro.
- Inserir um novo saco de pregas.
- Fechar a cobertura do filtro; deve engatar de forma audível.

Mudar o saco filtro de papel

Fechar a ligação de aspiração

Figura D

- Fechar a ligação de aspiração, ver aspiração a húmido.

Mudar o saco filtro de papel

Figura E

- Destruar e retirar o cabeçote de aspiração.
- Puxar o saco do filtro de papel para fora pelo lado traseiro.
- Puxar o fecho de corredeira (3) para cima e fechar o saco de filtro de papel ao retirar.
- Eliminar o saco de filtro de papel usado num saco fechado e estanque, conforme as prescrições legais.
- Colocar o novo saco de filtro de papel.
- Montar e travar o cabeçote de aspiração.

Substituir o filtro de membrana

Figura F

- Destruar e retirar o cabeçote de aspiração.
- Remover o filtro de membrana.
- Puxar o novo filtro de membrana sobre a borda do reservatório.
- Montar e travar o cabeçote de aspiração.

Limpar os eléctrodos

- Destruar e retirar o cabeçote de aspiração.
- Limpar os eléctrodos com uma escova.
- Montar e travar o cabeçote de aspiração.

Ajuda em caso de avarias

⚠ Perigo

Desligar o aparelho e retirar a ficha de rede antes de efectuar quaisquer trabalhos no aparelho.

Aviso: se aparecer uma avaria (por exemplo, quebra de filtro), o aparelho deve ser desligado imediatamente. Antes de uma nova colocação em operação deve ser eliminada a avaria.

A turbina de aspiração não funciona

- Verificar o cabo, a ficha, o fusível, a tomada e os eléctrodos.
- Ligar o aparelho.

A turbina de aspiração desliga

- Esvaziar o recipiente.

A turbina de aspiração não torna a arrancar depois de esvaziar o recipiente

- Desligar o aparelho e esperar 5 segundos; religar após 5 segundos.
- Limpar os eléctrodos e o espaço entre os mesmos com uma escova.

A força de aspiração diminui.

- Retirar entupimentos do bocal de aspiração, tubo de aspiração, mangueira de aspiração ou filtro de dobras planas.
- Substituir o saco de filtro de papel cheio.
- Encaixar bem a cobertura do filtro.
- Limpar ou substituir o filtro de membrana (acessório especial) sob água corrente.
- Mudar o filtro de pregas plano.
- Controlar a estanqueidade da mangueira de escape.

Durante a aspiração sai pó

- Verificar a posição correcta do filtro de pregas plano.
- Mudar o filtro de pregas plano.

A desconexão automática (aspiração a húmido) não actua

- Limpar os eléctrodos e o espaço entre os mesmos com uma escova.
- Controlar permanentemente o nível de enchimento de líquidos electricamente não conductíveis.

A buzina toca

- Ajustar o interruptor rotativo na secção transversal correcta da mangueira de aspiração.
- Trocar o saco filtro de papel quando estiver cheio e o fluxo de volume mínimo não for atingido.

A limpeza automática do filtro não funciona

- Tubo flexível de aspiração não está conectado.

A limpeza automática do filtro não desliga

- Avisar o serviço de assistência técnica.

A limpeza automática do filtro não liga

- Avisar o serviço de assistência técnica.

Eliminação

O aparelho deve ser eliminado no final da sua vida útil conforme as prescrições legais.

Garantia

Em cada país vigem as respectivas condições de garantia estabelecidas pelas nossas Empresas de Comercialização.

Eventuais avarias no aparelho durante o período de garantia serão reparadas, sem encargos para o cliente, desde que se trate dum defeito de material ou de fabricação.

Em caso de garantia, dirija-se, munido do documento de compra, ao seu revendedor ou ao Serviço Técnico mais próximo.

Acessórios e peças sobressalentes

- Só devem ser utilizados acessórios e peças de reposição autorizados pelo fabricante do aparelho. Acessórios e Peças de Reposição Originais - fornecem a garantia para que o aparelho possa ser operado em segurança e isento de falhas.
- No final das Instruções de Serviço encontra uma lista das peças de substituição mais necessárias.

Declaração CE

Declaramos que a máquina a seguir designada corresponde às exigências de segurança e de saúde básicas estabelecidas nas Directivas CE por quanto concerne à sua concepção e ao tipo de construção assim como na versão lançada no mercado. Se houver qualquer modificação na máquina sem o nosso consentimento prévio, a presente declaração perderá a validade.

Produto: Aspirador húmido e seco

Tipo: Wolff Starvac M/55

Respectivas Directrizes da CE
2006/42/CE (+2009/127/CE)
2004/108/CE

Normas harmonizadas aplicadas

EN 55014-1: 2006

EN 55014-2: 1997 + A1: 2001

EN 60335-1

EN 60335-2-69

EN 61000-3-2: 2006 + A2: 2009

EN 61000-3-3: 2008

EN 62233: 2008

Normas nacionais aplicadas

Vaihingen / Enz, 01.06.2010

Os abaixo assinados têm procuração para agir e representar a gerência.

i.v. 

Dieter Hammel
Leiter

Entwicklung und Konstruktion

Uzin Utz AG



Dieselstrasse 19

71665 Vaihingen / Enz (Germany)

Dados técnicos

		Starvac M/55
Tensão da rede	V	220-240
Frequência	Hz	50/60
Potência máx.	W	1380
Potência nominal	W	1200
Conteúdo do recipiente	l	54
Quantidade de enchimento do líquido	l	40
Volume de ar (máx.)	m ³ /h	140
Subpressão (máx.)	kPa (mbar)	22,0 (220)
Valor da potência instalada das ferramentas eléctricas	W	100-2200
Superfície do filtro de pregas plano	m ²	0,6
Classe de protecção	--	I
Ligação do tubo flexível de aspiração (C-DN/C-ID)	mm	35
Comprimento x Largura x Altura	mm	580 x 380 x 870
Peso	kg	17,5
Temperatura ambiente	°C	-10...+40
Humidade relativa no ar	%	30-90
Valores obtidos segundo EN 60335-2-69		
Nível de pressão acústica L _{pA}	dB(A)	67
Insegurança K _{pA}	dB(A)	1
Valor de vibração mão/braço	m/s ²	<2,5
Insegurança K	m/s ²	0,2

Cabo de rede	H07BQ-F 3G 1,5 mm ²	
	Ref ^a	Comprimento do cabo
EUR	61004	7,5 m



  Læs original brugsanvisning inden første brug, følg anvisningerne og opbevar vejledningen til senere efterlæsning eller til den næste ejer.

- Inden første ibrugtagelse skal betjeningsvejledningen og sikkerhedsanvisningerne nr. 61006 læses!
- Hvis driftsvejledningen og sikkerhedsanvisningerne ikke overholdes, kan der opstå skader på apparatet og risici for brugeren og andre personer.
- Ved transportskader skal forhandleren informeres omgående.

Indholdsfortegnelse

Miljøbeskyttelse	DA - 1
Symbolerne i driftsvejledningen	DA - 1
Bestemmelsesmæssig anvendelse	DA - 1
Maskinelementer	DA - 2
Symboler på maskinen	DA - 2
Sikkerhedsanvisninger	DA - 2
Ibrugtagning	DA - 2
Betjening	DA - 4
Transport	DA - 5
Opbevaring	DA - 5
Pleje og vedligeholdelse	DA - 5
Hjælp ved fejl	DA - 6
Bortskaffelse	DA - 7
Garanti	DA - 7
Tilbehør og reservedele	DA - 7
Overensstemmelseserklæring	DA - 8
Tekniske data	DA - 9

Miljøbeskyttelse

	Emballagen kan genbruges. Smid ikke emballagen ud sammen med det almindelige husholdningsaffald, men aflever den til genbrug.
	Udtjente apparater indeholder værdifulde materialer, der kan og bør afleveres til genbrug. Batterier, olie og lignende stoffer er ødelæggende for miljøet. Aflever derfor udtjente apparater på en genbrugsstation eller lignende.

Symbolerne i driftsvejledningen

Risiko

En umiddelbar truende fare, som kan føre til alvorlige personskader eller død.

Advarsel

En muligvis farlig situation, som kan føre til alvorlige personskader eller til død.

Forsigtig

En muligvis farlig situation, som kan føre til personskader eller til materialeskader.

Bestemmelsesmæssig anvendelse

- Maskinen er til våd- og tørrensning af gulvflader og vægge.
- Apparatet er egnet til udsugning af tørt, ikke brændbart, sundhedsskadelig støv fra maskiner og apparater; støvklasse M iht. EN 60 335-2-69: Begrænsning: Der må ikke suges kræftfremkaldende stoffer ud over træstøv.
- Denne maskine er egnet til erhvervs-mæssig brug, f.eks. på hoteller, skoler, sygehuse, fabrikker, butikker, kontorer og udlejningsvirksomheder.



Maskinelementer

- 1 Elektroder
- 2 Sugelang
- 3 Luftudtag, arbejdsluft
- 4 Sugehovedets låsemekanisme
- 5 Luftindtag, motor-køleluft
- 6 Sugehoved
- 7 Snavsbeholder
- 8 Løbehjul
- 9 Sty rerullebøjle
- 10 Styringsrulle
- 11 Gulvmundstykke
- 12 Sugerør
- 13 Sugestuds
- 14 Drejekontakt til sugeslangens diameter
- 15 Kabelkrog
- 16 Filterdæksel
- 17 Bæregreb
- 18 Bøjle
- 19 Skala til sugeslangens diameter
- 20 Bøjet rørstyrkke
- 21 Drejeregulator til sugeeffekt (min-max)
- 22 Kontrollampe
- 23 Stikkontakt
- 24 Automatisk filterrensning
- 25 Hovedafbryder
- 26 Fladt foldefilter
- 27 Rengøring af filter
- 28 Holder til gulvdyse
- 29 Aftapningsslange
- 30 Holder til sugerør
- 31 Holder til fuge dysen
- 32 Netkabel
- 33 Typeskilt

Symboler på maskinen



ADVARSEL: Denne maskine indeholder sundhedsfarligt støv. Tømning og vedligeholdelse, inklusive fjernelse af støvposen, må kun gennemføres af sagkyndige personer under anvendelse af egnet personværn. Må ikke tilkobles inden hele filtersystemet er monteret og volumenstrømkontrollens funktion blev kontrolleret.

	Fladt foldefilter	
	Bestillingsnr.	60949
	Papirfilterpose	
	Bestillingsnr.	60948

Bemærk: Reservodelnumrene findes i bilaget.

Sikkerhedsanvisninger

⚠ **Risiko**

- Hvis returluften føres tilbage i rummet, skal der være en tilstrækkelig høj luftskiftrate L i lokalet. For at overholde de påkrævede grænseværdier, må den tilbageførte volumenstrøm max. udgøre 50 % af friskluftvolumenstrømmen (rumvolumen $V_R \times$ luftskiftrate L_S). Uden særlige udluftnings tiltag gælder følgende: $L_S=1h^{-1}$.
- Brug af apparatet og stofferne, for hvilke apparatet skal anvendes, inklusive den sikre metode til at bortskaffe de opsugede materialer, må kun gennemføres af trænet personale.
- Dette apparat indeholder sundhedsfarligt støv. Tømning og vedligeholdelse, inkl. fjernelse af støvopsamlingsbeholdere, skal altid udføres af fagfolk iført korrekt sikkerhedsudstyr.
- Apparatet må ikke anvendes uden et komplet filtersystem.
- De anvendelige sikkerhedsregler til materialerne, som skal behandles, skal overholdes.

Ibrugtagning

Apparatet har 2 driftsarter:

- 1 Industristøvsugerfunktion (stikkontakt ikke i brug)
 - 2 Afsugerfunktion (stikkontakt i brug)
- ➔ Slut sugeslangen til, og forsyn den enten med afsugningsdyse eller slut den til den støvproducerende maskine.

⚠ **Advarsel**

Der må kun suges, når alle filterelementer er monteret, da sugemotoren i modsat fald beskadiges, og der opstår sundhedsfare pga. øget afgivelse af fint støv!

Signalhorn

Signalhornet høres, hvis lufthastigheden synker under 20 m/s.

Bemærk: Hornet reagerer på undertryk.

→ Sæt drejekontakten til den korrekte sugelængdediameter.

Antistatisk system

Ved hjælp af det jordede tilslutningsstykke bliver statiske ladninger bortledt. På denne måde forhindres dannelsen af gnister og strømstød med stømledende tilbehør (option).

Tørsugning

– Apparatet er udstyret med en papirfilterpose med låseskyder, bestillingsnr. 60948 (5 styk).

Bemærk: Maskinen er egnet til udsugning af alle typer støv indtil støvklasse M.. Bruugen af en sikkerhedsfiltersæk (bestillingsnummer se "Filtersystemer") er forskrevet af lovgiveren.

Bemærk: Maskinen er beregnet som industristøvsuger til opsugning og som opsuger til mobil funktion til opsugning af tørt, ikke brændbart støv med MAK-værdier større end 0.1 mg/m³.

⚠ Advarsel

Under sugningen må det flade foldefilter aldrig fjernes.

– Hvis der opsuges fintstøv, kan der yderligere bruges en papirfilterpose eller et membranfilter (ekstratilbehør).

Isæt papirfilterpose

Figur 

→ Tag sugehovedet ud af indgreb og tag det af.

→ Sæt papirfilterposen på.

→ Sæt sugehovedet på og lås det fast.

Isætte membranfilteret

⚠ Risiko

Ved opsugning af sundhedsfarligt støv må membranfilteret ikke bruges.

Bemærk: Ved drift uden papirfilterpose skal membranfilteret bruges for at beskytte sugehovedet.

Figur 

→ Tag sugehovedet ud af indgreb og tag det af.

→ Træk membranfilteret (ekstratilbehør) over beholderens kant.

→ Sæt sugehovedet på og lås det fast.

Vådsugning

⚠ Risiko

Ved vådsugning må der ikke indsuges sundhedsfarligt støv.

Montering af gummilæber

Figur 

→ Afmontere børstestrimlen.

→ Montere gummilæberne.

Bemærk: Struktursiden på gummilæberne skal pege udad.

Luk sugetilslutningen

Figur 

→ Sæt tilslutningsmuffen i sugetilslutningen, så den passer præcist.

→ Skub tilslutningsmuffen ind til anslag.

→ Luk sugetilslutningen med tilslutningsmuffen ved at dreje højre om.

Bemærk: "Bajonettilslutningen" gør, at tilslutningen passer perfekt.

Fjern papirfilterposen.

Figur 

→ Tag sugehovedet ud af indgreb og tag det af.

→ Træk papirfilterposen tilbage og træk den ud.

→ Træk låseskyderen opad og luk papirfilterposen tæt, når den tages ud.

→ Den brugte papirfilterpose skal bortskaffes i en støvtæt lukket pose iht. de gældende bestemmelser.

→ Sæt sugehovedet på og lås det fast.

– Papirfilterposen skal altid fjernes når der opsuges våd snavs.

Fjerne membranfilteret

Figur 

→ Tag sugehovedet ud af indgreb og tag det af.

→ Fjerne membranfilteret.

→ Sæt sugehovedet på og lås det fast.

– Membranfilteret (ekstratilbehør), skal altid fjernes når der opsuges våd snavs.

Dræn snavse vandet.

Figur 

- Det forurenede vand drænes over afløbsslangen.

Generelt

Advarsel

Under sugningen må det flade foldefilter aldrig fjernes.

- Ved opsugning af våd snavs med møbel- eller fugemundstykket, eller hvis der fortrinsvis suges vand op af en beholder, anbefales det at slå funktionen "Automatisk filterrengøring" fra.
- Når det maksimale væskniveau er nået, slukker apparatet automatisk.
- **Ved ikke ledende væsker (f.eks. boreemulsion, olie og fedt) slukker apparatet ikke, når beholderen er fuld. Påfyldningsniveauet skal konstant kontrolleres, og beholderen tømmes i god tid.**
- Efter opsugning af våd snavs er afsluttet: Rens det flade folderfilter med filterrensningen. Rens elektroderne med en børste. Rens beholderen med en fugtet klud og tør beholderen.

Klipforbindelse

Figur 

Sugeslangen er udstyret med et klipsystem. Alle C-35/C-DN-35 tilbehørsdele kan tilsluttes.

Betjening

Tænd for maskinen

- Sæt netstikket i.
- Tænd maskinen med hovedafbryderen.

Indstil sugeseffekt

- Sugeseffekten (min-maks) kan indstilles på regulatoren.

Arbejde med el-værktøjer

Risiko

Fare for person- og materialeskader! Stikdåsen er kun beregnet til direkte tilslutning af el-værktøjer til sugeren. Et hvert andet brug af stikdåsen er forbudt.

- Sæt el-værktøjets netstik i sugeren.
- Tænd maskinen med hovedafbryderen. Kontrollampen lyser, sugeren er i standby-modus.

Bemærk: Sugeren tændes og slukkes automatisk sammen med el-værktøjet.

Bemærk: Sugeren har en startforsinkelse på op til 0,5 sekunder og et efterløb på op til 15 sekunder.

Bemærk: El-værktøjernes effekttilslutningsdata, se tekniske data.

Figur 

- Tilpas tilslutningsmuffen til el-værktøjets tilslutning.

Figur 

- Fjern det bøjede rørstykke på sugeslangen.
- Monter tilslutningsmuffen på sugeslangen.

Figur 

- Slut tilslutningsmuffen til el-værktøjet.

Bemærk: De forskellige sugeslangediametre er nødvendige for at muliggøre tilpasningen til bearbejdningsapparaternes tilslutningstværsnit.

- Indstil min. volumenstrøm på drejekontakten til sugeslangens diameter.

Skalaen viser sugeslangens diameter.

Bemærk: Ved brug som afsuger til mobilfunktion (bearbejdningsapparatet er sat i sugeren) skal den indbyggede overvågning tilpasses det tilsluttede bearbejdningsapparat (støvproducerende apparat). Det vil sige, hvis den til udsugningen nødvendige min. volumenstrøm kommer under 20 m/s, skal brugeren advares.

Bemærk: Angivelserne vedr. min. volumenstrømmen i forhold til vakuummet fremgår af typeskiltet.

Automatisk filterrensning

Sugeren er udstyret med et nyudviklet filterrenningsystem, særdeles effektivt til fint støv. Derved rengøres det flade foldefilter hver 15. sekund automatisk med et luftstød (pulserende lyd).

Bemærk: Den automatiske filterrensning er slået til fra fabrikkens side.

Bemærk: Den automatiske filterrensning kan slås til/fra, når maskinen er tændt.

- Sådan slås den automatiske filterrensning fra:
 - Tryk på kontakten. Kontrollampen i kontakten slukkes.
- Sådan slås den automatiske filterrensning til:
 - Tryk gentagne gange på kontakten. Kontrollampen i kontakten lyser grøn.

Sluk for maskinen

- Sluk maskinen med hovedafbryderen.
- Træk netstikket ud.

Efter hver brug

- Tøm beholderen
- Maskinen rengøres indvendigt og udvendigt ved at støvsuge den og tørre den af med en fugtet klud.

Opbevaring af damprenseren

Figur 

- Sugelangse og netkablet opbevares ifølge figuren.
- Opbevar maskinen i et tørt rum og sørg for at sikre den mod uvedkommendes brug.

Transport

Forsigtig

Fare for person- og materialeskader! Hold øje med maskinens vægt ved transporten.

- Luk sugetilslutningen, se vådsugning.
- Fjern sugerøret med gulvdysen fra holderen. Hold maskinen fast på håndtaget og sugerøret hvis den skal løftes, ikke på skubbebøjlen.
- Ved transport i biler skal renseren fastspændes i.h.t. gældende love.

Opbevaring

Forsigtig

Fare for person- og materialeskader! Hold øje med maskinens vægt ved opbevaring. Denne maskine må kun opbevares indendørs.

Pleje og vedligeholdelse

Risiko

Træk netstikket og afbryd maskinen inden der arbejdes på maskinen.

Støvfjernende maskiner er sikkerhedsanordninger til forebyggelse eller afhjælpning af farer iht. gældende sikkerhedskrav.

- Brugerens vedligeholdelse kræver, at apparatet skilles ad, rengøres og vedligeholdes, såfremt dette er muligt uden, at der opstår fare for servicepersonalet og andre personer. Passende forsigtighedstiltag omfatter afgiftning inden afmonteringen. Sørg for, at etablere lokalt filtreret tvangsudluftning på det sted, hvor apparatet skilles ad. Sørg endvidere for at rengøre vedligeholdelsesfladen, og at personalet er udstyret med passende beskyttelsesudstyr.
- Apparatets yderside skal afgiftes ved støvsugning og tørres af eller behandles med tætningsmiddel, før det tages ud af det farlige område. Alle dele af apparatet skal behandles som værende forurenede, når de tages ud af det farlige område. Egnede foranstaltninger skal foretages for at undgå en fordeling af støv.
- Når der udføres service- og reparationsarbejder skal alle forurenede genstande, der ikke kan rengøres tilfredsstillende, smides væk. Sådanne genstande skal bortskaffes i støvtæt lukkede poser iht. til de gældende bestemmelser for bortskaffelse af sådant affald.
- Luk sugeåbningen med en tilslutningsmuffe ved transport og vedligeholdelse af apparatet.

⚠ Advarsel

Sikkerhedsindretninger til prøvenstion af farer, skal vedligeholdes i regelmæssige intervaller. Dvs., kontrolleres mindst en gang om året af producenten eller en trænet person med hensyn til alle sikkerhedstekniske funktioner, f.eks. apparatets tæthed, skader på filteret, funktion af kontrolindretninger.

Forsigtig

Risiko for beskadigelse! Brug ikke silikoneholdige rengøringsmidler til rengøringen.

- Enkle vedligeholdelsesarbejder kan De selv udføre.
- Apparatets overflade og indersiden af beholderen bør jævnligt rengøres med en fugtig klud.

⚠ Risiko

Risiko på grund af sundhedsfarligt støv. Ved vedligeholdelsesarbejder (f.eks. filter-skift) skal de altid bruges en beskyttelsesmaske P2 eller højere og engangsbeklædning.

Udskiftning af det flade foldefilter

- Åbn filterafdækningen.
- Fjern det flade foldefilter.
- Det udtjente filterelement skal bortskaffes i en støvtæt lukket pose iht. de gældende bestemmelser.
- Fjern evt. snavs på renluftsiden.
- Sæt et nyt fladt foldefilter i.
- Luk filterafdækningen. Den skal gå hørbart i indgreb.

Udskiftning af papirfilterpose

Luk sugetilslutningen

Figur **D**

- Luk sugetilslutningen, se vådsugning.

Udskiftning af papirfilterpose

Figur **E**

- Tag sugehovedet ud af indgreb og tag det af.
- Træk papirfilterposen tilbage og træk den ud.
- Træk låseskyderen opad og luk papirfilterposen tæt, når den tages ud.

- Den brugte papirfilterpose skal bortskaffes i en støvtæt lukket pose iht. de gældende bestemmelser.
- Sæt ny papirfilterposen på.
- Sæt sugehovedet på og lås det fast.

Udskifte membranfilteret

Figur **F**

- Tag sugehovedet ud af indgreb og tag det af.
- Fjerne membranfilteret.
- Træk nyt membranfilter over beholderens kant.
- Sæt sugehovedet på og lås det fast.

Rengøring af elektroder

- Tag sugehovedet ud af indgreb og tag det af.
- Rens elektroderne med en børste.
- Sæt sugehovedet på og lås det fast.

Hjælp ved fejl

⚠ Risiko

Træk netstikket og afbryd maskinen inden der arbejdes på maskinen.

Bemærk:Hvis der opstår en fejl (f.eks. filterbrud), skal der omgående slukkes for maskinen. Fejlen skal afhjælpes, inden maskinen tages i brug igen.

Sugeturbine virker ikke

- Kontroller kabel, stik, sikring, stikdåse og elektroder.
- Tænd for maskinen.

Sugeturbinen slukker

- Tøm beholderen

Sugeturbinen starter ikke igen efter tømning af beholderen

- Sluk for apparatet, vent i 5 sekunder, og tænd igen.
- Rengør elektroderne samt mellemrummet mellem elektroderne med en børste.

Nedsat sugeevne

- Fjern forstoppelser fra dysen, sugerør, sugeslangen eller det flade foldefilter.
- Udskift den fyldte papirfilterpose.
- Sørg for, at filterafdækningen går rigtigt i indgreb.
- Membranfilter (Sonderzubehör) unter fließendem Wasser reinigen bzw. wechseln.
- Skift det flade foldefilter ud.
- Kontroller brændstofslangerne med hensyn til tæthed.

Der strømmer støv ud under sugning

- Kontroller, at det flade foldefilter er monteret korrekt.
- Skift det flade foldefilter ud.

Frakoblingsautomatikken (vådsugning) virker ikke

- Rengør elektroderne samt mellemrummet mellem elektroderne med en børste.
- Kontroller påfyldningsniveauet konstant ved væsker, der ikke er strømlodende.

Hornet kan høres

- Sæt drejekontakten til den korrekte sugeslangediameter.
- Når papirfilterposen er fuld, og det ikke længere er muligt at nå op på min. volumenstrøm, skal papirfilterposen skiftes ud.

Automatisk filterrengøring fungerer ikke

- Sugelangne ikke tilsluttet.

Den automatiske filterrengøring kan ikke slås fra

- Kontakt kundeservice.

Den automatiske filterrengøring kan ikke slås til

- Kontakt kundeservice.

Bortskaffelse

Når apparatet er udtjent, skal det bortskaffes iht. de gældende bestemmelser.

Garanti

I de enkelte lande gælder de af vore forhandlere fastlagte garantibetingelser. Eventuelle fejl på apparatet afhjælpes gratis inden for garantien, såfremt fejlen kan tilskrives en materiale- eller produktionsfejl. Hvis De ønsker at gøre garantien gældende, bedes De henvende Dem til Deres forhandler eller nærmeste kundeservice medbringende kvittering for købet.

Tilbehør og reservedele

- Der må kun anvendes tilbehør og reservedele, der er godkendt af producenten. Originaltilbehør og -reservedele er en garanti for, at maskinen kan fungere sikkert og uden fejl.
- Et udvalg over de reservedele som bruges meget ofte finder De i slutningen af betjeningsvejledningen

Overensstemmelseserklæring

Hermed erklærer vi, at den nedenfor nævnte maskine i design og konstruktion og i den af os i handlen bragte udgave overholder de gældende grundlæggende sikkerheds- og sundhedskrav i EF-direktiverne. Ved ændringer af maskinen, der foretages uden forudgående aftale med os, mister denne erklæring sin gyldighed.

Produkt: Våd- og tørsuger
Type: Wolff Starvac M/55

Gældende EF-direktiver
2006/42/EF (+2009/127/EF)
2004/108/EF

Anvendte harmoniserede standarder

EN 55014-1: 2006
EN 55014-2: 1997 + A1: 2001
EN 60335-1
EN 60335-2-69
EN 61000-3-2: 2006 + A2: 2009
EN 61000-3-3: 2008
EN 62233: 2008

Anvendte tyske standarder

Vaihingen / Enz, 01.06.2010

Undertegnede handler på vegne af og med fuldmagt fra ledelsen.

i.v. 



Dieter Hammel
Leiter
Entwicklung und Konstruktion

Uzin Utz AG
Dieselstrasse 19
71665 Vaihingen / Enz (Germany)

Tekniske data

		Starvac M/55
Netspænding	V	220-240
Frekvens	Hz	50/60
Max. effekt	W	1380
Nominal ydelse	W	1200
Beholderindhold	l	54
Fyldmængde væske	l	40
Luftmængde (max.)	m ³ /h	140
Undertryk (max.)	kPa (mbar)	22,0 (220)
Tilslutningseffekt af el-værktøjet	W	100-2200
Overflade af det flade foldefilter	m ²	0,6
Beskyttelsesklasse	--	I
Sugeslangetilslutning (C-DN/C-ID)	mm	35
Længde x bredde x højde	mm	580 x 380 x 870
Vægt	kg	17,5
Omgivelsestemperatur	°C	-10...+40
Relativ luftfugtighed	%	30-90
Oplyste værdier ifølge EN 60335-2-69		
Lydtrykkniveau L _{pA}	dB(A)	67
Usikkerhed K _{pA}	dB(A)	1
Hånd-arm vibrationsværdi	m/s ²	<2,5
Usikkerhed K	m/s ²	0,2

Netkabel	H07BQ-F 3G 1,5 mm ²	
	Partnr.	Kabellængde
EUR	61004	7,5 m



  Før første gangs bruk av apparatet, les denne originale bruksanvisningen, følg den og oppbevar den for senere bruk eller for overlevering til neste eier.

- Det er tvingende nødvendig å lese sikkerhetsinstruksene nr. 61006 før maskinen settes i drift!
- Hvis bruksanvisningen og sikkerhetsanvisningene ikke følges, kan dette medføre skader på apparatet og fare for brukeren og andre personer.
- Informer straks forhandleren ved transportskader.

Innholdsfortegnelse

Miljøvern	NO - 1
Symboler i bruksanvisningen	NO - 1
Forskriftsmessig bruk	NO - 1
Maskinorganer	NO - 2
Symboler på maskinen	NO - 2
Sikkerhetsanvisninger	NO - 2
Ta i bruk	NO - 3
Betjening	NO - 4
Transport	NO - 5
Lagring	NO - 5
Pleie og vedlikehold	NO - 5
Feilretting	NO - 6
Avfallshåndtering	NO - 7
Garanti	NO - 7
Tilbehør og reservedeler	NO - 7
CE-erklæring	NO - 7
Tekniske data	NO - 8

Miljøvern

	Materialet i emballasjen kan resirkuleres. Ikke kast emballasjen i husholdningsavfallet, men lever den inn til resirkulering.
	Gamle apparater inneholder verdifulle materialer som kan resirkuleres. Disse bør leveres inn til gjenvinning. Batterier, olje og lignende stoffer må ikke komme ut i miljøet. Gamle maskiner skal derfor avhendes i egnede innsamlingsystemer.

Symboler i bruksanvisningen

Fare

For en umiddelbar truende fare som kan føre til store personskader eller til død.

Advarsel

For en mulig farlig situasjon som kan føre til store personskader eller til død.

Forsiktig!

For en mulig farlig situasjon som kan føre til mindre personskader eller til materielle skader.

Forskriftsmessig bruk

- Denne maskinen er beregnet for våt- og tørr-rengjøring av gulv- og veggflater.
- Apparatet er ment for oppsuging av tørt, ikke helseskadelig støv fra maskiner og apparater, egnet for støvklasse M etter EN 60 335-2-69. Begrensning: Det må ikke suges opp kreftfremkallende stoffer, utenom trestøv.
- Denne maskinen egner seg til industrielt bruk, f.eks. i hoteller, skoler, sykehus, fabrikker, butikker, kontorer og utleiefirmaer.

Maskinorganer

- 1 Elektroder
- 2 Sugelange
- 3 Luftutløp, arbeidsluft
- 4 Låsing av sugehode
- 5 Luftinntak, motor-kjøleluft
- 6 Sugehode
- 7 Smussbeholder
- 8 Løpehjul
- 9 Styrehjulsbøyle
- 10 Styrrulle
- 11 Gulvmunnstykke
- 12 Sugerør
- 13 Sugestusser
- 14 Dreiebryter for sugelange-tverrsnitt
- 15 Kabelkroker
- 16 Filterlokk
- 17 Bærehåndtak
- 18 Skyvebøyle
- 19 Skala for sugelange-tverrsnitt
- 20 Bøyd rørstykke
- 21 Dreieregulator for sugeeffekt (min-max)
- 22 Kontrolllampe
- 23 Stikkontakt
- 24 Automatisk filterrensing
- 25 Hovedbryter
- 26 Foldefilter
- 27 Rensing av filter
- 28 Holder for gulvdyse
- 29 Avtappingslange
- 30 Holder for sugerør
- 31 Holder for fugedyse
- 32 Nettledning
- 33 Typeskilt

Symboler på maskinen



ADVARSEL: Maskinen inneholder helseskadelig støv. Tømming og vedlikehold, inkludert fjerning av støvpose, skal kun utføres av sakkyndig personale som bruker egnet personlig verneutstyr. Ikke slå på før hele filtersystemet er installert og funksjonen av volumstrømkontrollen er kontrollert.

	Foldefilter	
	Bestillingsnr.	60949
	Papirfilterpose	
	Bestillingsnr.	60948

Merk: Reservedelnummere finner du i vedlegget.

Sikkerhetsanvisninger

Fare

- Hvis utblåsningsluften tilbakeføres til rommet, må det være en tilstrekkelig ventilasjonsrate (L) i rommet. For at grenseverdiene skal overholdes, må tilbakeført volumstrøm ikke overstige 50 % av friskluftvolumstrømmen (romvolum V_R x luftvekslingsrate L_W). Uten spesielle ventilasjonstiltak gjelder:
 $L_W = 1h^{-1}$.
- Bruk av apparatet, oppsuging av de substanser som det er egnet for, og sikker behandling ved deponering av oppsugd materiale, skal kun gjøres av opplært personale.
- Maskinen inneholder helseskadelig støv. Tømming og vedlikehold, deriblant fjerning av støvoppsamlingsbeholdere, må bare foretas av fagpersoner som bærer egnet verneutstyr.
- Maskinen må ikke brukes uten komplett filteringsssystem.
- De relevante sikkerhetsreglene som gjelder for stoffene som behandles må følges.

Ta i bruk

Apparatet har 2 mulig bruksmåter:

- 1 Bruk som industristøvsuger (stikkontakt ikke i bruk)
 - 2 Bruk for støvfjerning (stikkontakt i bruk)
- Koble til sugeslange, og utstyr med inngangsdyse alt etter bruksmåte, eller koble til støvproduserende apparat.

⚠ **Advarsel**

Maskinen må bare brukes med alle filter-innsatsene montert. Hvis ikke vil sugemotoren bli skadet, og det vil oppstå helsefare pga. økt utslipp av finstøv.

Horn

Hornet aktiveres når lufthastigheten synker under 20 m/s.

Merk: Hornet reagerer på undertrykk.

- Still dreiebryter til riktig sugeslangediameter.

Anti-statisk system

Via de jordede tilkoblingspunktene vil statiske ladninger ledes bort. Derved forhindres gnister og strømstøt fra elektrisk ledende tilbehør (ekstrautstyr).

Støvsuging

- Apparatet er utstyrt med en papirfilterpose med lukkeskyver, bestillingsnr. 60948 (5 stk.).

Merk: Med dette apparatet kan alle typer støv til støvklasse M suges opp. Bruk av en støvpose (bestillingsnummer se Filtersystemer) er i noen land påbudt ved lov.

Merk: Apparatet er egnet som industristøvsuger og som støvfjerner for mobilt bruk, for oppsuging av tørt, ikke brennbart støv med MAK-verdi større eller lik 0,1 mg/m³.

⚠ **Advarsel**

Ved suging skal aldri det flate foldefilteret fjernes.

- Ved suging av fint støv må du i tillegg bruke en papirfilterpose eller et membranfilter (ekstratilbehør).

Montere papirfilterpose

Figur 

- Avlås og ta av sugehodet.
- Sette på papirfilterpose.
- Sett på sugehodet og lås det.

Montere membranfilter

⚠ **Fare**

Ved suging av helsefarlig støv skal membranfilteret ikke settes inn.

Merk: Ved bruk uten papirfilterpose må det brukes et membranfilter, for å beskytte sugehodet.

Figur 

- Avlås og ta av sugehodet.
- Membranfilter (ekstrautstyr) trekkes over beholderkanten.
- Sett på sugehodet og lås det.

Våtsuging

⚠ **Fare**

Ved våtsuging må det ikke suges opp helseskadelig støv.

Montering av gummilepper

Figur 

- Demontere børstestriper.
- Monter gummilepper.

Merk: Den strukturert siden av gummileppene skal peke utover.

Lukke sugetilkobling

Figur 

- Sett inn koblingsmuffen nøyaktig i sugetilkoblingen.
- Skyv inn tilkoblingsmuffen til anslag.
- Lås fast sugetilkoblingen til tilkoblingsmuffen ved å dreie til høyre.

Merk: Passnøyaktigheten er nødvendig for "bajonettlåsen".

Ta av papirfilterposen

Figur 

- Avlås og ta av sugehodet.
- Trekk ut papirfilterposen bakover.
- Lukkeskyveren trekkes opp og papirfilterposen lukkes tett ved uttak.
- Kast det brukte papirfilteret i en lukket støvtett pose, i samsvar med gjeldende bestemmelser.
- Sett på sugehodet og lås det.
- Ved suging av våt smuss må papirfilterposen alltid tas av.

Ta av membranfilter

Figur 

- Avlås og ta av sugehodet.
- Ta av membranfilter.
- Sett på sugehodet og lås det.
- Ved suging av våt smuss må membranfilteret (ekstrautstyr) alltid tas av.

Tapping av brukt vann

Figur 

- Tapp ut spillvannet via tappeslangen.

Generelt

Advarsel

Ved suging skal aldri det flate foldefilteret fjernes.

- Ved oppsuging av våt smuss med møbel- eller fugemunnstykket, eller hvis det overveiende suges opp vann fra en beholder, anbefales det at funksjonen "automatisk filterrengjøring" slås av av.
- Ved oppnådd maks. væsknivå slår apparatet seg automatisk av.
- **Ved ikke ledende væsker (for eksempel bore-emulsjoner, olje eller fett) vil apparatet ikke slå seg av ved full beholder. Fyllingsgraden må stadig kontrolleres og beholderen må tømmes i rett tid.**
- Etter avsluttet våtsuging: Rengjør foldefilteret med filterrensingen. Rengjør elektrode-ene med en børste. Rengjør beholderen med en fuktig klut og tørk den.

Clipforbindelse

Figur 

Sugeslangen er utstyrt med et clip-system. Alle C-35/C-DN-35-tilbehørsdeler kan tilkobles.

Betjening

Slå apparatet på

- Sett i støpselet.
- Slå på apparatet ved hjelp av hovedbryter.

Stille inn sugeytelse.

- Stille inn sugeeffekten (min-maks) på dreiebryteren.

Arbeide med elektroverktøy

Fare

Fare for personskader og materielle skader! Stikkontakten er ment for direkte tilkobling av elektroverktøy til sugeren. Enhver annen bruk av stikkontakten er ikke tillatt.

- Sett inn støpselet fra det elektriske verktøyet i støvsugeren.
- Slå på apparatet ved hjelp av hovedbryter. Kontrollampen lyser, støvsugeren er i Standby-modus.

Merk:Støvsugeren vil automatisk slås av og på sammen med elektroverktøyet.

Merk:Støvsugeren har en startforsinkelse på opp til 0,5 sekund, og vil fortsette å gå i opp til 15 sekunder etter at den slås av.

Merk:For effektforbruk av elektriske verktøy se Tekniske data.

Figur 

- Tilkoblingsmuffe tilpasses koblingen på elektroverktøyet.

Figur 

- Ta av det bøyde rørstykket på sugeslangen.
- Monter tilkoblingsmuffen på sugeslangen.

Figur 

- Koble tilkoblingsmuffen til det elektriske verktøyet.

Merk:De ulike sugeslangediametre er nødvendig for å kunne tilpasse til tilkoblingsdiameter på bearbeidingsutstyret.

- Still inn minimum volumstrøm på dreiebryteren sugeslange-tverrsnitt.

Skalaen viser sugeslangens diameter.

Merk:For bruk som støvfjerner for mobil bruk (bearbeidingsapparat tilkoblet sugeren) må den innebygde overvåkingen tilpasses det tilkoblede bearbeidingsutstyret (støvprodusent). Det betyr at ved en underskridelse av nødvendig minimum volumstrøm på 20 m/s for oppsuging, vil brukeren få en advarsel.

Merk:Angivelsene om minimums volumstrøm avhengig av undertrykk finner du på typeskiltet.

Automatisk filterrensing

Apparatet har en ny type filterrensing som er spesielt virksomt for fint støv. Derved renses det flate foldefilteret automatisk hvert 15. sekund ved hjelp av luftstøt (pulsrende støy).

Merk: Den automatiske filterrengjøringen er slått på fra fabrikk.

Merk: Den automatiske filterrengjøringen kan bare slås på/av ved påslått apparat.

- Slå av automatisk filterrengjøring:
- Bruk bryteren. Kontrollampe i bryteren slukkes.
- Slå på automatisk filterrengjøring:
- Bruk bryteren en gang til. Kontrollampe i bryteren lyser grønn.

Slå maskinen av

- Slå av apparatet ved hjelp av hovedbryter.
- Trekk ut nettstøpselet.

Etter hver bruk

- Tøm beholderen.
- Rengjør maskinen innvendig og utvendig ved å tørke av den med en fuktig klut, og ved å bruke sugefunksjonen.

Oppbevaring av apparatet

Figur **L**

- Oppbevar sugeslange og strømkabel i henhold til figuren.
- Sett maskinen til oppbevaring i et tørt rom, utilgjengelig for uvedkommende.

Transport

Forsiktig!

Fare for personskader og materielle skader! Pass på vekten av apparatet ved transport.

- Lukk sugetilkobling, se våtsuging.
- Ta sugerør med gulvdyse ut av hode- ren. For løfting, grip apparatet i bærehåndtaket og i sugerøret, ikke i skyvebøylen.
- Ved transport i kjøretøyer skal apparatet sikres mot å skli eller velte etter de til enhver tid gjeldende regler.

Lagring

Forsiktig!

Fare for personskader og materielle skader! Pass på vekten av apparatet ved lagring. Dette apparatet skal kun lagres innendørs.

Pleie og vedlikehold

⚠ Fare

Før alt arbeid på apparatet skal apparatet slås av og strømkabelen trekkes ut.

Maskiner for støvfjerning er å anse som sikkerhetsutstyr for forebygging eller fjerning av risikofaktorer, i samsvar med BGV A1.

- Ved vedlikehold utført av bruker må maskinen demonteres, rengjøres og vedlikeholdes så langt det lar seg gjøre uten at vedlikeholdspersonalet eller andre personer utsettes for fare. Egnede forsiktighetsforanstaltninger omfatter giffjerning før demontering. Sørg for lokalt filtrert tvangsventilasjon på stedet der maskinen demonteres, rengjøring av vedlikeholdsflaten og egnede verne- tiltak for personalet.
- Maskinens ytre skal avgiftes ved støvsuging og tørkes ren eller behandles med tetningsmiddel før den fraktes ut av det farlige området. Alle maskindeler må anses som forurenset når de bringes ut av det farlige området. Det må gjøres egnede tiltak for å unngå fordeling av støvet.
- Ved utføring av vedlikeholds- og reparasjonsarbeid må alle tilskitnede gjenstander som ikke kan bli tilfredsstillende rengjort, kastes. Slike gjenstander må kastes i tette poser, i samsvar med gjeldende bestemmelser for håndtering av denne typen avfall.
- Ved transport og vedlikehold av apparatet må innsugningsåpningen lukkes med koblingsmuffen.

⚠ Advarsel

Sikkerhetsmekanismene for risikoforebygging må vedlikeholdes regelmessig: dvs. minst én gang i året sikkerhetsteknisk funksjonskontrolleres av produsenten eller en opplært person, f.eks. for å påse at maskinen er tett, at filteret ikke er skadet, og at kontrollmekanismene fungerer som de skal.

Forsiktig!

Fare for skadel! Ikke bruk silikonholdige pleiemiddel for rengjøring.

- Enkle service- og vedlikeholdsoppgaver kan utføres av brukeren selv.
- Rengjør maskinen utvendig og beholderen innvendig regelmessig med en fuktig klut.

⚠ Fare

Fare på grunn av helsefarlige stoffer. Ved vedlikeholdsarbeider (f.eks. filterskifte) bruk åndedrettsmaske P2 eller høyere, og bruk engangs vernetøy.

Skifte foldefilter

- Åpne filterdeksel.
- Ta ut foldefilter.
- Kast det brukte foldefilteret i en lukket støvtett pose, i samsvar med gjeldende bestemmelser.
- Fjern smuss som har dannet seg på renluftssiden.
- Sett inn nytt foldefilter.
- Lukk filterdeksel, du skal høre det går i lås.

Bytt papirfilterpose

Lukke sugetilkobling

Figur **D**

- Lukk sugetilkobling, se våtsuging.

Bytt papirfilterpose

Figur **E**

- Avlås og ta av sugehodet.
- Trekk ut papirfilterposen bakover.
- Lukkeskyveren trekkes opp og papirfilterposen lukkes tett ved uttak.
- Kast det brukte papirfilteret i en lukket støvtett pose, i samsvar med gjeldende bestemmelser.
- Sette på ny papirfilterpose.
- Sett på sugehodet og lås det.

Skifte membranfilter

Figur **F**

- Avlås og ta av sugehodet.
- Ta av membranfilter.
- Trekk nytt membranfilter over beholderkanten.
- Sett på sugehodet og lås det.

Elektrodene rengjøres

- Avlås og ta av sugehodet.
- Rengjør elektrodene med en børste.
- Sett på sugehodet og lås det.

Feilretting

⚠ Fare

Før alt arbeide på apparatet skal apparatet slås av og strømkabelen trekkes ut.

Merk:Dersom det oppstår en feil, (f.eks. filterbrudd) må apparatet straks slås av. Før ny bruk må feilen rettes.

Sugeturbinen går ikke

- Kontroller kabel, sikring, stikkontakt og elektroder.
- Slå apparatet på.

Sugeturbinen kobler ut

- Tøm beholderen.

Sugeturbinen slår seg ikke på etter at beholderen er tømt

- Slå av apparatet og vent i 5 sekunder, slå på igjen etter 5 sekunder.
- Elektroder og mellomrommet mellom elektrodene rengjøres med børste.

Sugekraften avtar.

- Fjern blokkeringer fra børstehodet, sugerøret, sugeslangen eller foldefilteret.
- Skifte full papirfilterpose.
- Sett inn filterdekselet korrekt.
- Membranfilter (ekstratilbehør) rengjøres under rennende vann eller skiftes.
- Skifte foldefilter.
- Kontroller tappeslangen for tetthet.

Støvutslipp ved suging

- Pass på korrekt innføring av foldefilteret.
- Skifte foldefilter.

Utkoblingsautomatikk (våtsuging) slår ikke inn.

- Elektroder og mellomrommet mellom elektrodene rengjøres med børste.
- Fyllingsnivå må stadig kontrolleres ved væsker som ikke er elektrisk ledende.

Varselfløyte høres

- Still dreiebryter til riktig sugeslangediameter.
- Skift papirfilterpose når den er full, eller ved underskridelse av minimumsvolumstrøm.

Automatisk filterrens fungerer ikke.

- Sugelangse ikke korrekt tilkoblet.

Automatisk filterrengjøring lar seg ikke slå av.

- Kontakt kundetjenesten.

Automatisk filterrengjøring lar seg ikke slå på.

- Kontakt kundetjenesten.

Avfallshåndtering

Etter endt levetid må maskinen kastes i samsvar med gjeldende lovbestemmelser.

Garanti

Vår ansvarlige salgsorganisasjon for det enkelte land har utgitt garantibetingelsene som gjelder i det aktuelle landet. Eventuelle feil på maskinen blir reparert gratis i garantitiden dersom disse kan føres tilbake til material- eller produksjonsfeil. Ved behov for garantireparasjoner, vennligst henvend deg med kjøpskvitteringen til din forhandler eller nærmeste autoriserte kundeservice.

Tilbehør og reservedeler

- Det er kun tillatt å anvende tilbehør og reservedeler som er godkjent av produsenten. Originalt tilbehør og originale reservedeler garanterer for sikker og problemfri drift av apparatet.
- Et utvalg av de vanligste reservedelene finner du bak i denne bruksanvisningen.

CE-erklæring

Vi erklærer hermed at maskinen angitt nedenfor oppfyller de grunnleggende sikkerhets- og helsekravene i de relevante EF-direktivene, med hensyn til både design, konstruksjon og type markedsført av oss. Ved endringer på maskinen som er utført uten vårt samtykke, mister denne erklæringen sin gyldighet.

Produkt: Våt- og tørrsuger
Type: Wolff Starvac M/55

Relevante EU-direktiver
2006/42/EF (+2009/127/EF)
2004/108/EF

Anvendte overensstemmende normer
EN 55014–1: 2006
EN 55014–2: 1997 + A1: 2001
EN 60335–1
EN 60335–2–69
EN 61000–3–2: 2006 + A2: 2009
EN 61000–3–3: 2008
EN 62233: 2008

Anvendte nasjonale normer

Vaihingen / Enz, 01.06.2010

De undertegnede handler på oppdrag fra, og med fullmakt fra selskapsledelsen.

i.v. 

Dieter Hammel
Leiter
Entwicklung und Konstruktion

Uzin Utz AG
Dieselstrasse 19
71665 Vaihingen / Enz (Germany)

Tekniske data

		Starvac M/55
Nettspenning	V	220-240
Frekvens	Hz	50/60
Maks. effekt	W	1380
Nominell effekt	W	1200
Beholderinnhold	l	54
Fyllingsmengde væske	l	40
Luftmengde (maks.)	m ³ /h	140
Undertrykk (maks.)	kPa (mbar)	22,0 (220)
Effektforbruk for elektroverktøy	W	100-2200
Areal av foldefilter	m ²	0,6
Beskyttelsesklasse	--	I
Sugeslangekobling (C-DN/C-ID)	mm	35
Lengde x bredde x høyde	mm	580 x 380 x 870
Vekt	kg	17,5
Omgivelsestemperatur	°C	-10...+40
Relativ luftfuktighet	%	30-90
Registrerte verdier etter EN 60335-2-69		
Støytrykksnivå L _{pA}	dB(A)	67
Usikkerhet K _{pA}	dB(A)	1
Hånd-arm vibrasjonsverdi	m/s ²	<2,5
Usikkerhet K	m/s ²	0,2

Nettledning	H07BQ-F 3G 1,5 mm ²	
	Best.nr.	Kabellengde
EUR	61004	7,5 m



Läs bruksanvisning i original innan aggregatet används första gången, följ anvisningarna och spara driftsanvisningen för framtida behov, eller för nästa ägare.

- Före första ibruktagning måste Säkerhetsanvisningar nr. 61006 läsas!
- Om bruksanvisningen och säkerhetsanvisningarna inte följs kan apparaten skadas och faror uppstå för användaren och andra personer.
- Informera inköpsstället omgående vid transportskador.

Innehållsförteckning

Miljöskydd	SV - 1
Symboler i bruksanvisningen	SV - 1
Ändamålsenlig användning	SV - 1
Aggregatdelen	SV - 2
Symboler på aggregatet	SV - 2
Säkerhetsanvisningar	SV - 2
Idrifttagning	SV - 2
Handhavande	SV - 4
Transport	SV - 5
Förvaring	SV - 5
Skötsel och underhåll	SV - 5
Åtgärder vid störningar	SV - 6
Avfallshantering	SV - 7
Garanti	SV - 7
Tillbehör och reservdelar	SV - 7
CE-försäkran	SV - 8
Tekniska data	SV - 9

Miljöskydd

	Emballagematerialen kan återvinnas. Kasta inte emballaget i hushållssoporna utan lämna det till återvinning.
	Kasserade apparater innehåller återvinningsbart material som bör gå till återvinning. Batterier, olja och liknande ämnen får inte komma ut i miljön. Överlämna skrotade aggregat till ett lämpligt återvinningssystem.

Symboler i bruksanvisningen

Fara

För en omedelbart överhängande fara som kan leda till svåra skador eller döden.

Varning

För en möjlig farlig situation som kan leda till svåra skador eller döden.

Varning

För en möjlig farlig situation som kan leda till lätta skador eller materiella skador.

Ändamålsenlig användning

- Maskinen är avsedd att användas till våt och torr rengöring av golv- och väggytor.
- Apparaten är avsedd för uppsugning av torrt, ej antändligt, hälsovådligt damm i maskiner och apparater; dammklass M enligt EN 60 335–2–69. Restriktion: Inga cancerframkallande substanser, förutom trädamm, får sugas upp.
- Denna maskin är lämpad för yrkesmässig användning, t.ex. på hotell, i skolor, på sjukhus och fabriker, i butiker, på kontor och av uthyrningsfirmor.

Aggregatelement

- 1 Elektroder
- 2 Sugslang
- 3 Luftutströmning, arbetsluft
- 4 Spärr av sughuvud
- 5 Luftinströmning, motorkylluft
- 6 Sughuvud
- 7 Smutsbehållare
- 8 Bärhjul
- 9 Styrhjulsbygel
- 10 Styrrulle
- 11 Golvmunstycke
- 12 Sugerör
- 13 Sugfästen
- 14 Vridknapp för slugslangsdiameter
- 15 Kabelkrok
- 16 Filterlock
- 17 Bärhandtag
- 18 Skjuthandtag
- 19 Sugslangstvärnsnittets skala
- 20 Krök
- 21 Vridreglage för sugeffekt (min-max)
- 22 Kontrollampa
- 23 Nätuttag
- 24 Automatisk filterrengöring
- 25 Huvudströmbrytare
- 26 Plattfilter
- 27 Filterrengöring
- 28 Fäste till golvmunstycke
- 29 Tömningslang
- 30 Fäste till sugrör
- 31 Fäste till fogmunstycke
- 32 Nätkabel
- 33 Typskylt

Symboler på aggregatet



WARNING: Maskinen innehåller hälsovådligt damm. Tömning och underhåll, inklusive avlägsnande av dammpåsen, får endast utföras av en sakkunnig person som bär lämplig personlig skyddsutrustning. Starta inte maskinen innan det kompletta filtersystemet har installerats och funktionen hos volymströmskontrollen har kontrollerats.

	Plattfilter	
	Beställningsnr.	60949
	Pappersfilterpåse	
	Beställningsnr.	60948

Observera: Reservdelarnas nummer finns listade i bilagan.

Säkerhetsanvisningar

⚠ Fara

- När frånluften inte leds ut utomhus, måste inomhusbanan ha en tillräcklig luftutbyteshastighet L . För att upprätthålla föreskrivna gränsvärden får den tillbakaledda volymströmmen uppgå till maximalt 50 % av friskluftvolymströmmen (rumsvolym $V_R \times$ luftutbyteshastighet L_W). Utan särskilda ventilationsåtgärder gäller: $L_W = 1h^{-1}$.
- Endast för uppgiften utbildad personal får använda aggregatet och de substanser för vilka det är avsett; detta gäller även hanteringen av uppsamlade substanser.
- Apparaten innehåller hälsovådligt damm. Tömning och underhåll inklusive hantering av dammuppsamlingsbehållaren får endast utföras av kvalificerad personal med motsvarande skyddsutrustning.
- Använd aldrig apparaten utan ett komplett filtreringssystem.
- Säkerhetsbestämmelser för det material som skall hanteras måste beaktas.

Idrifttagning

Apparaten kan användas i 2 driftsätt:

- 1 Industriell dammsugardrift (stickkontakt ej belagd)
 - 2 Dammvaskiljningsdrift (stickkontakt belagd)
- ➔ Anslut sugslangen och - beroende på användningen - sätt på sugdysan eller anslut till apparaten där damm ska avskjas.

⚠ Varning

Sug inte utan filterelement eftersom sugmotorn då kan skadas och hälsoriskerna ökar p.g.a. förhöjd finstoffsandel!

Tuta

Tutan ljuder när lufthastigheten sjunker under 20 m/s.

Observera: Tutan reagerar på undertryck.

→ Ställ in vridreglaget på rätt sugslangstvärnsnitt.

Anti-Statik-System

Med det jordade anslutningsfästet avleds statisk uppladdning. Därigenom förhindras gnistbildning och stötar med elektriskt ledande tillbehör (tillval).

Torr sugning

– Aggregatet är utrustat med ett pappersfilterpåse, försedd med förslutningsslid, beställnr. 60948 (fem stycken).

Observera: Med detta aggregat kan alla sorters damm upp till dammklass M sugas upp. Användning av dammpåse (beställningsnummer, se filtersystem) är tvingande föreskrivet.

Observera: Maskinen är avsedd att användas som industridammsugare för uppsugning och som dammavskiljare på olika driftsplatser för uppsugning av torrt, ej antändligt damm med MAK-värden högre än 0,1 mg/m³.

⚠ Varning

Under sugning får platveckfiltret aldrig tas bort.

– Vid uppsugning av fint damm måste en filterpåse av papper eller ett membranfilter (specialtillbehör) användas som komplement.

Sätt i pappersfilterpåse

Bild 

→ Lossa spärr på sughuvudet och ta av det.

→ Sätt på pappersfilterpåsen.

→ Sätt på sughuvudet och lås fast.

Montera in membranfilter

⚠ Fara

Membranfiltret får inte sättas i vid uppsugning av hälsovådligt damm.

Observera: Vid användning utan pappersfilterpåse måste ett membranfilter användas för att skydda sughuvudet.

Bild 

→ Lossa spärr på sughuvudet och ta av det.

→ Dra membranfiltret (specialtillbehör) över behållarkanten.

→ Sätt på sughuvudet och lås fast.

Våtsugning

⚠ Fara

Vid våtsugning får inget hälsofarligt damm sugas upp.

Montering gummiläppar

Bild 

→ Montera av borstavstrykaren.

→ Montera gummiläpparna.

Observera: Gummiläpparnas strukturerade sida måste peka utåt.

Försluta suganslutning

Bild 

→ Sätt i anslutningsmuffen exakt i suganslutningen.

→ Skjut in anslutningsmuffen fram till anslag.

→ Lås fast suganslutningen med anslutningsmuffen genom att vrida till höger.

Observera: Exakt passform fås med "bajonettslutning".

Ta bort pappersfilterpåsen.

Bild 

→ Lossa spärr på sughuvudet och ta av det.

→ Dra ut pappersfilterpåsen bakåt.

→ Dra förslutningssliden uppåt och stäng pappersfilterpåsen ordentligt när den tas ur.

→ Använt pappersfilterpåse placeras i en dammtät, försluten påse, enligt gällande föreskrifter, när det ska kasseras.

→ Sätt på sughuvudet och lås fast.

– Vid uppsugning av våt smuts måste filterpåsen alltid avlägsnas.

Ta bort membranfilter

Bild 

- Lossa spärr på sughuvudet och ta av det.
- Ta bort membranfilter.
- Sätt på sughuvudet och lås fast.
- Vid uppsugning av våt smuts måste membranfiltret, (specialtillbehör) alltid tas bort.

Släpp ut smutsvatten

Bild 

- Töm ut smutsvattnet via tömningsslang.

Allmänt

Varning

Under sugning får platveckfiltret aldrig tas bort.

- Vid uppsugning av våtsmuts med möbel- eller fogmunstycke, eller om huvudsakligen vatten sugs upp ur en behållare, rekommenderar vi att funktionen "Automatisk filterrengöring" stängs av.
- När max. vätskenivå har uppnåtts stängs apparaten automatiskt av.
- **Med ej ledande vätskor (t.ex. borremulsion, oljor och fett) stängs apparaten inte av när behållaren är full. Fyllnadsnivån måste ständigt kontrolleras och behållaren måste tömmas i tid.**
- Efter avslutad våtsugning: Rengör plattveckfilter med filterrengöringen. Rengör elektroder med en borste. Torka ren behållaren med en fuktig trasa och låt den torka.

Clipanslutning

Bild 

Sugslangen är utrustad med ett clip-system. Alla C-35/C-DN-35 tillbehörsdelar kan anslutas.

Handhavande

Koppla till aggregatet

- Stick i nätkontakten.
- Starta maskinen med huvudbrytaren.

Avbryta sugeffekt

- Ställa in sugeffekt (min-max) på vridreglaget.

Arbeta med elverktyg

Fara

Risk för person och egendomsskada! Eluttaget är endast avsett för direkt anslutning av elverktyg till maskinen. All användning av eluttaget är otillåten.

- Förbind elverktygets nätkontakt med sugen.
- Starta maskinen med huvudbrytaren.

Kontrolllampan lyser - dammsugaren befinner sig i standby-modus.

Observera:Dammsugaren kopplas till/från automatisk med elverktyget.

Observera:Dammsugaren har en startfördröjning på 0,5 sekunder och en eftersläpningstid på upp till 15 sekunder.

Observera:Se Tekniska data för elverktygens effektanslutningsvärden.

Bild 

- Anpassa anslutningsmuffen till elverktygets anslutning.

Bild 

- Avlägsna krökar på sugslangen.

- Montera anslutningsmuff på sugslang.

Bild 

- Förbind anslutningsmuff med elverktyg.

Observera:De olika slangdiametrarna är nödvändiga för att kunna anpassa till anslutningsdiametrarna på apparaterna som ska rengöras.

- Ställ in minsta volymström med vridreglaget för sugslangsdiametern.

Skalan indikerar sugslangens diameter.

Observera:För drift som dammavskiljare på olika driftsplatser (apparaten som ska bearbetas är ansluten till dammsugaren) måste den inbyggda övervakningen avpassas till apparaten som ska rengöras. Detta innebär att användaren måste varnas när minsta volym som krävs för uppsugning (20 m/s) underskrids.

Observera: Uppgifter om minsta volymström i förhållande till undertrycket finns på typskylten.

Automatisk filterrengöring

Dammsugaren förfogar över en ny slags filterrengöring - särskilt effektiv mot fint damm. Funktionen gör att plattvecksfiltret renas automatiskt (pulserande ljud) var 15:de sekund med hjälp av en luftstöt.

Observera: Den automatiska filterrengöringen kopplas in av tillverkaren före leverans.

Observera: Den automatiska filterrengöringen kan endast startas/stängas av när apparaten är påslagen.

- Stänga av automatisk filterrengöring:
 - ➔ Använd reglaget. Kontrollampa i reglaget slocknar.
- Starta automatisk filterrengöring:
 - ➔ Tryck upprepade gånger på reglaget. Kontrollampa i reglaget lyser grön.

Koppla från aggregatet

- ➔ Stäng av maskinen med huvudbrytaren.
- ➔ Drag ur nätkontakten.

Efter varje användning

- ➔ Töm behållaren.
- ➔ Rengör apparaten invändigt och utvändigt genom uppsugning och torka med en fuktig trasa.

Förvara aggregatet

Bild 

- ➔ Förvara sugslang och nätsladd som visat på bilden.
- ➔ Förvara apparaten i ett torrt rum och säkra den mot obehörig användning.

Transport

Varning

Risk för person och egendomsskada! Observera vid transport maskinens vikt.

- ➔ Stäng suganslutningen, se våtsugning.
- ➔ Ta loss sugröret med golvmunstycket ur fästet. Ta tag i maskinens bärhandtag och sugrör, inte i skjutbygeln, när maskinen ska bäras.
- ➔ Vid transport i fordon ska maskinen säkras enligt respektive gällande bestämmelser så den inte kan tippa eller glida.

Förvaring

Varning

Risk för person och egendomsskada! Observera maskinens vikt vid lagring.

Denna maskin får endast lagras inomhus.

Skötsel och underhåll

Fara

Stäng alltid av aggregatet och lossa nätkontakten innan arbeten på aggregatet utförs.

Dammuppsugande maskiner är säkerhetsanordningar för skydd mot eller åtgärdande av faror enligt den tyska lagen BGV A1.

- Vid underhåll av användaren ska apparaten endast demonteras, rengöras och underhållas i den utsträckning det är möjligt utan att faror för underhållspersonalen eller andra personer uppstår. Lämpliga försiktighetsåtgärder inkluderar avgiftning före demonteringen. Vidta åtgärder för lokalt filtrerad tvångsventilation där apparaten demonteras, rengöring av underhållsutrymmet och lämpliga skyddsutrustningar för personalen.
- Apparatsens yttre ska avgiftas genom dammsugning och torkas rent eller behandlas med tätningsmedel innan den flyttas från det farliga området. Alla apparatdelar ska behandlas som förorenade när de flyttas från det farliga

området. Lämpliga åtgärder måste vidtas för att undvika att dammet fördelas.

- Vid underhålls- och reparationsarbete ska alla förorenade föremål som inte kan rengöras i tillräckligt hög grad kastas bort. Sådana föremål ska omhändertas i lufttäta påsar i enlighet med gällande bestämmelser för hantering av sådant avfall.
- Vid transport och underhåll av apparaten ska insugsöppningen stängas med anslutningsmuffen.

⚠ Varning

Säkerhetsanordningar, avsedda att skydda mot faror, måste underhållas regelbundet. Detta innebär att den säkerhetstekniska funktionen hos dessa anordningar, t.ex. tätet hos aggregatet, skador på filtret, funktion hos kontrollpunkter, måste kontrolleras minst en gång om året av tillverkaren eller annan, för uppgiften kvalificerad person.

Varning

Risk för skada! Använd aldrig rengöringsmedel som innehåller silkon.

- Enklare underhålls- och skötselarbeten kan genomföras av dig själv.
- Apparatsens yta och behållarens insida ska rengöras regelbundet med en våt trasa.

⚠ Fara

Risker på grund av hälsovådligt damm. Bär ansiktsmask P2 eller mask med högre värde samt engångsklädsel vid underhållsarbeten (t.ex. filterbyte).

Byta plattveckat filter

- Öppna filterlocket.
- Tag ut plattvecksfilter.
- Använt plattvecksfilter placeras i en dammtät, försluten påse, enligt gällande föreskrifter, när det ska kasseras.
- Tag bort smuts som samlats på renluftsidan.
- Sätt i ett nytt plattvecksfilter.
- Tillslut filterskyddet, det hakas hörbart fast.

Byta pappersfilterpåse

Försluta suganslutning

Bild 

- Stäng suganslutningen, se våtsugning.

Byta pappersfilterpåse

Bild 

- Lossa spärr på sughuvudet och ta av det.
- Dra ut pappersfilterpåsen bakåt.
- Dra förslutningssliden uppåt och stäng pappersfilterpåsen ordentligt när den tas ur.
- Använt pappersfilterpåse placeras i en dammtät, försluten påse, enligt gällande föreskrifter, när det ska kasseras.
- Trä på en ny pappersfilterpåse.
- Sätt på sughuvudet och lås fast.

Byta membranfilter

Bild 

- Lossa spärr på sughuvudet och ta av det.
- Ta bort membranfilter.
- Dra det nya membranfiltret över behållarkanten.
- Sätt på sughuvudet och lås fast.

Rengöra elektroder

- Lossa spärr på sughuvudet och ta av det.
- Rengör elektroder med en borste.
- Sätt på sughuvudet och lås fast.

Åtgärder vid störningar

⚠ Fara

Stäng alltid av aggregatet och lossa nätkontakten innan arbeten på aggregatet utförs.

Observera: Om ett fel uppträder (t.ex. om filtret går sönder), måste maskinen omgående stängas av. Felet måste åtgärdas före driften återupptas.

Sugturbinen fungerar inte

- Kontrollera kabel, kontakt, säkring, vägguttag och elektroder.
- Slå på apparaten.

Sugturbinen stängs av

- Töm behållaren.

Sugturbinen startar inte efter att behållaren har tömts

- Koppla från apparaten och vänta i 5 sekunder, koppla till igen efter 5 sekunder.
- Rengör både elektroder och mellanrummet mellan elektroderna med en borste.

Sugkraften nedsatt

- Avlägsna stopp i sugmunstycke, sugrör, sugslang eller plattvecksfilter.
- Byt full pappersfilterpåse.
- Haka fast filterskyddet ordentligt.
- Rengör membranfiltret (specialtillbehör) under rinnande vatten, eller byt ut det.
- Byt plattveckat filter.
- Kontrollera att tömningsslang är tät.

Damm tränger ut under sugning

- Kontrollera plattvecksfiltrets monteringsläge.
- Byt plattveckat filter.

Frånkopplingsautomatiken (våtsugning) fungerar inte

- Rengör både elektroder och mellanrummet mellan elektroderna med en borste.
- Kontrollera fyllnadsnivån ofta när ej ledande vätska används.

Signalhorn ljuder

- Ställ in vridreglaget på rätt sugslangstvärnsnitt.
- Denna måste bytas ut när pappersfilterpåsen är full och vid underskridning av minsta volymström.

Automatiska filterrengöringen arbetar inte

- Sugslang ej ansluten.

Det går inte att stänga av den automatiska fiterrengöringen

- Informera kundservice.

Det går inte att starta den automatiska fiterrengöringen

- Informera kundservice.

Avfallshantering

Apparaten ska föras föreskriftsenligt till avfall efter dess livslängd har förbrukats.

Garanti

I respektive land gäller de garantivillkor som publicerats av våra auktoriserade distributörer. Eventuella fel på aggregatet repareras utan kostnad under förutsättning att det orsakats av ett material- eller tillverkningsfel. I frågor som gäller garantin ska du vända dig med kvitto till inköpsstället eller närmaste auktoriserade serviceverkstad.

Tillbehör och reservdelar

- Endast av tillverkaren godkända tillbehör och reservdelar får användas. Original-tillbehör och original-reservdelar garanterar att apparaten kan användas säkert och utan störning.
- I slutet av bruksanvisningen finns ett urval av de reservdelar som oftast behövs.

CE-försäkran

Härmed försäkras vi att nedanstående be-
tecknade maskin i ändamål och konstruk-
tion samt i den av oss levererade versionen
motsvarar EU-direktivens tillämpliga grund-
läggande säkerhets- och hälsokrav. Vid
ändringar på maskinen som inte har god-
känts av oss blir denna överensstämmelse-
förklaring ogiltig.

Produkt: Våt- och torrdammsugare

Typ: Wolff Starvac M/55

Tillämpliga EU-direktiv

2006/42/EG (+2009/127/EG)

2004/108/EG

Tillämpade harmoniserade normer

EN 55014-1: 2006

EN 55014-2: 1997 + A1: 2001

EN 60335-1

EN 60335-2-69

EN 61000-3-2: 2006 + A2: 2009

EN 61000-3-3: 2008

EN 62233: 2008

Tillämpade nationella normer

Vaihingen / Enz, 01.06.2010

Undertecknade agerar på order av och
med fullmakt från företagsledningen.

i.v. 

Dieter Hammel
Leiter
Entwicklung und Konstruktion

Uzin Utz AG

Dieselstrasse 19

71665 Vaihingen / Enz (Germany)

Tekniska data

		Starvac M/55
Nätspänning	V	220-240
Frekvens	Hz	50/60
Max. effekt	W	1380
Normeffekt	W	1200
Behållarvolym	l	54
Påfyllningsmängd vätska	l	40
Luftmängd (max.)	m ³ /h	140
Undertryck (max.)	kPa (mbar)	22,0 (220)
Elverktygens effektanslutningsvärden	W	100-2200
Plattvecksfiltrets yta	m ²	0,6
Skyddsklass	--	I
Sugslanganslutning (C-DN/C-ID)	mm	35
Längd x Bredd x Höjd	mm	580 x 380 x 870
Vikt	kg	17,5
Omgivande temperatur	°C	-10...+40
Relativ luftfuktighet	%	30-90
Beräknade värden enligt EN 60335-2-69		
Ljudtrycksnivå L _{pA}	dB(A)	67
Osäkerhet K _{pA}	dB(A)	1
Hand-Arm Vibrationsvärde	m/s ²	<2,5
Osäkerhet K	m/s ²	0,2

Nätkabel	H07BQ-F 3G 1,5 mm ²	
	Artikelnr.	Kabellängd
EUR	61004	7,5 m



Lue tämä alkuperäisiä ohjeita ennen laitteesi käyttämistä, säilytä käyttöohje myöhempiä käyttöä tai mahdollista myöhempiä omistajaa varten.

- Turvaohje nro 61006 on ehdottomasti luettava ennen laitteen ensimmäistä käyttökertaa!
- Käyttöohjeen ja turvaohjeiden huomiotta jättäminen voi aiheuttaa vaurioita laitteeseen ja vaaroja käyttäjälle ja muille henkilöille.
- Jos havaitset kuljetusvaurioita, ota välittömästi yhteys jälleenmyyjään.

Sisällysluettelo

Ympäristönsuojelu	FI - 1
Käyttöohjeessa esiintyvät symbolit	FI - 1
Käyttötarkoitus	FI - 1
Laitteen osat	FI - 2
Laitteessa olevat symbolit	FI - 2
Turvaohjeet	FI - 2
Käyttöönotto	FI - 2
Käyttö	FI - 4
Kuljetus	FI - 5
Säilytys	FI - 5
Hoito ja huolto	FI - 5
Häiriöapu	FI - 6
Hävittäminen	FI - 7
Takuu	FI - 7
Varusteet ja varaosat	FI - 7
CE-todistus	FI - 8
Tekniset tiedot	FI - 9

Ympäristönsuojelu

	Pakkausmateriaalit ovat kierrätettäviä. Älä käsittele pakkauksia kotitalousjätteenä, vaan toimita ne jätteiden kierrätykseen.
	Käytetyt laitteet sisältävät arvokkaita kierrätettäviä materiaaleja, jotka tulisi toimittaa kierrätykseen. Paristoja, öljyjä ja samankaltaisia aineita ei saa päästää ympäristöön. Tästä syystä toimita kuluneet laitteet asianmukaisesti keräyspisteisiin.

Käyttöohjeessa esiintyvät symbolit

Vaara

Välittömästi uhkaava vaara, joka aiheuttaa vakavan ruumiinvamman tai johtaa kuolemaan.

Varoitus

Mahdollisesti vaarallinen tilanne, joka voi aiheuttaa vakavan ruumiinvamman tai voi johtaa kuolemaan.

Varo

Mahdollisesti vaarallinen tilanne, joka voi aiheuttaa lievän ruumiinvamman tai aineellisia vahinkoja.

Käyttötarkoitus

- Tämä imuri on suunniteltu lattioiden ja seinäpintojen märkä- ja kuivapuhdistukseen.
- Laite soveltuu kuivien, ei palavien, terveydelle haitallisten pölyjen imemiseen koneista ja laitteista; pölyluokassa M standardin EN 60 335–2–69 mukaan. Rajoitus: Syöpää aiheuttavien aineiden imeminen, paitsi puupölyn, ei ole sallittua.
- Tämä laite soveltuu ammattimaiseen käyttöön, esim. hotelleissa, kouluissa, sairaaloissa, tehtaissa, kaupoissa, toimistoissa ja välittäjäliikkeissä.

Laitteen osat

- 1 Elektrodit
- 2 Imuletku
- 3 Ilman ulostulo, työilma
- 4 Imupään lukitus
- 5 Ilman sisääntulo, moottorin jäähdytysilma
- 6 Imupää
- 7 Pölysäiliö
- 8 Juoksupyörä
- 9 Kääntöpyöräkahva
- 10 Ohjauksella
- 11 Lattiasuutin
- 12 Imuputki
- 13 Imukaulus
- 14 Kiertokytkin imuletkun poikkileikkauksen valitsemiseen
- 15 Kaapelikoukku
- 16 Suodatinkansi
- 17 Kantokahva
- 18 Työntökahva
- 19 Imuletkun poikkileikkauksasteikko
- 20 Kahva
- 21 Imutehon kiertosäädin (min-maks)
- 22 Merkkivalo
- 23 Pistorasia
- 24 Automaattinen suodatinpuhdistus
- 25 Pääkytkin
- 26 Poimusuodatin
- 27 Suodattimen puhdistus
- 28 Lattiasuuttimen pidike
- 29 Poistoletku
- 30 Pidike imuputkille
- 31 Pidike rakosuulakkeelle
- 32 Verkkoakaapeli
- 33 Tyyppikilpi

Laitteessa olevat symbolit



VAROITUS: Tämä laite sisältää terveydelle vaarallista pölyä. Tyhjennyksen ja huollon, pölypussin poistaminen mukaan luetuna, saavat suorittaa vain asiantuntevat henkilöt, jotka kantavat soveltuvaa henkilökohtaista suojavarustusta. Älä kytkä päälle ennen kuin koko suodatinjärjestelmä on kokonaan asennettu ja tilavuusvirtavalvonnan toiminta on tarkastettu.

	Poimusuodatin	
	Tilausno	60949
	Paperisuodatinpussi	
	Tilausno	60948

Huomautus: Varaosien numerot ovat liitteessä.

Turvaohjeet

⚠ Vaara

- Jos poistoilma palautetaan huoneeseen, huoneessa on oltava riittävä ilmanvaihtomäärä L . Vaadittujen raja-arvojen noudattamiseksi palautettu tilavuusvirta saa olla enintään 50 % raikasilman tilavuusvirrasta (huonetilavuus V_R x ilmanvaihtomäärä L_W). Ilman erityistä tuuletustoimenpidettä pätee: $L_W = 1h^{-1}$.
- Vain koulutettu henkilöstö saa käyttää laitetta, käsitellä aineita, joita sillä imuroidaan ja suorittaa keräytyneen aineen hävittämisen turvallisella menetelmällä.
- Tämä laite sisältää terveydelle haitallista pölyä. Vain asiantuntijat, jotka käyttävät vastaavia suojavarusteita, saavat suorittaa tyhjennys- ja huoltotoimenpiteitä, mukaan lukien pölynkeruusäiliöiden tyhjennyksen.
- Älä käytä laitetta ilman täydellistä suodatusjärjestelmää.
- Kaikkia käsiteltäviä aineita koskevia turvamääräyksiä on noudatettava.

Käyttöönotto

Laitteessa on 2 käyttötappaa:

- 1 teollisuuspölynimurikäyttö (pistorasia ei käytössä)
 - 2 pölynpoistokäyttö (pistorasia käytössä)
- ➔ Liitä imuletku ja varusta se käyttömuodosta riippuen imusuuttimella tai liitä se pölyä tuottavaan laitteeseen.

⚠ Varoitus

Imurointi ilman suodatinelementtiä on kielletty, koska muuten imumoottoria vaurioitetaan ja lisääntynyt hienopölyn ulospääsy aiheuttaa vaaraa terveydelle.

Äänimerkki

Äänimerkki kuuluu, kun ilman nopeus laskee alle 20 m/s.

Huomautus: Äänimerkki reagoi alipaineeseen.

→ Aseta kiertokytkin vastaamaan imuputken todellista läpimittaa.

Antistaattinen järjestelmä

Maadoitetut liittimet johtavat staattiset lautaukset pois. Täten estetään kipinät ja virtausyäkset sähköisesti johtavia lisävarusteita (optio) käytettäessä.

Kuivaimu

– Imuri on varustettu paperisuodatinpusilla, jossa on sulkuväline, tilaus-nro 60948 (5 kpl).

Huomautus:Tällä laitteella voidaan imuroida kaikkia pölyjä pölyluokkaan M saakka. Laki määrää käyttämään pölynkeruupussia (tilausnumero, katso Suodatinjärjestelmät).

Huomautus: Laitte soveltuu teollisuuspölynimurina imurointiin ja pölynpoistolaitteena paikaltaan siirrettävänä käytettäväksi kuivien, ei palavien pölyjen, joiden MAK-arvo on suurempi tai yhtä suuri kuin 0,1 mg/m³.

⚠ Varoitus

Imuroinnin aikana ei saa koskaan poistaa poimusuodatinta.

– Imuroitaessa hienojakoista pölyä on lisäksi käytettävä paperisuodatinpussia tai kalvosuodatinta (erikoisvaruste).

Paperisuodatinpussin laitto paikalleen

Kuva

- Vapauta imupää lukituksesta, poista imupää.
- Aseta paperisuodatinpussi paikalleen.
- Aseta imupää paikalleen ja lukitse se.

Kalvosuodattimen laitto paikalleen

⚠ Vaara

Kalvosuodatinta ei saa käyttää terveydelle vaarallisia pölyjä imuroituessa.

Huomautus: Kalvosuodatinta on käytettävä imupään suojaamiseksi, jos imurointi suoritetaan ilman paperisuodatinpussia.

Kuva

- Vapauta imupää lukituksesta, poista imupää.
- Vedä kalvosuodatin (erikoisvaruste) säiliön reunojen ylitse.
- Aseta imupää paikalleen ja lukitse se.

Märkäimu

⚠ Vaara

Märkäimuroinnissa ei saa imuroida terveydelle vaarallisia pölyjä.

Kumihuulten asennus

Kuva

- Irrota harjakaistaleet.
- Aseta kumihuulet paikalleen.

Huomautus: Kumihuulien rakenteellisen puolen on osoitettava ulospäin.

Imuliitäntän sulkeminen

Kuva

- Liitä liitosmuhvi sovitustarkasti imuliitäntään.
- Työnnä liitosmuhvi vasteeseen asti sisään.
- Sulje imuliitäntä tiukasti liitosmuhvilla kiertämällä muhvia oikealle.

Huomautus: "Pikaliitin" pitää huolen sovitustarkkuudesta.

Paperisuodatinpussi poistaminen

Kuva

- Vapauta imupää lukituksesta, poista imupää.
- Vedä paperisuodatinpussi taaksepäin irti.
- Vedä liikusuljinta ylös ja sulje paperisuodatinpussi poistettaessa tiiviisti.
- Hävitä käytetty paperisuodatinpussi pölytiivisti suljetussa pussissa lakisääteisten määräysten mukaisesti.
- Aseta imupää paikalleen ja lukitse se.
- Imuroitaessa märkää likaa paperisuodatinpussi on aina ensin poistettava.

Kalvosuodattimen poisto

Kuva

- Vapauta imupää lukituksesta, poista imupää.
- Poista kalvosuodatin.
- Aseta imupää paikalleen ja lukitse se.
- Märkää likaa imuroitaessa kalvosuodatin (erikoisvaruste) on aina poistettava.

Likaveden laskeminen pois

Kuva 

→ Poista likavesi poistoletkun avulla.

Yleistä

Varoitus

Imuroinnin aikana ei saa koskaan poistaa poimusuodatinta.

- Imuroitaessa märkää likaa tyyny- tai rakuosuuuttimella tai jos imetään pääasiasa vettä astiasta, on suositeltavaa kytkeä toiminto "Automaattinen suodattimenpuhdistus" pois päältä.
- Kun maksimi nestetäyttötaso on saavutettu, laite kytkeytyy automaattisesti pois päältä.
- **Ei-johtavien nesteiden ollessa kyseessä (esimerkiksi porausnesteet, öljyt ja rasvat) laitetta ei kytketä pois päältä astian ollessa täynnä. Täyttötasoa on tarkastettava jatkuvasti ja astia on tyhjennettävä ajoissa.**
- Märkäimuroinnin päätyttyä: Puhdista poimusuodatin suodatinpuhdistuksella. Puhdista elektrodit harjalla. Puhdista säiliö kostealla liinalla ja anna kuivua.

Puristinliitos

Kuva 

Imuletku on varustettu puristinliitoslukituk-sella. Kaikki C-35/C-DN-35:n saatavavissa olevat lisävarusteet voidaan liittää puristin-liitokseen.

Käyttö

Laitteen käynnistys

- Työnnä virtapistoke pistorasiaan.
- Kytke laite pääkytkimellä päälle.

Imutehon säätö

- Säädä imuteho kiertosäätimellä (min.-maks.).

Työskentely sähkötyökaluilla

Vaara

Loukkaantumis- ja vahingoittumisvaara-vaara! Pistorasia on tarkoitettu vain sähkötyökalujen liittämiseen suoraan imuriin. Pistorasian käyttö muuhun tarkoitukseen on kiellettyä.

→ Liitä sähkötyökalun virtapistoke imuri pistokkeeseen.

→ Kytke laite pääkytkimellä päälle.

Merkkivalo syttyy, imuri on valmiustilassa.

Huomautus: Imuri kytketään automaattisesti yhdessä sähkötyökalun kanssa päälle ja pois päältä.

Huomautus: Imurin käynnistysviive on enintään 0,5 sekuntia ja jälkikäyntiaika enintään 15 sekuntia.

Huomautus: Sähkötyökalujen liitäntäteho-tiedot, katso Tekniset tiedot.

Kuva 

→ Sovella liitosmuhvi sähkötyökalun lii-täntään.

Kuva 

→ Poista polvi imuletkusta.

→ Asenna liitosmuhvi imuletkuun.

Kuva 

→ Liitä liitosmuhvi sähkötyökaluun.

Huomautus: Erilaisia imuletkun poikkileik-kauksiä tarvitaan, jotta ne sopivat työstö-laitteiden liitäntöjen poikkileikkauksiin.

→ Säädä vähimmäistilavuusvirta imulet-kun poikkileikkauksen kiertokytkimellä.

Asteikko näyttää imuletkun poikkileikkauk-sen.

Huomautus: Käytettäessä pölynpoistolait-teena paikaltaan siirrettävänä käyttönä (työstölaite liitetty imuriin), on asennettu valvonta sovellettava liitettyyn työstölaittee-seen (pölyä tuottava laite). Tämä tarkoittaa, että käyttäjää on varoitettava, kun imuroin-tiin tarvittava 20 m/s vähimmäistilavuusvir-ta alittuu.

Huomautus: Alipaineesta riippuvat vähim-mäistilavuusvirtatiedot löytyvät tyyppikil-vestä.

Automaattinen suodattimen puhdistus

Imuri on varustettu uudenaikaisella suodattimen puhdistuksella, erityisen tehokas hienolla pölyllä. Poimusuodatin puhdistetaan joka 15 sekunti automaattisesti ilmansäykseällä (kuuluu sykkivä ääni).

Huomautus: Automaattinen suodatinpuhdistus on kytketty päälle jo tehtaalla.

Huomautus: Automaattisen suodatinpuhdistuksen pois-/päällekytkentä on mahdollista vain, kun laite on kytkettynä päälle.

- Automaattisen suodatinpuhdistuksen poiskytkentä:
→ Paina kytkintä. Kytkimen valvontalampun sammuu.
- Automaattisen suodatinpuhdistuksen päällekytkentä:
→ Paina kytkintä uudelleen. Kytkimen valvontalampussa on vihreä valo.

Laitteen kytkeminen pois päältä

- Kytke laite pääkytkimellä pois päältä.
- Vedä verkkopistoke irti.

Jokaisen käyttökerran jälkeen

- Tyhjennä säiliö.
- Puhdista laite sisältä ja ulkoa imuroimalla ja kostealla liinalla pyyhkimällä.

Laitteen säilytys

Kuva 

- Säilytä imuletkua ja verkkokaapelia kuvan mukaisella tavalla.
- Säilytä laite kuivassa tilassa ja suoja se asiattomalta käytöltä.

Kuljetus

Varo

Loukkaantumis- ja vahingoittumisvaaravaara! Huomioi kuljetettaessa laitteen paino.

- Imuliitännän sulkeminen, katso märkämuointi.
- Ota imuputki lattiasuulakkeineen pidikkeestä. Kun kannat laitetta, pidä kiinni kantokahvasta ja imuputkesta, älä työntöaisasta.
- Kun kuljetat laitetta ajoneuvoissa, varmista laite liukumisen ja kaatumisen varalta kulloinkin voimassa olevien ohjesääntöjen mukaisesti.

Säilytys

Varo

Loukkaantumis- ja vahingoittumisvaaravaara! Huomioi säilytettäessä laitteen paino.

Tätä laitetta saa säilyttää vain sisätiloissa.

Hoito ja huolto

⚠ Vaara

Virtapistoke on vedettävä irti pistorasiasta ennen kaikkia laitteeseen kohdistuvia töitä.

Pölyä poistavat koneet ovat (Saksan) BGV A1:n mukaan vaarojen estämiseen tai poistamiseen tarkoitettuja turvalaitteita .

- Kun käyttäjän on laitteen huoltamista varten, purettava, puhdistettava ja huollettava se, on työ suoritettava mikäli mahdollista siten, että siitä ei aiheudu vaaraa huoltohenkilöstölle eikä sivullisille. Sopivat varotoimenpiteet sisältävät myrkyjen poiston ennen laitteen purkamista osiin. Ryhdy toimenpiteisiin paikalla suodatettua pakkoilmanpoistoa varten siellä, missä laite puretaan osiin, huolto paikan puhdistusta ja henkilökunnan sopivaa suojaa varten.
- Laitteen ulkopinnalta on poistettava myrkyt imurointimenetelmällä ja pyyhittävä puhtaaksi tai käsiteltävä tiivistysaineella, ennen kuin laite tuodaan pois vaaralliselta alueelta. Laitteen kaikki osat on katsottava liikaantuneiksi, kun ne tuodaan pois vaaralliselta alueelta. On ryhdyttävä soveltuviin toimenpiteisiin, jotta vältetään pölyn leviämistä.
- Huolto- ja korjaustöiden suorittamisen yhteydessä on hävitettävä kaikki liikaantuneet esineet, joita ei voida tyydyttävästi puhdistaa. Tällaiset esineet on hävitettävä tiiviissä pussissa yhtäpitävästi voimassa olevien määräysten kanssa, jotka koskevat tällaisten jätteiden hävittämistä.
- Imuaukko on suljettava laitteen kuljetuksessa ja huollossa liitosmuhvilla.

⚠ **Varoitus**

Vaarojen estämiseen tarkoitetut turvalaitteet on huollettava säännöllisesti. Tämä tarkoittaa, valmistajan tai asiaan perehdytetyn henkilön on tarkastettava vähintään kerran vuodessa turvalaitteiden turvallisuustekninen moitteeton toimivuus, esim. laitteen tiiviys, suodattimen vaurioituminen, valvontalaitteiden toiminta.

Varo

Vaurioitumisvaara! Älä käytä puhdistamiseen silikonipitoisia hoitoaineita.

- Yksinkertaiset huolto- ja hoitotyöt voi tehdä itse.
- Laitteen pinta ja säiliön sisäpuoli on puhdistettava säännöllisesti kostealla liinalla.

⚠ **Vaara**

Terveydelle haitallisen pölyn aiheuttama vaara terveydelle. Huoltotöissä (esim. suodattimen vaihto) on käytettävä hengityssuojamaskia P2 tai parempaa ja kertakäyttövaatetusta.

Poimusuodattimen vaihto

- Avaa suodattimen kansi.
- Poista poimusuodatin.
- Hävitä käytetty poimusuodatin pölytiivisti suljetussa pussissa lain määräysten mukaan.
- Poista kerääntynyt lika puhdasilmapuolelta.
- Aseta uusi poimusuodatin paikalleen.
- Sulje suodattimen kansi, sen on lukittuva kuuluvasti.

Paperisuodatinpussin vaihto

Imuliitännän sulkeminen

Kuva 

- Imuliitännän sulkeminen, katso märkäimurointi.

Paperisuodatinpussin vaihto

Kuva 

- Vapauta imupää lukituksesta, poista imupää.
- Vedä paperisuodatinpussi taaksepäin irti.
- Vedä liukusuljinta ylös ja sulje paperisuodatinpussi poistettaessa tiiviisti.

- Hävitä käytetty paperisuodatinpussi pölytiivisti suljetussa pussissa lakisäätteisten määräysten mukaisesti.
- Aseta uusi paperisuodatinpussi paikalleen.
- Aseta imupää paikalleen ja lukitse se.

Kalvosuodattimen vaihtaminen

Kuva 

- Vapauta imupää lukituksesta, poista imupää.
- Poista kalvosuodatin.
- Vedä uusi kalvosuodatin säiliön reunojen ylitse.
- Aseta imupää paikalleen ja lukitse se.

Elektrodien puhdistus

- Vapauta imupää lukituksesta, poista imupää.
- Puhdista elektrodit harjalla.
- Aseta imupää paikalleen ja lukitse se.

Häiriöapu

⚠ **Vaara**

Virtapistoke on vedettävä irti pistorasiasta ennen kaikkia laitteeseen kohdistuvia töitä.

Huomautus:Häiriön esiintyessä (esim. suodattimen repeytyminen) laite on heti kytkettävä pois päältä. Ennen uutta käyttämistä häiriön aiheuttaja on poistettava.

Imaturbiini ei pyöri.

- Tarkasta kaapeli, pistoke, sulake, pistorasia ja elektrodit.
- Kytke laite päälle.

Imaturbiini kytketty pois päältä.

- Tyhjennä säiliö.

Imaturbiini ei käynnisty astian tyhjentämisen jälkeen

- Kytke laite pois päältä ja odota 5 sekuntia, kytke laite uudelleen päälle 5 sekunnin kuluttua.
- Puhdista elektrodit sekä elektrodien välinen tila harjalla.

Imuvoima vähenee

- Poista tukokset imusuuttimesta, imuputkesta, imuletkusta tai poimusuodattimesta.
- Vaihda täytynyt paperisuodatinpussi.
- Lukitse suodattimen kansi oikein.
- Puhdista kalvosuodatin (erikoisvaruste) juoksevassa vedessä tai vaihda tarvittaessa.
- Vaihda poimusuodatin.
- Tarkasta poistoletkun tiiviys.

Pöly pääsee ulos imuvaiheessa

- Tarkasta poimusuodattimen oikea asennus.
- Vaihda poimusuodatin.

Katkaisuautomatiikka (märkäimu) ei reagoi

- Puhdista elektrodit sekä elektrodien välinen tila harjalla.
- Tarkasta jatkuvasti täyttötaso sähköisesti ei johtavissa nesteissä.

Tulee äänimerkki

- Aseta kiertokytkin vastaamaan imuputken todellista läpimittaa.
- Kun paperisuodatinpussi on täynnä ja vähimmäistilavuusvirta alitetaan, paperisuodatinpussi on vaihdettava.

Automaattinen suodattimen puhdistus ei toimi

- Imuletku ei ole liitettyä.

Automaattista suodatinpuhdistusta ei voi kytkeä pois päältä

- Ota yhteyttä asiakaspalveluun.

Automaattista suodatinpuhdistusta ei voi kytkeä päälle

- Ota yhteyttä asiakaspalveluun.

Hävittäminen

Laite on hävitettävä lain määräysten mukaan käyttöiän lopussa.

Takuu

Kussakin maassa ovat voimassa valtuuttamamme myyntiorganisaation julkaisemat takuehdot. Materiaali- ja valmistusvirheitä aiheutuvat virheet laitteessa korjaamme takuaikana maksutta. Takuutapauksessa ota yhteys ostotositteen kanssa jällemyyjään tai lähimpään valtuutettuun huoltoon.

Varusteet ja varaosat

- Vain sellaisten lisävarusteiden ja varaosien käyttö on sallittua, jotka valmistaja on hyväksynyt. Alkuperäiset lisävarusteet ja varaosat takaavat, että laitetta voidaan käyttää turvallisesti ja häiriöttömästi.
- Tärkeimpien osien varaosaluettelo löytyy tämän käyttöohjeen lopusta.

CE-todistus

Vakuutamme, että alla mainitut tuotteet vastaavat suunnittelultaan ja rakenteeltaan sekä valmistustavaltaan EU-direktiivien asianomaisia turvallisuus- ja terveysvaatimuksia. Jos tuotteeseen/tuotteisiin tehdään muutoksia, joista ei ole sovittu kanssamme, tämä vakuutus ei ole enää voimassa.

Tuote: Märkä- ja kuivaimuri

Tyyppi: Wolff Starvac M/55

Yksiselitteiset EU-direktiivit

2006/42/EY (+2009/127/EY)

2004/108/EY

Sovelletut harmonisoidut standardit

EN 55014-1: 2006

EN 55014-2: 1997 + A1: 2001

EN 60335-1

EN 60335-2-69

EN 61000-3-2: 2006 + A2: 2009

EN 61000-3-3: 2008

EN 62233: 2008

Sovelletut kansalliset standardit

Vaihtaminen / Enz, 01.06.2010

Allekirjoittaneet toimivat liikejohdon puolesta ja sen valtuuttamina.

i.v. 

Dieter Hammel
Leiter

Entwicklung und Konstruktion

Uzin Utz AG

Dieselstrasse 19

71665 Vaihingen / Enz (Germany)

Tekniset tiedot

		Starvac M/55
Verkkojännite	V	220-240
Taajuus	Hz	50/60
Maks. teho	W	1380
Nimellisteho	W	1200
Säiliön tilavuus	l	54
Täyttömäärä neste	l	40
Ilmamäärä (maks.)	m ³ /h	140
Alipaine (maks.)	kPa (mbar)	22,0 (220)
Sähkötyökalujen liitäntäteho	W	100-2200
Poimusuodattimen pinta-ala	m ²	0,6
Kotelointiluokka	--	I
Imuletkuliitin (C-DN/C-ID)	mm	35
Pituus x leveys x korkeus	mm	580 x 380 x 870
Paino	kg	17,5
Ulkoilman lämpötila	°C	-10...+40
Suhteellinen ilmankosteus	%	30-90
Mitatut arvot EN 60335-2-69 mukaisesti		
Äänenpainetaso L _{pA}	dB(A)	67
Epävarmuus K _{pA}	dB(A)	1
Käsi-käsivarsi värinäarvo	m/s ²	<2,5
Epävarmuus K	m/s ²	0,2

Verkkokaapeli	H07BQ-F 3G 1,5 mm ²	
	Osa-nro	Johdon pituus
EUR	61004	7,5 m



Πριν χρησιμοποιήσετε τη συσκευή σας για πρώτη φορά, διαβάστε αυτές τις πρωτότυπες οδηγίες χρήσης, ενεργήστε σύμφωνα με αυτές και κρατήστε τις για μελλοντική χρήση ή για τον επόμενο ιδιοκτήτη.

- Πριν από την πρώτη χρήση διαβάστε οπωσδήποτε τις υποδείξεις ασφαλείας αρ. 61006!
- Η μη τήρηση των οδηγιών χρήσης, καθώς και των υποδείξεων ασφαλείας, μπορεί να προκαλέσει βλάβες στη συσκευή ή κινδύνους για τον χρήστη ή άλλα άτομα.
- Σε περίπτωση βλαβών κατά τη μεταφορά ειδοποιήστε αμέσως τον αντιπρόσωπό σας.

Πίνακας περιεχομένων

Προστασία περιβάλλοντος	EL - 1
Σύμβολα στο εγχειρίδιο οδηγιών	EL - 1
Χρήση σύμφωνα με τους κανονισμούς	EL - 2
Στοιχεία συσκευής	EL - 2
Σύμβολα στη συσκευή	EL - 2
Υποδείξεις ασφαλείας	EL - 2
Έναρξη λειτουργίας	EL - 3
Χειρισμός	EL - 5
Μεταφορά	EL - 6
Αποθήκευση	EL - 6
Φροντίδα και συντήρηση	EL - 6
Αντιμετώπιση βλαβών	EL - 9
Απόσυρση	EL - 10
Εγγύηση	EL - 10
Εξαρτήματα και ανταλλακτικά	EL - 10
Δήλωση συμμόρφωσης CE	EL - 11
Τεχνικά χαρακτηριστικά	EL - 12

Προστασία περιβάλλοντος



Τα υλικά συσκευασίας είναι ανακυκλώσιμα. Μην πετάτε τις συσκευασίες στα οικιακά απορρίμματα, αλλά σε ειδικό σύστημα επαναχρησιμοποίησης.



Οι παλιές συσκευές περιέχουν ανακυκλώσιμα υλικά, τα οποία θα πρέπει να μεταφέρονται σε σύστημα επαναχρησιμοποίησης. Οι μπαταρίες, τα λάδια και παρόμοια υλικά δεν επιτρέπεται να καταλήγουν στο περιβάλλον. Για το λόγο αυτόν η διάθεση παλιών συσκευών πρέπει να γίνεται σε κατάλληλα συστήματα συλλογής.

Σύμβολα στο εγχειρίδιο οδηγιών

Κίνδυνος

Για άμεσα επαπειλούμενο κίνδυνο, ο οποίος μπορεί να οδηγήσει σε σοβαρό τραυματισμό ή θάνατο.

Προειδοποίηση

Για ενδεχόμενη επικίνδυνη κατάσταση, η οποία μπορεί να οδηγήσει σε σοβαρό τραυματισμό ή θάνατο.

Προσοχή

Για ενδεχόμενη επικίνδυνη κατάσταση, η οποία μπορεί να οδηγήσει σε ελαφρό τραυματισμό ή υλικές βλάβες.

Χρήση σύμφωνα με τους κανονισμούς

- Αυτή η ηλεκτρική σκούπα προορίζεται για τον υγρό και τον ξηρό καθαρισμό επιφανειών δαπέδων και τοίχων.
- Η συσκευή ενδείκνυται για την αναρρόφηση ξηρής, μη εύφλεκτης, βλαβερής για την υγεία σκόνης σε μηχανές και συσκευές. Κατηγορία σκόνης επιπέδου M κατά EN 60 335-2-69. Περιορισμοί: Δεν επιτρέπεται η αναρρόφηση καρκινογόνων ουσιών, με την εξαίρεση της σκόνης ξύλου.
- Η συσκευή αυτή προορίζεται για επαγγελματική χρήση, π.χ. σε ξενοδοχεία, σχολεία, νοσοκομεία, εργοστάσια, καταστήματα, γραφεία και εταιρείες ενοικιάσεως.

Στοιχεία συσκευής

- 1 Ηλεκτρόδια
- 2 Εύκαμπτος σωλήνας αναρρόφησης
- 3 Έξοδος αέρα, αέρας εργασίας
- 4 Ασφάλιση της κεφαλής αναρρόφησης
- 5 Είσοδος αέρα, αέρας ψύξης κινητήρα
- 6 Κεφαλή αναρρόφησης
- 7 Δοχείο ρύπων
- 8 Τροχός
- 9 Έλασμα με τροχισκούς
- 10 Τροχίσκος οδήγησης
- 11 Μπεκ δαπέδου
- 12 Σωλήνας αναρρόφησης
- 13 Στόμιο αναρρόφησης
- 14 Περιστροφικός διακόπτης για διατομή ελαστικού σωλήνα αναρρόφησης
- 15 Άγκιστρο καλωδίου
- 16 Καπάκι φίλτρου
- 17 Λαβή μεταφοράς
- 18 Λαβή μεταφοράς
- 19 Διαβάθμιση διατομής ελαστικού σωλήνα αναρρόφησης
- 20 Γωνία σωλήνα
- 21 Ρυθμιστής στροφών για αναρροφητική ισχύ (ελάχ.-μέγ.)
- 22 Ενδεικτική λυχνία
- 23 Πρίζα
- 24 Αυτόματος καθαρισμός του φίλτρου

- 25 Κύριος διακόπτης
- 26 Επίπεδο πτυχωτό φίλτρο
- 27 Καθάρισμα φίλτρου
- 28 Στήριγμα για ακροφύσιο δαπέδου
- 29 Ελαστικός σωλήνας απορροφής
- 30 Στήριγμα για σωλήνα αναρρόφησης
- 31 Στήριγμα για ακροφύσιο αρμών
- 32 Καλώδιο τροφοδοσίας
- 33 Πινακίδα τύπου

Σύμβολα στη συσκευή



ΠΡΟΕΙΔΟΠΟΙΗΣΗ: Η συσκευή αυτή περιέχει σκόνη βλαβερή για την υγεία. Η εκκένωση και η συντήρηση,

συμπεριλαμβανομένης της αφαίρεσης της σακούλας σκόνης, πρέπει να εκτελούνται μόνο από ειδικούς, οι οποίοι χρησιμοποιούν κατάλληλο προσωπικό εξοπλισμό προστασίας. Να μην ενεργοποιηθεί, πριν εγκατασταθεί ολόκληρο το σύστημα φιλτραρίσματος και ελεγχθεί η λειτουργία ελέγχου παροχής όγκου.

	Επίπεδο πτυχωτό φίλτρο	
	Κωδ. παραγγελίας	60949
	Χάρτινη σακούλα φίλτρου	
	Κωδ. παραγγελίας	60948

Υπόδειξη: Μπορείτε να βρείτε τον αριθμό του ανταλλακτικού στο παράρτημα.

Υποδείξεις ασφαλείας

Κίνδυνος

- Εάν ο ανακυκλούμενος αέρας επιστρέφει στο χώρο, τότε πρέπει να υπάρχει επαρκές ποσοστό ανανέωσης αέρα L. Προκειμένου να τηρούνται οι απαραίτητες οριακές τιμές, η ογκομετρική παροχή επιστροφής επιτρέπεται να ανέρχεται το ανώτερο στο 50% της ογκομετρικής παροχής φρέσκου αέρα (όγκος χώρου $V_R \times$ ποσοστό ανανέωσης αέρα L_W). Χωρίς ιδιαίτερα μέτρα αερισμού ισχύει: $L_W = 1h^{-1}$.

- Χρήση της συσκευής και των υλικών, για τα οποία χρησιμοποιείται, συμπεριλαμβανομένης της ασφαλούς διάθεσης των αναρροφούμενων υλικών μόνον από εκπαιδευμένο προσωπικό.
- Η συσκευή αυτή περιέχει σκόνη βλαβερή για την υγεία. Οι εργασίες εκκένωσης και συντήρησης, συμπεριλαμβανομένης της απόσυρσης των κάδων συλλογής σκόνης, επιτρέπεται να γίνονται μόνο από εξειδικευμένο προσωπικό, το οποίο φοράει τον κατάλληλο προστατευτικό εξοπλισμό.
- Η συσκευή δεν επιτρέπεται να λειτουργεί χωρίς το πλήρες σύστημα φιλτραρίσματος.
- Λαμβάνετε υπόψη τους εφαρμοστέους κανόνες ασφαλείας για τα υπό επεξεργασία υλικά.

Έναρξη λειτουργίας

Η συσκευή επιτρέπει δύο είδη λειτουργίας

- 1 Λειτουργία βιομηχανικής σκούπας (πρίζα μη κατειλημμένη)
 - 2 Λειτουργία απομάκρυνσης σκόνης (πρίζα κατειλημμένη)
- ➔ Συνδέστε τον ελαστικό σωλήνα αναρρόφησης και τοποθετήστε το κατάλληλο για τον τρόπο λειτουργίας ακροφύσιο αναρρόφησης ή συνδέστε με το μηχάνημα που παράγει τη σκόνη.

⚠ Προειδοποίηση

Μην προβαίνετε σε αναρρόφηση χωρίς το στοιχείο φίλτρου, διότι διαφορετικά θα προκληθεί βλάβη στον κινητήρα αναρρόφησης και παρουσιάζεται έτσι κίνδυνος για την υγεία λόγω αυξημένης εκπομπής λεπτής σκόνης.

Κόρνα

Η κόρνα ηχεί όταν η ταχύτητα του αέρα μειώνεται κάτω από 20 m/s.

Υπόδειξη: Η κόρνα αντιδρά στην υποπίεση.

- ➔ Ρυθμίστε τον περιστρεφόμενο διακόπτη στη σωστή τιμή διατομής ελαστικού σωλήνα αναρρόφησης.

Αντιστατικό σύστημα

Οι γειωμένοι ρευματοδότες τροφοδοσίας διοχετεύουν τα ηλεκτροστατικά φορτία. Έτσι αποφεύγονται οι σπίθες και η υπερροή ρεύματος των αγωγίμων εξαρτημάτων (προαιρετικά).

Ξηρή αναρρόφηση

- Η συσκευή διαθέτει χάρτινη σακούλα φίλτρου με συρόμενο κλείστρο, κωδ. παραγγελίας 60948 (5 τεμάχια).

Υπόδειξη: Με αυτή τη συσκευή μπορούν να αναρροφηθούν όλα τα είδη σκόνης μέχρι την κατηγορία σκόνης M. Η χρήση σακούλας συλλογής σκόνης (για κωδ. παραγγελίας βλ. σύστημα φίλτρου) επιβάλλεται από τη νομοθεσία.

Υπόδειξη: Η συσκευή ενδείκνυται για βιομηχανική χρήση ως ηλεκτρική σκούπα αναρρόφησης, καθώς και ως κινητός απορροφητήρας σκόνης για την αναρρόφηση ξηρής, μη εύφλεκτης σκόνης με τιμές MAK από 0,1 mg/m³.

⚠ Προειδοποίηση

Κατά την αναρρόφηση δεν επιτρέπεται να απομακρύνεται ποτέ το επίπεδο πτυχωτό φίλτρο

- Κατά την αναρρόφηση λεπτής σκόνης μπορεί να χρησιμοποιείται επιπλέον μια χάρτινη σακούλα φίλτρου ή ένα φίλτρο μεμβράνης (ειδικό αξεσουάρ).

Τοποθέτηση της χάρτινης σακούλας φίλτρου

Εικόνα **A**

- ➔ Απασφαλίστε και αφαιρέστε την κεφαλή αναρρόφησης.
- ➔ Τοποθετήστε τη χάρτινη σακούλα του φίλτρου.
- ➔ Τοποθετήστε και ασφαλίστε και πάλι την κεφαλή αναρρόφησης.

Τοποθέτηση του φίλτρου μεμβράνης

⚠ Κίνδυνος

Κατά την αναρρόφηση βλαβερής σκόνης δεν πρέπει να χρησιμοποιείται το φίλτρο μεμβράνης.

Υπόδειξη: Κατά τη λειτουργία χωρίς χάρτινη σακούλα φίλτρου πρέπει να χρησιμοποιείται φίλτρο μεμβράνης, προκειμένου να προστατευτεί η κεφαλή αναρρόφησης.

Εικόνα 

- Απασφαλίστε και αφαιρέστε την κεφαλή αναρρόφησης.
- Τραβήξτε το φίλτρο μεμβράνης (ειδικός εξοπλισμός) πάνω από το στόμιο του δοχείου.
- Τοποθετήστε και ασφαλίστε και πάλι την κεφαλή αναρρόφησης.

Υγρή αναρρόφηση

Κίνδυνος

Κατά την υγρή αναρρόφηση δεν επιτρέπεται η αναρρόφηση σκόνης που είναι βλαβερή για την υγεία.

Εγκατάσταση πλαστικών χειλέων

Εικόνα 

- Αποσυναρμολογήστε τη λωρίδα βουρτσών.
- Τοποθετήστε τα λαστιχένια χείλη.

Υπόδειξη: Η ανάγλυφη πλευρά του λαστιχένιου χείλους πρέπει να είναι στραμμένη προς τα έξω.

Σφράγισμα σύνδεσης αναρρόφησης

Εικόνα 

- Εφαρμόστε τη μούφα σύνδεσης ακριβώς στην υποδοχή αναρρόφησης.
- Σπρώξτε τη μούφα σύνδεσης ως τον αναστολέα.
- Κλείστε καλά την υποδοχή αναρρόφησης με τη μούφα σύνδεσης με δεξιά στροφή.

Υπόδειξη: Η ακρίβεια εφαρμογής εξασφαλίζεται μέσω της σύνδεσης μπαγιονέτ.

Αφαιρέστε τη χάρτινη σακούλα φίλτρου

Εικόνα 

- Απασφαλίστε και αφαιρέστε την κεφαλή αναρρόφησης.
- Τραβήξτε προς τα πίσω και βγάλτε τη χάρτινη σακούλα φίλτρου.

- Τραβήξτε το συρόμενο κλείστρο προς τα πάνω και κλείστε στεγανά τη χάρτινη σακούλα φίλτρου κατά την αφαίρεση.
- Απορρίψτε τη μεταχειρισμένη χάρτινη σακούλα φίλτρου σε αδιαπέραστη από τη σκόνη κλειστή σακούλα, σύμφωνα με τη νομοθεσία.
- Τοποθετήστε και ασφαλίστε και πάλι την κεφαλή αναρρόφησης.
- Κατά την αναρρόφηση υγρών ακαθαρσιών πρέπει να αφαιρείται πάντοτε η χάρτινη σακούλα φίλτρου.

Αφαίρεση φίλτρου μεμβράνης

Εικόνα 

- Απασφαλίστε και αφαιρέστε την κεφαλή αναρρόφησης.
- Αφαιρέστε το φίλτρο μεμβράνης.
- Τοποθετήστε και ασφαλίστε και πάλι την κεφαλή αναρρόφησης.
- Κατά την αναρρόφηση υγρών ρύπων πρέπει να απομακρύνετε πάντα το φίλτρο μεμβράνης (ειδικός εξοπλισμός).

Εκκένωση βρώμικου νερού

Εικόνα 

- Αποστραγγίστε το ακάθαρτο νερό μέσω του εύκαμπτου σωλήνα απορροής.

Γενικά

Προειδοποίηση

Κατά την αναρρόφηση δεν επιτρέπεται να απομακρύνεται ποτέ το επίπεδο πιυχωτό φίλτρο

- Κατά την αναρρόφηση υγρών ακαθαρσιών με το ακροφύσιο επίπλων ή αρμών, ή όταν πρόκειται να αναρροφηθεί κυρίως νερό από το δοχείο, συνιστούμε την απενεργοποίηση της λειτουργίας "Αυτόματου καθαρισμού φίλτρου".
- Όταν σημειωθεί η μέγιστη στάθμη υγρών, η συσκευή απενεργοποιείται αυτόματα.
- Όταν πρόκειται για μη αγωγίμα υγρά (για παράδειγμα γαλάκτωμα τρυπανιών, λάδια και λίπη) δεν απενεργοποιείται η συσκευή όταν

γεμίσει το δοχείο. Η στάθμη πλήρωσης πρέπει να ελέγχεται διαρκώς και να γίνεται εγκαίρως εκκένωση του δοχείου.

- Μετά το πέρας της υγρής αναρρόφησης: Καθαρίστε το επίπεδο πτυχωτό φίλτρο με το σύστημα καθαρισμού φίλτρου. Καθαρίστε τα ηλεκτρόδια με μια βούρτσα. Καθαρίστε και στεγνώστε το δοχείο με ένα υγρό πανί.

Σύνδεσμος κλιπ

Εικόνα **Π**

Ο εύκαμπτος σωλήνας αναρρόφησης είναι εξοπλισμένος με σύστημα κουμπωτού συνδέσμου. Παρέχεται η δυνατότητα σύνδεσης όλων των εξαρτημάτων C-35/C-DN-35.

Χειρισμός

Ενεργοποίηση της μηχανής

- Συνδέστε το ρευματολήπτη στην πρίζα.
- Θέστε τη συσκευή σε λειτουργία από το γενικό διακόπτη.

Ρύθμιση αναρροφητικής ισχύος

- Ρυθμίστε την αναρροφητική ισχύ (ελάχ. - μέγ.) με τον περιστρεφόμενο ελεγκτή.

Εργασία με ηλεκτρικά εργαλεία

⚠ Κίνδυνος

Κίνδυνος τραυματισμού και βλάβης! Η πρίζα προορίζεται αποκλειστικά για την άμεση σύνδεση ηλεκτρικών εργαλείων στην ηλεκτρική σκούπα. Δεν επιτρέπεται καμία άλλη χρήση της πρίζας.

- Συνδέστε το φις του ηλεκτρικού εργαλείου με την ηλεκτρική σκούπα.
- Θέστε τη συσκευή σε λειτουργία από το γενικό διακόπτη.

Η ενδεικτική λυχνία ανάβει, η ηλεκτρική σκούπα βρίσκεται στην κατάσταση αναμονής.

Υπόδειξη: Η ηλεκτρική σκούπα ενεργοποιείται και απενεργοποιείται αυτόματα με το ηλεκτρικό εργαλείο.

Υπόδειξη: Η ηλεκτρική σκούπα ενεργοποιείται με καθυστέρηση 0,5 δευτερολέπτων και απενεργοποιείται με καθυστέρηση 15 δευτερολέπτων.

Υπόδειξη: Στοιχεία ισχύος σύνδεσης ηλεκτρικών εργαλείων, βλ. Τεχνικά χαρακτηριστικά.

Εικόνα **Π**

- Προσαρμόστε τη μούφα σύνδεσης στην υποδοχή του ηλεκτρικού εργαλείου.

Εικόνα **Π**

- Αφαιρέστε τη γωνία του ελαστικού σωλήνα αναρρόφησης.
- Συναρμολογήστε τη μούφα σύνδεσης στον ελαστικό σωλήνα αναρρόφησης.

Εικόνα **Κ**

- Συνδέστε τη μούφα σύνδεσης με το ηλεκτρικό εργαλείο.

Υπόδειξη: Οι διαφορετικές διατομές του ελαστικού σωλήνα αναρρόφησης είναι απαραίτητες, ώστε να είναι δυνατή η προσαρμογή στις διατομές υποδοχής των συσκευών επεξεργασίας

- Ρυθμίστε τον ελάχιστο ρυθμό ογκομετρικής παροχής στον περιστρεφόμενο διακόπτη ανάλογα με τη διανομή του ελαστικού σωλήνα αναρρόφησης.

Η κλίμακα δείχνει τη διατομή του ελαστικού σωλήνα αναρρόφησης.

Υπόδειξη: Για τη λειτουργία απομάκρυνσης σκόνης για κινητή λειτουργία (συσκευή επεξεργασίας εμβυσματωμένη στη σκούπα) πρέπει να γίνει ρύθμιση του ενσωματωμένου συστήματος παρακολούθησης σύμφωνα με τη συνδεδεμένη συσκευή επεξεργασίας (συσκευή παραγωγής σκόνης). Αυτό σημαίνει ότι σε περίπτωση που ο απαραίτητος όγκος ρεύματος για την αναρρόφηση πέσει κάτω από την τιμή 20 m/s πρέπει να ειδοποιηθεί ο χρήστης.

Υπόδειξη: Τα στοιχεία σχετικά με τον ελάχιστο όγκο ρεύματος σε εξάρτηση με την υποπίεση θα τα βρείτε στην πινακίδα τύπου της συσκευής.

Αυτόματος καθαρισμός του φίλτρου

Το μηχανήμα σας διαθέτει νέο σύστημα καθαρισμού του φίλτρου, ιδιαίτερα αποτελεσματικό για λεπτή σκόνη. Το επίπεδο πτυχωτό φίλτρο καθαρίζεται αυτόματα με ρεύμα αέρα (παλμικός ήχος) ανά 15 δευτερόλεπτα.

Υπόδειξη: Ο αυτόματος καθαρισμός φίλτρου είναι ενεργοποιημένος εξ εργοστασίου.

Υπόδειξη: Η απενεργοποίηση/ ενεργοποίηση του αυτόματου καθαρισμού φίλτρου είναι δυνατή μόνον όταν η συσκευή είναι ενεργοποιημένη.

- Απενεργοποίηση αυτόματου καθαρισμού του φίλτρου:
 - ➔ Ενεργοποιήστε το διακόπτη. Η ενδεικτική λυχνία του διακόπτη σβήνει.
- Ενεργοποίηση αυτόματου καθαρισμού του φίλτρου:
 - ➔ Πατήστε επανειλημμένα το διακόπτη. Η ενδεικτική λυχνία του διακόπτη ανάβει με πράσινο.

Απενεργοποίηση της μηχανής

- ➔ Απενεργοποιήστε τη συσκευή από το γενικό διακόπτη.
- ➔ Βγάλτε το ρευματολήπτη.

Έπειτα από κάθε λειτουργία

- ➔ Αδειάστε τον κάδο.
- ➔ Καθαρίστε τη συσκευή εσωτερικά και εξωτερικά με αναρρόφηση και σκούπισμα με ένα υγρό πανί.

Φύλαξη της συσκευής

Εικόνα **1**

- ➔ Φυλάξτε το σωλήνα αναρρόφησης και το καλώδιο τροφοδοσίας σύμφωνα με τις εικόνες.
- ➔ Τοποθετήστε τη συσκευή σε στεγνό χώρο και ασφαλίστε την ώστε να μην μπορεί να χρησιμοποιηθεί από αναρμόδια άτομα.

Μεταφορά

Προσοχή

Κίνδυνος τραυματισμού και βλάβης! Κατά τη μεταφορά λάβετε υπόψη το βάρος της συσκευής.

- ➔ Σφράγισμα σύνδεσης αναρρόφησης, βλ. υγρή αναρρόφηση.
- ➔ Βγάλτε το σωλήνα αναρρόφησης με το ακροφύσιο δαπέδου από το στήριγμα. Για να μεταφέρετε τη συσκευή, κρατήστε την από τη λαβή μεταφοράς και το σωλήνα αναρρόφησης, και όχι από τη λαβή ώθησης.
- ➔ Κατά τη μεταφορά με οχήματα, ασφαλίστε τη συσκευή έναντι ενδεχόμενης ολίσθησης και ανατροπής, σύμφωνα με τις εκάστοτε ισχύουσες κατευθυντήριες οδηγίες.

Αποθήκευση

Προσοχή

Κίνδυνος τραυματισμού και βλάβης! Κατά την αποθήκευση λάβετε υπόψη το βάρος της συσκευής.

Η συσκευή αυτή μπορεί να αποθηκεύεται μόνο σε εσωτερικούς χώρους.

Φροντίδα και συντήρηση

⚠ Κίνδυνος

Πριν από όλες τις εργασίες στη συσκευή, απενεργοποιήστε τη συσκευή και τραβήξτε το φως από την πρίζα.

Οι μηχανές ελέγχου σκόνης είναι συστήματα ασφαλείας για την πρόληψη ή αποφυγή κινδύνων υπό την έννοια του BGV A1.

- Για να γίνει συντήρηση της συσκευής από το χρήστη, η συσκευή πρέπει να αποσυναρμολογηθεί, να καθαριστεί και να συντηρηθεί, εφόσον αυτό είναι δυνατό να γίνει, χωρίς να προκληθεί κατά τη συντήρηση κίνδυνος για το προσωπικό συντήρησης και για άλλα άτομα. Πριν από την αποσυναρμολόγηση πρέπει να ληφθούν τα κατάλληλα μέτρα προστασίας που περιλαμβάνουν και απολύμανση. Πρέπει να ληφθούν

κατάλληλα μέτρα πρόληψης για εξαιρισμό με φιλτράρισμα στο χώρο όπου αποσυαρμολογείται η συσκευή, να γίνει καθαρισμός των επιφανειών συντήρησης και να υπάρχει κατάλληλη προστασία του προσωπικού.

- Το εξωτερικό της συσκευής θα πρέπει να καθαριστεί από τοξικές ουσίες με αναρρόφηση σκόνης και να σκουπιστεί καλά, ή να γίνει επεξεργασία του με στεγανοποιητικό μέσο, πριν απομακρυνθεί από την επικίνδυνη περιοχή. Όλα τα εξαρτήματα της συσκευής πρέπει να θεωρούνται ακάθαρτα, όταν απομακρύνονται από την επικίνδυνη περιοχή. Να λαμβάνονται τα κατάλληλα μέτρα για να μην διαφύγει η σκόνη.
- Κατά την εκτέλεση των εργασιών συντήρησης και επισκευής πρέπει να πεταχτούν όλα τα ακάθαρτα αντικείμενα που δεν καθαρίστηκαν ικανοποιητικά. Παρόμοια αντικείμενα πρέπει να απορρίπτονται σε αδιαπέραστες από την υγρασία σακούλες, σύμφωνα με τους ισχύοντες κανονισμούς για τη διάθεση παρόμοιων απορριμμάτων.
- Κατά τη μεταφορά και τη συντήρηση της συσκευής, το στόμιο αναρρόφησης πρέπει να σφραγίζεται με τη μούφα σύνδεσης.

⚠ Προειδοποίηση

Τα συστήματα ασφαλείας για την πρόληψη κινδύνων πρέπει να συντηρούνται τακτικά. Αυτό σημαίνει ότι πρέπει να ελέγχονται από τον κατασκευαστή ή από αρμόδιο άτομο σχετικά με την ασφαλή και άψογη λειτουργία τους τουλάχιστον μία φορά το χρόνο. Θα πρέπει να ελέγχεται π.χ. η στεγανότητα της συσκευής, ενδεχόμενη φθορά του φίλτρου, η λειτουργία των διατάξεων ελέγχου.

Προσοχή

Κίνδυνος βλάβης! Μην χρησιμοποιείτε για τον καθαρισμό σιλικονούχα μέσα περιποίησης.

- Μπορείτε να εκτελείτε μόνοι σας εύκολες εργασίες συντήρησης και φροντίδας.
- Η επιφάνεια της συσκευής και η εσωτερική πλευρά του κάδου πρέπει να καθαρίζονται τακτικά με βρεγμένο πανί.

⚠ Κίνδυνος

Κίνδυνος από σκόνη βλαβερή για την υγεία. Κατά τις εργασίες συντήρησης (π.χ. αλλαγή φίλτρου) φοράτε αναπνευστική μάσκα P2 ή ανώτερης κατηγορίας και ρουχισμό μιας χρήσεως.

Αντικατάσταση του επιπέδου πτυχωτού φίλτρου

- Ανοίξτε το κάλυμμα του φίλτρου.
- Αφαιρέστε το επίπεδο πτυχωτό φίλτρο.
- Απορρίψτε το μεταχειρισμένο επίπεδο πτυχωτό φίλτρο σε αδιαπέραστη από τη σκόνη κλειστή σακούλα, σύμφωνα με τους νομικούς κανονισμούς.
- Απομακρύνετε τους ρύπους από την πλευρά του καθαρού αέρα.
- Τοποθετήστε το καινούριο επίπεδο πτυχωτό φίλτρο.
- Κλείστε το κάλυμμα του φίλτρου. Θα ακούσετε τον ήχο ασφάλισης.

Αντικατάσταση χάρτινης σακούλας φίλτρου

Σφράγισμα σύνδεσης αναρρόφησης

Εικόνα **D**

- Σφράγισμα σύνδεσης αναρρόφησης, βλ. υγρή αναρρόφηση.

Αντικατάσταση χάρτινης σακούλας φίλτρου

Εικόνα **E**

- Απασφαλίστε και αφαιρέστε την κεφαλή αναρρόφησης.
- Τραβήξτε προς τα πίσω και βγάλτε τη χάρτινη σακούλα φίλτρου.
- Τραβήξτε το συρόμενο κλείστρο προς τα πάνω και κλείστε στεγανά τη χάρτινη σακούλα φίλτρου κατά την αφαίρεση.
- Απορρίψτε τη μεταχειρισμένη χάρτινη σακούλα φίλτρου σε αδιαπέραστη από τη σκόνη κλειστή σακούλα, σύμφωνα με τη νομοθεσία.
- Τοποθετήστε μια νέα χάρτινη σακούλα φίλτρου.
- Τοποθετήστε και ασφαλίστε και πάλι την κεφαλή αναρρόφησης.

Αντικατάσταση του φίλτρου μεμβράνης

Εικόνα 

- ➔ Απασφαλίστε και αφαιρέστε την κεφαλή αναρρόφησης.
- ➔ Αφαιρέστε το φίλτρο μεμβράνης.
- ➔ Τραβήξτε το νέο φίλτρο μεμβράνης πάνω από το στόμιο του δοχείου.
- ➔ Τοποθετήστε και ασφαλίστε και πάλι την κεφαλή αναρρόφησης.

Καθαρισμός των ηλεκτροδίων

- ➔ Απασφαλίστε και αφαιρέστε την κεφαλή αναρρόφησης.
- ➔ Καθαρίστε τα ηλεκτρόδια με μια βούρτσα.
- ➔ Τοποθετήστε και ασφαλίστε και πάλι την κεφαλή αναρρόφησης.

Αντιμετώπιση βλαβών

Κίνδυνος

Πριν από όλες τις εργασίες στη συσκευή, απενεργοποιήστε τη συσκευή και τραβήξτε το φως από την πρίζα.

Υπόδειξη: Σε περίπτωση που εμφανιστεί κάποια βλάβη (π.χ. διάρρηξη φίλτρου), πρέπει να απενεργοποιηθεί αμέσως η συσκευή. Η βλάβη πρέπει να αντιμετωπιστεί πριν ενεργοποιηθεί ξανά η συσκευή.

Η τουρμπίνα αναρρόφησης δεν λειτουργεί

- ➔ Ελέγξτε το καλώδιο, το βύσμα, την ασφάλεια, την πρίζα και τα ηλεκτρόδια.
- ➔ Θέστε τη συσκευή σε λειτουργία.

Η τουρμπίνα απενεργοποιείται

- ➔ Αδειάστε τον κάδο.

Η τουρμπίνα αναρρόφησης δεν ενεργοποιείται μετά το άδειασμα του κάδου

- ➔ Απενεργοποιήστε τη συσκευή, περιμένετε 5 δευτερόλεπτα και ενεργοποιήστε την ξανά έπειτα από 5 δευτερόλεπτα.
- ➔ Καθαρίστε τα ηλεκτρόδια και τον ενδιάμεσο χώρο των ηλεκτροδίων με μια βούρτσα.

Η αναρροφητική ισχύς μειώνεται

- ➔ Απομακρύνετε τις εμπλοκές του ακροφυσίου αναρρόφησης, του σωλήνα αναρρόφησης, του ελαστικού σωλήνα αναρρόφησης ή του επίπεδου πτυχωτού φίλτρου
- ➔ Αντικαταστήστε τη γεμάτη χάρτινη σακούλα φίλτρου.
- ➔ Ασφαλίστε καλά το κάλυμμα φίλτρου.
- ➔ Καθαρίστε με τρεχούμενο νερό και/ή αντικαταστήστε το φίλτρο μεμβράνης (ειδικό αξεσουάρ).
- ➔ Αντικαταστήστε το επίπεδο πτυχωτό φίλτρο.
- ➔ Ελέγξτε τον ελαστικό σωλήνα απορροής για τυχόν διαρροές.

Διαρροή σκόνης κατά την αναρρόφηση

- ➔ Ελέγξτε εάν έγινε σωστή τοποθέτηση του επίπεδου πτυχωτού φίλτρου.
- ➔ Αντικαταστήστε το επίπεδο πτυχωτό φίλτρο.

Ο αυτοματισμός απενεργοποίησης (υγρή αναρρόφηση) δεν ενεργοποιείται

- ➔ Καθαρίστε τα ηλεκτρόδια και τον ενδιάμεσο χώρο των ηλεκτροδίων με μια βούρτσα.
- ➔ Ελέγχετε συνεχώς τη στάθμη πλήρωσης σε υγρό που δεν είναι ηλεκτρικά αγώγιμο.

Ηχεί η κόρνα

- Ρυθμίστε τον περιστρεφόμενο διακόπτη στη σωστή τιμή διατομής ελαστικού σωλήνα αναρρόφησης.
- Σε περίπτωση που γεμίσει η χάρτινη σακούλα φίλτρου και σημειωθεί υποβιβασμός του ελάχιστου όγκου ρεύματος, η σακούλα φίλτρου πρέπει να αντικατασταθεί.

Ο αυτόματος καθαρισμός του φίλτρου δεν λειτουργεί

- Ο ελαστικός σωλήνας αναρρόφησης δεν είναι συνδεδεμένος.

Ο αυτόματος καθαρισμός φίλτρου δεν απενεργοποιείται

- Ειδοποιήστε την υπηρεσία εξυπηρέτησης πελατών.

Ο αυτόματος καθαρισμός φίλτρου δεν ενεργοποιείται

- Ειδοποιήστε την υπηρεσία εξυπηρέτησης πελατών.

Απόσυρση

Η συσκευή πρέπει να απορρίπτεται σύμφωνα με τους νομικούς κανονισμούς όταν λήξει η διάρκεια ζωής της.

Εγγύηση

Σε κάθε χώρα ισχύουν οι όροι εγγύησης που εκδόθηκαν από την αρμόδια εταιρία μας προώθησης πωλήσεων. Αναλαμβάνουμε τη δωρεάν αποκατάσταση οποιασδήποτε βλάβης στη συσκευή σας, εφόσον οφείλεται σε αστοχία υλικού ή κατασκευαστικό σφάλμα, εντός της προθεσμίας που ορίζεται στην εγγύηση. Σε περίπτωση που επιθυμείτε να κάνετε χρήση της εγγύησης, παρακαλούμε απευθυνθείτε με την απόδειξη αγοράς στο κατάστημα από το οποίο προμηθευτήκατε τη συσκευή ή στην πλησιέστερη εξουσιοδοτημένη υπηρεσία τεχνικής εξυπηρέτησης πελατών μας.

Εξαρτήματα και ανταλλακτικά

- Επιτρέπεται να χρησιμοποιούνται μόνο εξαρτήματα και ανταλλακτικά, τα οποία έχουν την έγκριση του κατασκευαστή. Τα γνήσια αξεσουάρ και ανταλλακτικά παρέχουν την εγγύηση της ασφαλούς και άψογης λειτουργίας της μηχανής.
- Μία επιλογή των ανταλλακτικών που χρειάζονται συχνότερα θα βρείτε στο τέλος των οδηγιών χρήσης.

Δήλωση συμμόρφωσης CE

Δια της παρούσης δηλώνουμε ότι το μηχάνημα που χαρακτηρίζεται παρακάτω, με βάση τη σχεδίαση και την κατασκευή του, υπό τη μορφή που διατίθεται στην αγορά, πληροί στις σχετικές βασικές απαιτήσεις ασφαλείας και υγιεινής των οδηγιών της ΕΚ. Η παρούσα δήλωση παύει να ισχύει σε περίπτωση τροποποιήσεων του μηχανήματος χωρίς προηγούμενη συνεννόηση μαζί μας.

Προϊόν: Ηλεκτρική σκούπα υγρής και ξηρής αναρρόφησης

Τύπος: Wolff Starvac M/55

Σχετικές οδηγίες των Ε.Κ.

2006/42/ΕΚ (+2009/127/ΕΚ)

2004/108/ΕΚ

Εφαρμοσθέντα εναρμονισμένα

πρότυπα

EN 55014-1: 2006

EN 55014-2: 1997 + A1: 2001

EN 60335-1

EN 60335-2-69

EN 61000-3-2: 2006 + A2: 2009

EN 61000-3-3: 2008

EN 62233: 2008

Εφαρμοσθέντα εθνικά πρότυπα

Vaihingen / Enz, 01.06.2010

Οι υπογράφωντες ενεργούν με εντολή και κατόπιν εξουσιοδότησης της Γενικής Διεύθυνσης.

i.v. 

Dieter Hammel
Leiter

Entwicklung und Konstruktion

Uzin Utz AG

Dieselstrasse 19

71665 Vaihingen / Enz (Germany)

Τεχνικά χαρακτηριστικά

		Starvac M/55
Τάση ηλεκτρικού δικτύου	V	220-240
Συχνότητα	Hz	50/60
Μέγ. ισχύς	W	1380
Ονομαστική ισχύς	W	1200
Χωρητικότητα κάδου	l	54
Ποσότητα πλήρωσης υγρού	l	40
Ποσότητα αέρα (μέγ.)	m ³ /h	140
Υποπίεση (μέγ.)	kPa (mbar)	22,0 (220)
Τιμή ισχύος σύνδεσης των ηλεκτρικών εργαλείων	W	100-2200
Εμβαδόν επίπεδου πτυχωτού φίλτρου	m ²	0,6
Κατηγορία προστασίας	--	I
Σύνδεση ελαστικού σωλήνα αναρρόφησης (C-DN/C-ID)	mm	35
Μήκος x Πλάτος x Ύψος	mm	580 x 380 x 870
Βάρος	kg	17,5
Θερμοκρασία περιβάλλοντος	°C	-10...+40
Σχετική ατμοσφαιρική υγρασία	%	30-90
Μετρούμενες τιμές κατά EN 60335-2-69		
Επιτρεπόμενη στάθμη ηχητικής ισχύος L _{ρA}	dB(A)	67
Αβεβαιότητα K _{ρA}	dB(A)	1
Κραδασμοί στο χέρι/στο βραχίονα	m/s ²	<2,5
Αβεβαιότητα K	m/s ²	0,2

Καλώδιο τροφοδοσίας δικτύου	H07BQ-F 3G 1,5 mm ²	
	Αριθ. ανταλλ.	Μήκος καλωδίου
EUR	61004	7,5 m



Cihazın ilk kullanımından önce bu orijinal kullanma kılavuzunu

okuyun, bu kılavuza göre davranın ve daha sonra kullanım veya cihazın sonraki sahiplerine vermek için bu kılavuzu saklayın.

- İlk kullanımdan önce, 61006 numaralı güvenlik uyarılarını mutlaka okuyun!
- Kullanım kılavuzunun ve emniyet uyarılarının dikkate alınmaması halinde cihazda hasar, kullanıcıda ve diğer kişilerde tehlike oluşabilir.
- Nakliye hasarlarını hemen yetkili satıcıya bildirin.

İçindekiler

Çevre koruma	TR - 1
Kullanım kılavuzundaki semboller	TR - 1
Kurallara uygun kullanım	TR - 1
Cihaz elemanları	TR - 2
Cihazdaki semboller	TR - 2
Güvenlik uyarıları	TR - 2
İşletime alma	TR - 2
Kullanımı	TR - 4
Taşıma	TR - 5
Depolama	TR - 5
Koruma ve Bakım	TR - 5
Arızalarda yardım	TR - 6
İmha edilmesi	TR - 7
Garanti	TR - 7
Aksesuarlar ve yedek parçalar	TR - 7
CE Beyanı	TR - 8
Teknik Bilgiler	TR - 9

Çevre koruma



Ambalaj malzemeleri geri dönüştürülebilir. Ambalaj malzemelerini evinizin çöpüne atmak yerine lütfen tekrar kullanılabilirleri yerlere gönderin.



Eski cihazlarda, yeniden değerlendirme işlemine tabi tutulması gereken değerli geri dönüşüm malzemeleri bulunmaktadır. Aküler, yağ ve benzeri maddeler doğaya ulaşmamalıdır. Bu nedenle eski cihazları lütfen öngörülen toplama sistemleri aracılığıyla imha edin.

Kullanım kılavuzundaki semboller

⚠ Tehlike

Ağır bedensel yaralanmalar ya da ölüme neden olan direkt bir tehlike için.

⚠ Uyarı

Ağır bedensel yaralanmalar ya da ölüme neden olabilecek olası tehlikeli bir durum için.

Dikkat

Hafif bedensel yaralanmalar ya da maddi hasarlara neden olabilecek olası tehlikeli bir durum için.

Kurallara uygun kullanım

- Bu süpürge, zemin ve duvar yüzeylerinin ıslak ve kuru temizlenmesi için belirlenmiştir.
- Bu cihaz, sadece makine ve cihazlardaki kuru, yanmayan ve sağlığa zararlı tozların (TEN 60 335-2-69'a göre toz sınıfı M) emilmesi için uygundur. Sınırlama: Kanserojen maddeler, ağaç tozu hariç, bu cihazla emilmemelidir.
- Bu cihaz, Örn; oteller, okullar, hastaneler, fabrikalar, mağazalar, bürolar ve kiralık mağazalarda mesleki kullanım için uygundur.

Cihaz elemanları

- 1 Elektrotlar
- 2 Emme hortumu
- 3 Hava çıkışı, çalışma havası
- 4 Süpürge kafasının kilidi
- 5 Hava girişi, motor soğutma havası
- 6 Emme başlığı
- 7 Zbiornik na zanieczyszczenia
- 8 Tekerlek lastiği
- 9 Manevra tekerleği kolu
- 10 Yönlendirme makarası
- 11 Taban memesi
- 12 Vakum borusu
- 13 Emme ağız
- 14 Süpürge hortumu kesiti döner şalteri
- 15 Kablo kancası
- 16 Filtre kapağı
- 17 Taşıma kolu
- 18 İtme yayı
- 19 Süpürme hortumu kesitinin cetveli
- 20 Manifold
- 21 Süpürme gücü döner ayar düğmesi (min-maks)
- 22 Kontrol lambası
- 23 Priz
- 24 Otomatik filtre temizleme
- 25 Ana şalter
- 26 Yatık filtre
- 27 Filtre temizliği
- 28 Zemin memesi tutucusu
- 29 Tahliye hortumu
- 30 Süpürme boruları tutucusu
- 31 Derz memesi tutucusu
- 32 Elektrik kablosu
- 33 Tip levhası

Cihazdaki semboller



UYARI: Bu cihazda sağlığa zararlı tozlar mevcuttur. Toz torbasının çıkartılması dahil boşaltma ve bakım işlemleri

sadece uygun koruyucu donanım kullanan uzman kişiler tarafından yürütülmelidir. Komple filtre sistemi takılana ve hacim akışı kontrolünün çalışması kontrol edilene kadar çalıştırmayın.

	Yatık filtre	
	Sipariş No.	60949
	Kağıt filtre torbası	
	Sipariş No.	60948

Not: Yedek parça numaraları ekte bulunmaktadır.

Güvenlik uyarıları

⚠ Tehlike

- Eğer artık hava odaya geri iletiliyorsa odada yeterli düzeyde bir hava değiştirme oranı L mevcut olmalıdır. Sınır değerlerine uyabilmek için; geri verilen hava akımı azami, temiz hava akımının % 50 'si olması (oda hacmi V_R x hava değişim oranı L_W) gereklidir. Herhangi bir havalandırma önlemi olmaması halinde geçerli olan koşul: $L_W=1h^{-1}$.
- Toplanan materyalin güvenli şekilde tasfiye edilmesi yöntemi dahil olmak üzere, cihaz ve cihaz için kullanılmasa gereken maddeler sadece eğitimli personel tarafından kullanılmalıdır.
- Bu cihazda sağlığa zararlı toz mevcuttur. Boşaltım ve bakım işlemleri, toz birikim alanlarının da dahil olduğu alanlar, sadece yetkili personel tarafından uygun kıyafetle yapılması gereklidir.
- Cihazı komple filtre sistemi olmadan kullanmayın.
- İşleme tâbi tutulacak materyallerle ilgili uygulanabilen güvenlik düzenlemelerine uyulmalıdır.

İşletime alma

Cihaz 2 çalışma şekline olanak sağlar:

- 1 Sanayi tipi toz emme modu (priz dolu değil)
 - 2 Toz boşaltma modu (priz dolu)
- Vakum hortumunu bağlayın ve çalışma türüne bağlı olarak hortuma emme memesini takın ya da tozu oluşturan cihaza hortumu bağlayın.

⚠ Uyarı

Filtre parçası olmadan toz emilmemelidir, çünkü aksi halde emme motoru zarar görebilir ve daha fazla toz çıkmasından dolayı sağlık açısından tehlike söz konusu olabilir

Korna

Hava hızının 20 m/s altına inmesi durumunda korna öter.

Not: Korna, alçak basınca tepki verir.

→ Ayar düğmesini doğru vakum hortumu kesitine ayarlayın.

Anti statik sistem

Topraklanmış bağlantı ağız ile statik yüklenmeler boşaltılır. Bu sayede, elektrik ileten aksesuarlar (opsiyon) kıvılcım oluşumu ve akım darbeleri önlenir.

Kuru emme

– Cihaz, kilitli iticiye sahip bir kağıt filtre torbası ile donatılmıştır, Sipariş No. 60948 (5 adet).

Not:Bu cihaz ile M toz sınıfına kadar her tür toz emilebilir. Bir toz toplama torbasının kullanılması (Sipariş No. için Bkz. "Filtre sistemleri) yasal olarak zorunludur.

Not:Cihaz, 0,1 mg/m³'ten daha büyük MAK değerlerine sahip kuru, yanıcı olmayan tozların süpürülmesi için sanayi tipi toz süpürgesi olarak süpürme için ve yeri değiştirilen çalışma için toz boşaltıcı olarak uygundur.

⚠ Uyarı

Emme sırasında yassı katlama filtresi kesinlikle çıkartılmamalıdır.

– İnce tozun emilmesi sırasında, ek olarak bir kağıt filtre torbası ya da bir diyafram filtresi (özel aksesuar) kullanılmalıdır.

Kağıt filtre torbasının takılması

Şekil A

- Emme kafasının kilidini açın ve kafayı çıkartın.
- Kağıt filtre torbasını takın.
- Emme kafasını yerleştirin ve kilitleyin.

Diyafram filtresinin takılması

⚠ Tehlike

Sağlığa zararlı tozların süpürülmesi sırasında diyafram filtresi kullanılmamalıdır.

Not: Kağıt filtre torbası olmadan çalışırken, süpürme kafasını korumak için bir diyafram filtresi kullanılmalıdır.

Şekil B

- Emme kafasının kilidini açın ve kafayı çıkartın.
- Diyafram filtresini (özel aksesuar) hazne kenarının üzerinden çekin.
- Emme kafasını yerleştirin ve kilitleyin.

Islak temizlik

⚠ Tehlike

Sulu emme sırasında sağlığa zararlı tozlar toplanmamalıdır.

Lastik dudakların takılması

Şekil C

- Fırça şeridini sökün.
- Lastik dudakları takın.

Not: Lastik dudakların şekil verilmiş tarafı dışarıyı göstermelidir.

Süpürme bağlantısının kapatılması

Şekil D

- Bağlantı muylusunu tam uyacak şekilde vakum bağlantısına yerleştirin.
- Bağlantı muylusunu tahdide kadar içeri itin.
- Bağlantı muylusuyla birlikte vakum bağlantısını sağa döndürerek kilitleyin.

Not: Tam olarak uyması, "Bayonet bağlantısı" ile sağlanır.

Kağıt filtre poşetinin çıkartılması

Şekil E

- Emme kafasının kilidini açın ve kafayı çıkartın.
- Boşaltma torbasını geriye doğru dışarı çekin.
- Kapak sürgüsünü yukarı çekin ve dışarı alırken kağıt filtre torbasını sızdırmaz şekilde kapatın.
- Kullanılmış kağıt filtre torbasını toz sızdırmayan bir torba içerisinde, yasal kurallara göre tasfiye edin.
- Emme kafasını yerleştirin ve kilitleyin.
- Islak kirin emilmesi sırasında, kağıt filtre torbası her zaman çıkartılmalıdır.

Diyafram filtresinin çıkartılması

Şekil 13

- Emme kafasının kilidini açın ve kafayı çıkartın.
- Diyafram filtresini çıkartın.
- Emme kafasını yerleştirin ve kilitleyin.
- Islak kirin emilmesi sırasında, diyafram filtresi (özel aksesuar) her zaman çıkartılmalıdır.

Pis suyun boşaltılması

Şekil 14

- Pis suyu, tahliye hortumuyla boşaltın.

Genel

⚠ Uyarı

Emme sırasında yassı katlama filtresi kesinlikle çıkartılmamalıdır.

- Islak kirin minder ya da ek memesi ile emilmesi sırasında ya da bir haznedeki ağırlıklı olarak su emilirken, "Otomatik filtre temizleme" fonksiyonunun kapatılması önerilir.
- Maksimum sıvı seviyesine ulaşılması durumunda cihaz otomatik olarak kapatılır.
- **İletken olmayan sıvılarda (Örn; matkap emülsiyonları, yağlar ve gresler), hazne doluyken cihaz kapatılmaz. Doluluk seviyesi sürekli olarak kontrol edilmeli ve hazne zamanında boşaltılmalıdır.**
- Sulu süpürmenin tamamlanmasından sonra: Yassı katlama filtresini filtre temizleme düzeneğiyle temizleyin. Elektrotları bir fırçayla temizleyin. Hazneyi nemli bir bezle temizleyin ve kurutun.

Klips bağlantısı

Şekil 15

Emme hortumu, bir klips sistemi ile donatılmıştır. Tüm C-35/C-DN-35 aksesuar parçaları bağlanabilir.

Kullanımı

Cihazı açın

- Şebeke fişini takın.
- Cihazı ana şalterden açın.

Emme gücünün ayarlanması

- Emme gücünü (min-max) döner ayar düğmesinden ayarlayın.

Elektrikli aletlerle çalışma

⚠ Tehlike

Yaralanma ve hasar tehlikesi! Priz, sadece elektrikli aletlerin süpürgeye doğrudan bağlanması için düzenlenmiştir. Prizin başka türlü kullanılmasına izin verilmez.

- Elektrikli aletin elektrik fişini emiciye takın.
- Cihazı ana şalterden açın.

Kontrol lambası yanıyor, süpürge bekleme modunda.

Not: Süpürme otomatik olarak elektrikli aletle açılır ve kapatılır.

Not: Süpürge, 0i5 saniyeye kadar bir çalışma gecikmesine ve 1,5 saniyeye kadar bir çalışmaya devam etme süresine sahiptir.

Not: Elektrikli aletlerin güç bağlantı değeri için Bkz. Teknik Bilgiler.

Şekil 16

- Bağlantı manşonunu elektrikli aletin bağlantısına adapte edin.

Şekil 17

- Manifoldu emme hortumundan çıkartın.
- Bağlantı manşonunu emme hortumuna takın.

Şekil 18

- Bağlantı manşonunu elektrikli alete bağlayın.

Not: İşleme cihazlarının bağlantı kesitlerine adaptasyona olanak sağlamak için, çeşitli vakum hortumu kesitleri gereklidir.

- Döner şalterden süpürme hortumu kesitinin minimum hacim akışını ayarlayın.

Cetvel, vakum hortumu kesitini gösterir.

Not:Yer deęiřtirmeli alıřma iin toz bořaltmalı alıřma iin (iřleme cihazı emiciye takılmıř), takılmıř olan denetim, baęlı bulunan iřleme cihazına (toz üretici) uyarlanmalıdır. Bu, emme iin gerekli minimum hacim akıřının 20 m/s altına inmesi durumunda, kullanıcının uyarılması gerektięi anlamına gelir.

Not: Alak basına baęlı olarak minimum hacim akıřı bilgileri, tip etiketinde bulunmaktadır.

Otomatik filtre temizleme

Cihaz, özellikle ince tozlarda etkili olan yeni bir filtre temizleme sistemine sahiptir. Bu sırada, yassı katlama filtresi her 15 saniyede bir hava darbesi ile otomatik olarak temizlenir (titreřimli ses).

Not: Otomatik filtre temizlięi fabrika aılmıřtır.

Not: Otomatik filtre temizlięinin kapatılması/aılması sadece cihaz alıřırken mümkündür.

- Otomatik filtre temizlemenin kapatılması:
- řaltere basın. řalterdeki kontrol lambası sner.
- Otomatik filtre temizlemenin aılması:
- řaltere tekrar basın. řalterdeki kontrol lambası yeřil olarak yanar.

Cihazın kapatılması

- Cihazı ana řalterden kapatın.
- řebeke fiřini prizden ekiniz.

Her alıřmadan sonra

- Kabı bořaltın.
- Cihazın dıřını ve iini tozunu alarak ve silerek nemli bir bezle temizleyin.

Cihazın saklanması

řekil 14

- Vakum hortumu ve elektrik kablosunu řekle uygun olarak saklayın.
- Cihazı kuru bir odada muhafaza edin ve yetkisiz kullanıma karřı emniyete alın.

Tařıma

Dikkat

Yaralanma ve hasar tehlikesi! Tařıma sırasında cihazın aęırlılıęına dikkat edin.

- Sprme baęlantısının kapatılması, bkz. sulu sprme.
- Sprme borusunu taban memesiyle birlikte tutucudan alın. Tařımak iin, cihazı tařıma kolundan ve sprme borusundan tutun, itme kolundan ekmeyin.
- Aralarda tařıma sırasında, cihazı geerli ynetmeliklere gre kaymaya ve devrilmeye karřı emniyete alın.

Depolama

Dikkat

Yaralanma ve hasar tehlikesi! Depolama sırasında cihazın aęırlılıęına dikkat edin.

Bu cihaz sadece i mekanlarda depolanmalıdır.

Koruma ve Bakım

▲ Tehlike

Cihazdaki tm alıřmalardan nce cihazı kapatın ve elektrik fiřini ekin.

Toz alan makineler BGV A1 kanunu erevesinde tehlikenden korunma ve onları bertaraf etmek iin kullanılan emniyet niteleridir.

- Kullanıcı tarafından bakım uygulanması iin, bakım personeli ve dięer kiřilere ynelik bir tehlike oluřmadıęı srece cihaz sklmeli, temizlenmeli ve cihaza bakım uygulanmalıdır. Uygun dikkat nlemlerine, skmeden nce zehri arıtmak da dahildir. Cihazın skldę yerde lokal filtreli havalandırma, bakım alanının temizlięi ve personel gerekli koruması ile nlemler alın.
- Cihazın dıřı sprme iřleminden sonra zehirden arıtılmalı ve silinerek temizlenmeli veya tehlikeli blgeden uzaklařana kadar sızdırmaz hale getirilmelidir. Tehlikeli blgeden uzaklařtırılmıř her cihazın kirli olduęundan yola ıkılmalıdır. Toz

dağılımını önlemek için uygun önlemler alınmalıdır.

- Bakım ve onarım çalışmalarında tatmin edecek derecede temizlenemeyen her nesne atılmalıdır. Bu nesnelere sızdırmayan torbalar içinde geçerli olan kanunların bu çöplerin nasıl yok edileceğine dair belirtileri dahilinde yok edilmelidir.
- Cihazın nakliye ve bakımından emme aralığını bağlantı parçası ile kapatmayın.

⚠ Uyarı

Tehlike önlemeye yarayan güvenlik tertibatları muntazam aralıklarla bakımdan geçirilmelidir. Bu, en az senede bir kez üretici veya yetkili ve eğitilmiş bir kişi tarafından teknik güvenlik açısından kusursuz çalıcma durumunun kontrol edilmesi anlamına gelir; Örn; cihazın sızdırmazlığı, filtrenin hasar durumu, kontrol tertibatının fonksiyonu kontrol edilmelidir.

Dikkat

Hasar tehlikesi! Temizlik için silikon içeren temizlik maddeleri kullanmayın.

- Basit bakım ve muhafaza çalışmalarını kendiniz yapabilirsiniz.
- Cihazın yüzeyi ve kabın iç tarafları muntazam aralıklarla nemli bir bezle silinmelidir.

⚠ Tehlike

Sağlığa zararlı toz nedeniyle tehlike. Bakım çalışmaları (Örn; filtre değişimi) sırasında, P2 ya da daha üst düzeyde solunum koruma maskesi ve tek yönlü giysiler kullanın.

Yassı katlama filtresinin değiştirilmesi

- Filtre kapağını açın.
- Yassı katlama filtresini çıkartın.
- Kullanılmış yassı katlama filtresini toz sızdırmayan bir torba içerisinde, yasal kurallara göre tasfiye edin.
- Temiz hava tarafında oluşan kirliliği temizleyin.
- Yeni yassı katlama filtresini yerleştirin.
- Filtre kapağını kapatın; duyulur bir şekilde kilitlemelidir.

Kağıt filtre torbasının değiştirilmesi

Süpürme bağlantısının kapatılması

Şekil D

- Süpürme bağlantısının kapatılması, bkz. sulu süpürme.

Kağıt filtre torbasının değiştirilmesi

Şekil E

- Emme kafasının kilidini açın ve kafayı çıkartın.
- Boşaltma torbasını geriye doğru dışarı çekin.
- Kapak sürgüsünü yukarı çekin ve dışarı alırken kağıt filtre torbasını sızdırmaz şekilde kapatın.
- Kullanılmış kağıt filtre torbasını toz sızdırmayan bir torba içerisinde, yasal kurallara göre tasfiye edin.
- Yeni kağıt filtre torbasını takın.
- Emme kafasını yerleştirin ve kilitleyin.

Diyafram filtresinin değiştirilmesi

Şekil F

- Emme kafasının kilidini açın ve kafayı çıkartın.
- Diyafram filtresini çıkartın.
- Yeni diyafram filtresini hazne kenarının üzerinden çekin.
- Emme kafasını yerleştirin ve kilitleyin.

Elektrotların temizlenmesi

- Emme kafasının kilidini açın ve kafayı çıkartın.
- Elektrotları bir fırçayla temizleyin.
- Emme kafasını yerleştirin ve kilitleyin.

Arızalarda yardım

⚠ Tehlike

Cihazdaki tüm çalışmalardan önce cihazı kapatın ve elektrik fişini çekin.

Not:Bir arıza (Örn; filtre kırılması) ortaya çıkarsa, cihaz hemen kapatılmalıdır. Tekrar işleme almadan önce arıza giderilmelidir.

Emme türbini çalışmıyor

- Kablo, soket, sigorta, priz ve elektrotları kontrol edin.
- Cihazı açın.

Vakum türbini kapanıyor

→ Kabı boşaltın.

Hazne boşaldıktan sonra vakum türbini tekrar çalışmaya başlıyor

- Cihazı kapatın ve 5 saniye bekleyin, 5 saniye sonra tekrar çalıştırın.
- Elektrotları ve elektrotların arasını bir fırçayla temizleyin.

Emme gücü dü

- Vakum memesi, vakum borusu, vakum hortumu ya da yassı katlama filtresindeki tıkanmaları giderin.
- Dolu boşaltma torbasını değiştirin.
- Filtre kapağını doğru şekilde kilitleyin.
- Diyafram filtresini (özel aksesuar) akar su altında temizleyin ya da değiştirin.
- Yassı katlama filtresini değiştirin.
- Boşaltma hortumuna sızdırmazlık kontrolü yapın.

Emme sırasında dışarı toz çıkıyor

- Yassı katlama filtresinin montaj konumunun doğru olup olmadığını kontrol edin.
- Yassı katlama filtresini değiştirin.

Kapatma otomatığı (sulu süpürme) tepki vermiyor

- Elektrotları ve elektrotların arasını bir fırçayla temizleyin.
- Elektrik iletmeyen sıvılarda doluluk seviyesini sürekli olarak kontrol edin.

Korna çalışıyor

- Ayar düğmesini doğru vakum hortumu kesitine ayarlayın.
- Dolmuş kağıt torba filtrede ve asgari hacim akımının altına düşülmesinde, bunun değiştirilmesi gerekir.

Otomatik filtre temizleme çalışmıyor.

- Vakum hortumu bağlı değil.

Otomatik filtre temizleme kapatılmıyor

- Müşteri hizmetlerine haber verin.

Otomatik filtre temizleme açılmıyor

- Müşteri hizmetlerine haber verin.

İmha edilmesi

Cihaz, kullanım süresi sonunda atılacağı zaman, yasal kurallara göre giderilmelidir.

Garanti

Her ülkede yetkili distribütörümüz tarafından verilmiş garanti şartları geçerlidir. Garanti süresi içinde cihazınızda oluşan muhtemel hasarları, arızanın kaynağı üretim veya malzeme hatası olduğu sürece ücretsiz olarak karşılıyoruz. Garanti hakkınızdan yararlanmanızı gerektiren bir durum olduğu zaman, ilgili faturanız ile birlikte satıcınıza veya size en yakın yetkili servisimize başvurunuz.

Aksesuarlar ve yedek parçalar

- Sadece üretici tarafından onaylanmış aksesuar ve yedek parçalar kullanılmalıdır. Orijinal aksesuar ve orijinal yedek parçalar, cihazın güvenli ve arızasız bir biçimde çalışmasının güvencesidir.
- En sık kullanılan yedek parça çeşitlerini kullanım kılavuzunun sonunda bulabilirsiniz.

CE Beyanı

İşbu belge ile aşağıda tanımlanan makinenin konsepti ve tasarımı ve tarafımızdan piyasaya sürülen modeliyle AB yönetmeliklerinin temel teşkil eden ilgili güvenlik ve sağlık yükümlülüklerine uygun olduğunu bildiririz. Onayımız olmadan cihazda herhangi bir değişiklik yapılması durumunda bu beyan geçerliliğini yitirir.

Ürün: Kuru ve yaş elektrikli süpürge

Tip: Wolff Starvac M/55

İlgili AB yönetmelikleri

2006/42/EG (+2009/127/EG)

2004/108/EG

Kullanılmış olan uyumlu standartlar

EN 55014-1: 2006

EN 55014-2: 1997 + A1: 2001

EN 60335-1

EN 60335-2-69

EN 61000-3-2: 2006 + A2: 2009

EN 61000-3-3: 2008

EN 62233: 2008

Kullanılmış ulusal standartlar

Vaihingen / Enz, 01.06.2010

İmzası bulunanlar, işletme yönetimi adına ve işletme yönetimi tarafından verilen vekaletle dayanarak işlem yapar.

i.v. 

Dieter Hammel
Leiter

Entwicklung und Konstruktion

Uzin Utz AG

Dieselstrasse 19

71665 Vaihingen / Enz (Germany)

Teknik Bilgiler

		Starvac M/55
Şebeke gerilimi	V	220-240
Frekans	Hz	50/60
Maks. güç	W	1380
Nominal güç	W	1200
Kap içeriği	l	54
Sıvı doldurma miktarı	l	40
Hava miktarı (maks.)	m ³ /h	140
Vakum (maks.)	kPa (mbar)	22,0 (220)
Elektrikli aletlerin güç bağlantı değerleri	W	100-2200
Yassı katlama filtresinin yüzeyi	m ²	0,6
Koruma sınıfı	--	I
Süpürme hortumu bağlantısı (C-DN/C-ID)	mm	35
Uzunluk x Genişlik x Yükseklik	mm	580 x 380 x 870
Ağırlık	kg	17,5
Çevre sıcaklığı	°C	-10...+40
Bağıl nem	%	30-90
60335-2-69'a göre belirlenen değerler		
Ses basıncı seviyesi L _{pA}	dB(A)	67
Güvensizlik K _{pA}	dB(A)	1
EI-kol titreşim değeri	m/s ²	<2,5
Güvensizlik K	m/s ²	0,2

Elektrik kablosu	H07BQ-F 3G 1,5 mm ²	
	Parça No.	Kablo uzunluğu
EUR	61004	7,5 m



Перед первым применением
вашего прибора прочитайте

эту оригинальную инструкцию по эксплуатации, после этого действуйте соответственно и сохраните ее для дальнейшего пользования или для следующего владельца.

- Перед первым вводом в эксплуатацию обязательно прочтите указания по технике безопасности № 61006!
- При несоблюдении инструкции и указаний по технике безопасности пылесос может выйти из строя, а для оператора и других лиц возникает риск получения травмы.
- При повреждениях, полученных во время транспортировки, немедленно свяжитесь с продавцом.

Оглавление

Защита окружающей среды	RU - 1
Символы в руководстве по эксплуатации	RU - 1
Использование по назначению	RU - 2
Элементы прибора	RU - 2
Символы на приборе	RU - 2
Указания по технике безопасности	RU - 3
Начало работы	RU - 3
Управление	RU - 5
Транспортировка	RU - 6
Хранение	RU - 7
Уход и техническое обслуживание	RU - 7
Помощь в случае неполадок	RU - 8
Утилизация	RU - 9
Гарантия	RU - 9
Принадлежности и запасные детали	RU - 10
Заявление о соответствии требованиям CE	RU - 10
Технические данные	RU - 11

Защита окружающей среды



Упаковочные материалы пригодны для вторичной переработки. Пожалуйста, не выбрасывайте упаковку вместе с бытовыми отходами, а сдайте ее в один из пунктов приема вторичного сырья.



Старые приборы содержат ценные перерабатываемые материалы, подлежащие передаче в пункты приемки вторичного сырья. Аккумуляторы, масло и иные подобные материалы не должны попадать в окружающую среду. Поэтому утилизируйте старые приборы через соответствующие системы приемки отходов.

Символы в руководстве по эксплуатации

Опасность

Для непосредственно грозящей опасности, которая приводит к тяжелым увечьям или к смерти.

Предупреждение

Для возможной потенциально опасной ситуации, которая может привести к тяжелым увечьям или к смерти.

Внимание!

Для возможной потенциально опасной ситуации, которая может привести к легким травмам или повлечь материальный ущерб.

Использование по назначению

- Этот пылесос предназначен для влажной и сухой очистки поверхностей полов и стен.
- Прибор пригоден для сбора сухой, негорючей, вредной для здоровья пыли со станков и приборов; класс пыли М согласно EN 60 335–2–69. Ограничение: Засасывание канцерогенных веществ, кроме древесных опилок, не допускается.
- Этот прибор предназначен для профессионального использования, т.е. в гостиницах, школах, больницах, на промышленных предприятиях, в магазинах, офисах и в арендуемых помещениях.

Элементы прибора

- 1 Электроды
- 2 Всасывающий шланг
- 3 Отверстие для выпуска воздуха, рабочий воздух
- 4 Блокировка всасывающей головки
- 5 Воздухозаборник, воздух для охлаждения двигателя
- 6 Всасывающая головка
- 7 Мусорный бак
- 8 Рабочее колесо
- 9 Ось направляющего ролика
- 10 Направляющий ролик
- 11 Форсунка для чистки пола
- 12 всасывающая трубка,
- 13 Всасывающий патрубок
- 14 Поворотный переключатель для поперечного сечения всасывающего шланга.
- 15 Крючки для кабеля
- 16 Крышка фильтра
- 17 рукоятка для ношения прибора
- 18 ведущая дуга
- 19 Шкала поперечного сечения всасывающего шланга
- 20 Колено

- 21 Регулятор настройки мощности всасывания (мин-макс)
- 22 Контрольная лампа
- 23 Розетка
- 24 Автоматическая чистка фильтра
- 25 Главный выключатель
- 26 Плоский складчатый фильтр
- 27 Чистка фильтра
- 28 Держатель насадки для пола
- 29 Сливной шланг
- 30 Держатель для всасывающей трубки
- 31 Держатель насадки для стыков
- 32 Сетевой шнур
- 33 Заводская табличка с данными

Символы на приборе



ПРЕДУПРЕЖДЕНИЕ: В данном устройстве находится опасная для здоровья пыль. Опорожнение и техническое обслуживание, в том числе, удаление пылесборного мешка, должно проводиться только специалистами, носящими подходящее защитное снаряжение. Не включать до полной установки фильтровальной системы и проверки функционирования контроля производительности.

	Плоский складчатый фильтр	
	№ заказа:	60949
	Бумажный фильтровальный пакет	
	№ заказа:	60948

Указание: Номера запасных частей находятся в приложении.

Указания по технике безопасности

⚠ Опасность

- Если отработанный воздух отводится в помещение, то в данном помещении должна быть обеспечена достаточная степень обмена воздуха L . Для соблюдения требуемых предельных значений объем возвращаемого воздуха может составлять максимально 50% от объема потока свежего воздуха (объем помещения V_R x степень обращения воздуха L_W). Без принятия особых мер по обеспечению вентиляции действует правило: $L_W=1h^{-1}$.
- Работа с аппаратом и веществами, для которых он предназначен, включая безопасные методы ликвидации собранных материалов осуществляются только обученным персоналом.
- В данном приборе находится вредная для здоровья пыль. Работы по удалению пыли из прибора и техническое обслуживание прибора, включая и удаление резервуара для сбора пыли, должны осуществляться только специалистами, имеющими соответствующее защитное снаряжение.
- Запрещается эксплуатация прибора без комплектной фильтровальной системы.
- Следует соблюдать применимые правила безопасности для обрабатываемых материалов.

Начало работы

Прибор обеспечивает работу в двух режимах:

- 1 промышленный режим работы (промышленный пылесос) (без подключения розетки),
 - 2 режим удаления пыли (сбор пыли) (с подключением розетки).
- Подключить всасывающий шланг и, в зависимости от режима работы, надеть всасывающую форсунку или подключить к выделяющему пыль прибору.

⚠ Предупреждение

Запрещается проводить чистку без фильтровального элемента, так как всасывающий двигатель может быть поврежден, а в результате повышенного выброса мелкой пыли может быть подвергнуто опасности здоровье людей.

Звуковой сигнал

При снижении скорости воздуха до 20 м/с включается звуковой сигнал.

Указание: Звуковой сигнал срабатывает при недостаточном давлении.

- Установить поворотный переключатель на правильное поперечное сечение всасывающего шланга.

Система антистатик

Статические заряды отводятся благодаря заземленному соединительному патрубку. Таким образом, исключаются искрение и удары током электропроводных аксессуаров (опция).

Сухая чистка

- Всасывающий прибор оснащен бумажным фильтровальным мешком с передвижной заслонкой, номер для заказа 60948 (5 штук).

Указание: Данный прибор пригоден для сбора всех видов пыли до класса М. Использование пылесборного мешка (номер для заказа смотрите в разделе "Фильтровальные системы") необходимо согласно законодательству.

Указание: В качестве промышленного пылесоса данное устройство применяется для всасывания, а в качестве сборщика пыли в изменяющихся условиях работы - для сбора сухой, негорючей пыли со значениями МАК (максимальная концентрация на рабочем месте) не более 0,1 мг/м³.

⚠ Предупреждение

Удаление складчатого фильтра во время работы запрещается.

- При сборе мелкой пыли дополнительно должен использоваться бумажный фильтровальный пакет или мембранный фильтр (специальные принадлежности).

Вставить бумажный фильтровальный пакет

Рисунок **А**

- Разблокировать и снять всасывающий элемент.
- Наденьте бумажный фильтровальный мешок.
- Надеть и зафиксировать всасывающий элемент.

Установка мембранного фильтра

⚠ Опасность

При сборе опасной для здоровья пыли не использовать мембранный фильтр.

Указание: При работе без бумажного фильтровального пакета должен использоваться мембранный фильтр для защиты всасывающей головки.

Рисунок **Б**

- Разблокировать и снять всасывающий элемент.
- Наденьте мембранный фильтр (специальные принадлежности) на края бака.
- Надеть и зафиксировать всасывающий элемент.

⚠ Опасность

Во время влажной чистки запрещается собирать опасную для здоровья пыль.

Установка резиновых кромок

Рисунок **С**

- Снять щетки.
- Установить резиновые кромки (5).

Указание: Структурированная сторона резиновых кромок должна быть обращена наружу.

Закрыть всасывающее отверстие

Рисунок **Д**

- Вставить соединительную муфту во всасывающее отверстие.
- Задвинуть соединительную муфту до упора.
- Надежно закрыть всасывающее отверстие с помощью соединительной муфты, повернув ее вправо.

Указание: Точность посадки обеспечивается "штыковым соединением".

Удаление бумажного фильтровального пакета

Рисунок **Е**

- Разблокировать и снять всасывающий элемент.
- Потянуть бумажный фильтровальный пакет вниз и вытянуть его.
- Передвижную заслонку потянуть вверх и, вынимая, герметично закрыть бумажный фильтровальный пакет.
- Исползованный бумажный фильтровальный пакет следует упаковать в пыленепроницаемый мешок и утилизировать в соответствии с требованиями законодательства.
- Надеть и зафиксировать всасывающий элемент.
- При сборе влажной пыли бумажный фильтровальный пакет необходимо снимать.

Удаление мембранного фильтра

Рисунок 14

- Разблокировать и снять всасывающий элемент.
- Удаление мембранного фильтра.
- Надеть и зафиксировать всасывающий элемент.
- При сборе влажной пыли мембранного фильтра (специальные принадлежности) необходимо снять.

Слить грязную воду

Рисунок 15

- Слить грязную воду с помощью сливного шланга.

Общие положения

⚠ Предупреждение

Удаление складчатого фильтра во время работы запрещается.

- При засасывании влажной грязи форсункой для чистки обивки или стыков, а также в тех случаях, когда из резервуара преимущественно откачивается вода, рекомендуется отключение функции «Автоматическая чистка фильтра».
- При достижении максимального уровня жидкости прибор автоматически отключается.
- **Во время работы с непроводящими жидкостями (например, охлаждающая жидкость для сверления, масла и жиры), при наполнении резервуара прибор не отключается. Уровень заполнения должен постоянно контролироваться, а из резервуара необходимо своевременно удалять содержимое.**
- После завершения чистки во влажном режиме: Выполнить чистку складчатого фильтра с помощью системы для очистки фильтра. Электроды очищать с помощью щетки. Резервуар очистить с помощью влажного полотенца и высушить.

Клипсовое соединение

Рисунок 16

Всасывающий шланг оснащен системой клипсового соединения. Могут быть подсоединены все комплектующие изделия C-35/C-DN-35.

Управление

Включение прибора

- Вставьте штепсельную вилку в электророзетку.
- Прибор отключается при помощи главного выключателя.

Настроить мощность всасывания

- Настроить мощность всасывания (мин. - макс.) с помощью ручки настройки.

Работа с электрическими инструментами

⚠ Опасность

Опасность получения травм и повреждений! Розетка предназначена только для прямого подключения электрических инструментов к пылесосу. Любое другое использование розетки не допускается.

- Вставить сетевую вилку электрического инструмента в пылесос.
- Прибор отключается при помощи главного выключателя.

Контрольная лампочка загорается, пылесос находится в состоянии готовности.

Указание: Пылесос включается и выключается автоматически электрическим инструментом.

Указание: Запаздывание разгона составляет у пылесоса до 0,5 секунды, время работы по инерции - до 15 секунд.

Указание: Потребляемая мощность электрических инструментов указана в разделе "Технические данные".

Рисунок 17

- Размер соединительной муфты подогнать под размер узла подключения электрического инструмента,

Рисунок 1

- Снять со всасывающего шланга колесо.
- установить на всасывающем шланге соединительную муфту,

Рисунок 2

- Подключить соединительную муфту к электрическому инструменту.

Указание: Различные поперечные сечения всасывающего шланга необходимы для оптимального подключения рабочих приборов.

- На поворотном переключателе установить минимальный объем потока воздуха для поперечного сечения всасывающего шланга.

Шкала показывает поперечное сечение всасывающего шланга.

Указание: Для работы в режиме удаления пыли в изменяющихся условиях работы (обслуживаемый прибор подключен к пылесосу) встроенная система контроля должна быть настроена на подсоединенный обслуживаемый прибор (производитель пыли). Это означает, что при падении минимального объема потока воздуха 20 м/с ниже установленного минимального значения, пользователь должен быть предупрежден об этом.

Указание: Данные о минимальном объеме потока воздуха в зависимости от недостаточного давления указаны в заводской табличке.

Автоматическая чистка фильтра

Прибор имеет новое устройство чистки фильтра, особенно эффективное при работе с мелкой пылью. При этом с помощью подачи воздуха каждые 15 секунд происходит автоматическая чистка складчатого фильтра (пульсирующий звук).

Указание: Автоматическая чистка фильтра завершится самостоятельно.

Указание: Включение и выключение автоматической чистки фильтра возможно только при включенном устройстве.

- Выключить автоматическую чистку фильтра:

- Нажать на выключатель. Контрольная лампочка на выключателе потухнет.
- Включить автоматическую чистку фильтра:
- Снова нажать на выключатель. Загорится зеленая контрольная лампочка на выключателе.

Выключение прибора

- Выключить прибор при помощи главного выключателя.
- Отсоедините пылесос от электросети.

После каждой эксплуатации

- Опустошить бак.
- Очистить прибор снаружи и внутри пылесосом и протереть его влажным полотенцем.

Хранение прибора

Рисунок 3

- Сохранять всасывающий шланг и сетевой шнур в соответствии с рисунками.
- Хранить прибор в сухом помещении, приняв при этом меры от несанкционированного использования.

Транспортировка

Внимание!

Опасность получения травм и повреждений! При транспортировке следует обратить внимание на вес устройства.

- Закрыть всасывающее отверстие, см. Чистка во влажном режиме
- Вынуть всасывающую трубку с насадкой для пола из держателя. Для переноски прибора его следует брать за рукоятку и всасывающую трубу, не за буксирную скобу.
- При перевозке аппарата в транспортных средствах следует учитывать действующие местные государственные нормы, направленные на защиту от скольжения и опрокидывания.

Хранение

Внимание!

Опасность получения травм и повреждений! При хранении следует обратить внимание на вес устройства.

Это устройство разрешается хранить только во внутренних помещениях.

Уход и техническое обслуживание

⚠ Опасность

Перед проведением любых работ с прибором, выключить прибор и вытянуть штепсельную вилку. Пылесборные устройства являются защитным оборудованием по предотвращению и устранению опасностей согласно предписаниям профессиональной ассоциации BGV A1.

- Для проведения технического обслуживания прибора пользователь прибора должен, насколько это возможно, разобрать его, произвести его чистку и обслуживание, не подвергая при этом опасности обслуживающий персонал и других лиц. Надлежащие меры предосторожности включают также и обеззараживание, проводимое перед разборкой. В месте разборки прибора в качестве предохранительных мер обеспечиваются: местная принудительная фильтрующая вентиляция, уборка места обслуживания и соответствующая защита персонала.
- До удаления прибора из опасной зоны внешняя поверхность прибора должна быть обеззаражена путем чистки пылесосом или вытерта начисто, или обработана герметизирующим средством. Все части прибора, удаленные из опасной зоны, должны рассматриваться как загрязненные. Необходимо принять все меры для того чтобы избежать распространения пыли.

- При проведении профилактических и ремонтных работ все загрязненные предметы, которые было невозможно очистить в достаточной степени, необходимо устранить. Такие предметы подлежат утилизации, будучи упакованными в герметичные мешки, в соответствии с действующими положениями об устраниии подобных отходов.
- Во время транспортировки и технического обслуживания всасывающее отверстие следует закрывать присоединительной муфтой.

⚠ Предупреждение

Защитные приспособления для предотвращения опасностей должны проходить регулярное профилактическое обслуживание. Иными словами, как минимум, один раз в год изготовитель или лицо, прошедшее инструктаж, должны проверять исправное функционирование прибора с точки зрения безопасности, например, герметичность прибора, наличие повреждений фильтра, функционирование контрольных устройств.

Внимание!

Опасность повреждения! Не применять для чистки силиконосодержащие средства.

- Простые работы по уходу и техническому обслуживанию можно осуществлять самостоятельно.
- Внешнюю поверхность прибора и внутреннюю поверхность резервуара следует регулярно чистить влажной тряпкой.

⚠ Опасность

Опасность вследствие вредной для здоровья пыли. Во время обслуживания (например, при замене фильтра) следует одевать респиратор класса P2 или более высокого класса и одноразовую одежду.

Замена складчатого фильтра

- Открыть крышку фильтра.
- Вынуть складчатый фильтр.
- Использованный складчатый фильтр следует упаковать в пыленепроницаемый мешок и утилизировать в соответствии с требованиями законодательства.
- Удалить осевшую грязь со стороны подачи чистого воздуха.
- Вставить новый складчатый фильтр.
- Закрывать крышку фильтра так, чтобы был слышен щелчок.

Замена бумажного фильтровального мешка

Закрывать всасывающее отверстие

Рисунок **Д**

- Закрывать всасывающее отверстие, см. Чистка во влажном режиме

Замена бумажного фильтровального мешка

Рисунок **Е**

- Разблокировать и снять всасывающий элемент.
- Потянуть бумажный фильтровальный пакет вниз и вытянуть его.
- Передвижную заслонку потянуть вверх и, вынимая, герметично закрыть бумажный фильтровальный пакет.
- Использованный бумажный фильтровальный пакет следует упаковать в пыленепроницаемый мешок и утилизировать в соответствии с требованиями законодательства.
- Надеть новый бумажный фильтровальный пакет.
- Надеть и зафиксировать всасывающий элемент.

Замена мембранного фильтра.

Рисунок **Е**

- Разблокировать и снять всасывающий элемент.
- Удаление мембранного фильтра.
- Наденьте новый мембранный фильтр на края бака.
- Надеть и зафиксировать всасывающий элемент.

Чистка электродов

- Разблокировать и снять всасывающий элемент.
- Электроды очищать с помощью щетки.
- Надеть и зафиксировать всасывающий элемент.

Помощь в случае неполадок

⚠ Опасность

Перед проведением любых работ с прибором, выключить прибор и вытянуть штепсельную вилку.

Указание: При появлении сбоя (например, разрыве фильтра) устройство следует немедленно выключить. Перед повторным включением устройства следует устранить неполадку.

Всасывающая турбина не работает

- Проверить шнур, вилку, предохранитель, розетку и электроды.
- Включить аппарат.

Всасывающая турбина отключается

- Опустошить бак.

После опустошения бака всасывающая турбина не запускается

- Выключить прибор и подождать 5 секунд, после чего снова включить прибор.
- Очищать электроды, а также пространство между электродами с помощью щетки.

Мощность всасывания упала

- Удалить мусор из всасывающего сопла, всасывающей трубки, всасывающего шланга или складчатого фильтра.
- Заменить заполненный бумажный фильтровальный пакет.
- Правильно закрыть крышку фильтра так, чтобы она зафиксировалась.
- Очистить или заменить мембранный фильтр под проточной водой (специальные принадлежности).
- Заменить складчатый фильтр.
- Проверить сливной шланг на герметичность.

Во время чистки из прибора выделяется пыль

- Проверить правильность установки складчатого фильтра.
- Заменить складчатый фильтр.

Автоматическое отключение (чистка во влажном режиме) не срабатывает

- Очищать электроды, а также пространство между электродами с помощью щетки.
- При работе с непроводящей жидкостью постоянно контролировать уровень заполнения.

Звуковой сигнал включается

- Установить поворотный переключатель на правильное поперечное сечение всасывающего шланга.
- Если бумажный фильтровальный мешок полон, а также при падении минимального объема потока воздуха ниже установленного уровня, бумажный фильтровальный мешок необходимо заменить.

Автоматическая чистка фильтра не выполняется

- Всасывающий шланг не подключен.

Автоматическая чистка фильтра не выключается

- Поставить в известность сервисную службу.

Автоматическая чистка фильтра не включается

- Поставить в известность сервисную службу.

Утилизация

По окончании срока службы прибор следует утилизировать в соответствии с требованиями законодательства.

Гарантия

В каждой стране действуют соответственно гарантийные условия, изданные уполномоченной организацией сбыта нашей продукции в данной стране. Возможные неисправности прибора в течение гарантийного срока мы устраняем бесплатно, если причина заключается в дефектах материалов или ошибках при изготовлении. В случае возникновения претензий в течение гарантийного срока просьба обращаться, имея при себе чек о покупке, в торговую организацию, продавшую вам прибор или в ближайшую уполномоченную службу сервисного обслуживания.

Принадлежности и запасные детали

- Разрешается использовать только те принадлежности и запасные части, использование которых было одобрено изготовителем. Использование оригинальных принадлежностей и запчастей гарантирует Вам надежную и бесперебойную работу прибора.
- Выбор наиболее часто необходимых запчастей вы найдете в конце инструкции по эксплуатации.

Заявление о соответствии требованиям СЕ

Настоящим мы заявляем, что нижеуказанный прибор по своей концепции и конструкции, а также в осуществленном и допущенном нами к продаже исполнении отвечает соответствующим основным требованиям по безопасности и здоровью согласно директивам ЕС. При внесении изменений, не согласованных с нами, данное заявление теряет свою силу.

Продукт Пылесос для мокрой и сухой чистки

Тип: Wolff Starvac M/55

Основные директивы ЕС
2006/42/ЕС (+2009/127/ЕС)
2004/108/ЕС

Примененные гармонизированные нормы

EN 55014–1: 2006
EN 55014–2: 1997 + A1: 2001
EN 60335–1
EN 60335–2–69
EN 61000–3–2: 2006 + A2: 2009
EN 61000–3–3: 2008
EN 62233: 2008

Примененные внутригосударственные нормы

Vaihingen / Enz, 01.06.2010

Подписывающие лица действуют по поручению и на основании полномочий, предоставленных правлением фирмы.

i.v. 

Dieter Hammel
Leiter
Entwicklung und Konstruktion

Uzin Utz AG
Dieselstrasse 19
71665 Vaihingen / Enz (Germany)

Технические данные

		Starvac M/55
Напряжение сети	V	220-240
Частота	Hz	50/60
Макс. мощность	W	1380
Номинальная мощность	W	1200
Ёмкость бака	l	54
Заправочный объем жидкости	l	40
Количество воздуха (макс.)	m ³ /h	140
Нижнее давление (макс.)	kPa (mbar)	22,0 (220)
Потребляемая мощность электрических инструментов	W	100-2200
Площадь складчатого фильтра	m ²	0,6
Класс защиты	--	I
Гнездо для подключения шланга(C-DN/C-ID)	mm	35
Длина x ширина x высота	mm	580 x 380 x 870
Вес	kg	17,5
Окружающая температура	°C	-10...+40
Относительная влажность воздуха	%	30-90
Значение установлено согласно стандарту EN 60335-2-69		
Уровень шума дБ _а	dB(A)	67
Опасность K _{РА}	dB(A)	1
Значение вибрации рука-плечо	m/s ²	<2,5
Опасность K	m/s ²	0,2

Сетевой шнур	H07BQ-F 3G 1,5 mm ²	
	№ детали	Длина шнура
EUR	61004	7,5 m



A készülék első használata előtt olvassa el ezt az eredeti

használati utasítást, ez alapján járjon el és tartsa meg a későbbi használatra vagy a következő tulajdonos számára.

- Az első üzembevétele előtt mindenképpen olvassa el az 61006 sz. biztonsági utasításokat!
- A gépkönyv és a biztonságtechnikai utasítások be nem tartása esetén a készülék megrongálódhat és veszélybe kerülhet annak kezelője, illetve más személyek.
- Szállítási sérülések esetén azonnal tájékoztassa a kereskedőt.

Tartalomjegyzék

Környezetvédelem	HU - 1
Szimbólumok az üzemeltetési útmutatóban	HU - 1
Rendeltetésszerű használat	HU - 1
Készülék elemek	HU - 2
Szimbólumok a készüléken	HU - 2
Biztonsági tanácsok	HU - 2
Üzembevétele	HU - 2
Használat	HU - 4
Transzport	HU - 5
Tárolás	HU - 5
Apolás és karbantartás	HU - 6
Segítség üzemzavar esetén	HU - 7
Hulladék elszállítás	HU - 8
Garancia	HU - 8
Tartozékok és alkatrészek	HU - 8
CE-Nyilatkozat	HU - 8
Műszaki adatok	HU - 9

Környezetvédelem



A csomagolási anyagok újrahasznosíthatók. Kérjük, ne dobja a csomagolást a házi szemétkébe, hanem vigye el egy újrahasznosító helyre.



A használt készülékek értékes újrahasznosítható anyagokat tartalmaznak, amelyeket újrahasznosító helyen kell elhelyezni. Az elemeknek, olajnak és hasonló anyagoknak nem szabad a környezetbe kerülni. Ezért kérjük, a használt készülékeket megfelelő gyűjtőrendszeren keresztül távolítsa el.

Szimbólumok az üzemeltetési útmutatóban

Balesetveszély

Azonnal fenyegető veszély, amely súlyos testi sérüléshez vagy halálhoz vezet.

Figyelem!

Esetlegesen veszélyes helyzet, amely súlyos testi sérüléshez vagy halálhoz vezethet.

Vigyázat

Esetlegesen veszélyes helyzet, amely könnyű sérüléshez vagy kárhoz vezethet.

Rendeltetésszerű használat

- A porszívó padló- és falfelületek nedves és száraz tisztítására szolgál.
- A készülék csak gépeken és készülékeken letelepedett száraz, nem éghető, egészségre ártalmatlan az EN 60 335-2-69 alapján M besorolási osztályú porok elszívására alkalmas. Korlátozás: Nem szabad rákkeltő anyagokat, a fűrészpor kivételével, felszívni.
- Ez a készülék ipari használatra alkalmas, pl. szállodákban, iskolákban, kórházakban, üzemekben, boltokban, irodákban és kölcsönző üzletekben.

Készülék elemek

- 1 Elektródok
- 2 Szívótömlő
- 3 Levegő kimenet, munka levegő
- 4 Szívófej zárja
- 5 Levegő bemenet, motor hűtőlevegő
- 6 Szívófej
- 7 Hulladéktartály
- 8 Futókerék
- 9 Kormánygörgő kengyel
- 10 Kormánygörgő
- 11 Padló szűrőfej
- 12 Szívócső
- 13 Szívótámaszték
- 14 Forgó kapcsoló a szívócső átmérőjéhez
- 15 Kábel tartó
- 16 Szűrőfedél
- 17 Fogantyú
- 18 Tolókengyel
- 19 A szívócső átmérő skálája
- 20 Könyökcső
- 21 A szívóteljesítmény forgatható szabályozója (min-max)
- 22 Ellenőrző lámpa
- 23 Csatlakozó dugasz
- 24 Automatikus szűrőletisztítás
- 25 Főkapcsoló
- 26 Lapos harmonikasűrő
- 27 Szűrőtisztítás
- 28 Padlófej tartó
- 29 Leeresztő tömlő
- 30 Szívócsövek tartója
- 31 Réstisztítófej tartója
- 32 Hálózati kábel
- 33 Típus tábla

Szimbólumok a készüléken



FIGYELMEZTETÉS: Ez a készülék egészségre veszélyes port tartalmaz. Kiűritést és karbantartást, beleértve a porzsák eltávolítását is, csak

szakképzett személyeknek szabad végezni, akik megfelelő védőfelszerelést viselnek. Ne kapcsolja be, mielőtt a teljes szűrőrendszert nem szerelték fel, és a térfogat áram szabályozását nem ellenőrizték.

	Lapos harmonikasűrő	
	Megrendelési szám	60949
	Papír szűrőtasak	
	Megrendelési szám	60948

Megjegyzés: A tartalék alkatrészek számai a mellékletben található.

Biztonsági tanácsok

Balesetveszély

- Ha az elhasznált levegőt visszavezetik a helyiségbe, akkor megfelelő levegőcsere aránynak L kell lenni a helyiségben. A kívánt határértékek csak akkor tarthatók, ha a visszavezetett térfogatáram a frisslevegő térfogatáramának maximum 50%-át (helyiségterefogat V_R x légcseres mennyiség L_W) teszi ki. Különleges szellőzési intézkedések nélkül érvényes: $L_W=1h^{-1}$.
- A készülék és az anyagok használatát, amelyeken használni fogják, beleértve a felszívott anyagok eltávolítását is csak képzett személyzet végezze.
- Ez a készülék egészségre káros port tartalmaz. Az ürítési és karbantartási műveleteket, beleértve a porgyűjtő tartály eltávolítását is, megfelelő védőfelszerelés használatával csak szakember végezheti.
- Tilos a készüléket a teljes szűrőrendszer nélkül üzemeltetni.
- A kezelendő anyagokra vonatkozó biztonsági előírásokat figyelembe kell venni.

Üzembevétele

A készülék 2 üzemmódot tesz lehetővé:

- 1 Ipari eredetű por szívási üzeme (dugaljzat nem foglalt)
 - 2 Portalanító üzem (dugaljzat foglalt)
- ➔ Szívótömlőt csatlakoztatni, és az üzemmódtól függően felszívófejell ellátni vagy a porkeltő készülékre csatlakoztatni.

△ Figyelem!

Szűrőelem nélkül tilos port szívni, mivel különben megrongálódik a szivómotor és a finom por fokozott kilépése miatt az egészség fokozott veszélynek van kitéve.

Kürt

A kürt megszólal, ha a levegő áramlási sebessége 20 m/s alá csökken.

Megjegyzés: A kürt nyomáshiány hatására megszólal.

→ A forgókapcsolót a szivótmű helyes keresztmetszetére kell beállítani.

Anti-sztatikus rendszer

Földelt csatlakozási támasztékokon keresztül levezeti a sztatikus feltöltődéseket. Ez megakadályozza a szikraképződést és az áramlökéseket áramvezető tartozékok (opcionális) esetén.

Száraz porszívózás

– A készülék tolással záruló papír szűrőtasakkal van felszerelve, megrendelési szám 60948 (5 darab).

Megjegyzés:Ezzel a készülékkel az M besorolási osztályig mindennemű por felszívható. Porgyűjtő zsák használata (megrendelési számot lásd Szűrőrendszerek) törvényileg elő van írva.

Megjegyzés:A készülék ipari porszívóként és mozgatható portalanító készülékként olyan száraz, nem éghető porok, amelyek MAK értéke nagyobb vagy egyenlő 0.1 mg/m³ felszívására és eltávolítására alkalmas.

△ Figyelem!

Porszívózáskor sohasem szabad eltávolítani az összehajtható szűrőt.

– Ha finom port fognak felszívni akkor kiegészítőleg papírszűrőt vagy membránszűrőt (különleges tartozék) is használni kell.

Papír szűrőtasak beépítése

Ábra 

→ Oldja ki és vegye le a szívófejet.
→ Papír szűrőzacskót felhelyezni.
→ Helyezze vissza és biztosítsa a szívófejet.

Membránszűrő beszerelése

△ Balesetveszély

Egészségre ártalmas porok felszívásakor nem szabad behelyezni a membránszűrőt.

Megjegyzés: Papír szűrőtasak nélküli üzem esetén membránszűrőt kell használni a szívófej védelmére.

Ábra 

→ Oldja ki és vegye le a szívófejet.
→ A membránszűrőt (különleges tartozék) húzza rá a tartály peremére.
→ Helyezze vissza és biztosítsa a szívófejet.

Nedves porszívózás

△ Balesetveszély

Nedves porszívózáskor nem szabad egészségre ártalmas porokat felszívni.

Gumiél felhelyezése

Ábra 

→ Kefecsik kivétele.
→ Gumiajkákat beépíteni.

Megjegyzés: A gumiélek strukturált oldalának kifelé kell nézni.

A szívócsatlakozás elzárása

Ábra 

→ A csatlakozókarmantyú behelyezéskor illeszkedjen pontosan a szívócsatlakozáson.
→ A csatlakozókarmantyút ütközésig toljuk be.
→ A csatlakozókarmantyú szívócsatlakozását jobbra történő elforgatással szorosan zárjuk le.

Megjegyzés: A pontos illeszkedést a „bajonettzárás” csatlakozás eleve biztosítja.

Papírszűrő eltávolítása

Ábra 

→ Oldja ki és vegye le a szívófejet.
→ A papír porzsákat hátrafele kihúzni.
→ Húzza fel a tolható elzárást, és a papír porzsákat a kivételkor szorosan zárja le.
→ Az elhasznált papír szűrőtasakat a törvényes rendelkezéseknek megfelelően pormentesen zárt zsákban ártalmatlanítsuk.
→ Helyezze vissza és biztosítsa a szívófejet.
– Ha nedves piszkot fognak felszívni, mindig le kell venni a papír szűrőtasakat.

A membránszűrő eltávolítása

Ábra 

- Oldja ki és vegye le a szívófejet.
- Távolítsa el a membránszűrőt.
- Helyezze vissza és biztosítsa a szívófejet.
- Nedves piszok felszívásakor mindig el kell távolítani a membránszűrőt (különleges tartozék).

Szennyvíz leeresztése

Ábra 

- Eressze le a szennyvizet a leeresztő csövön keresztül.

Általános

Figyelem!

Porszívózásakor sohasem szabad csatlakoztatni az összehajtható szűrőt.

- Ha a nedves szennyeződést a kárpit- vagy hézagszívó fejjel szívják fel, illetve ha túlnyomórészt vizet szívják fel tartályból, ajánlott kikapcsolni az „Automatikus szűrőletisztítás” funkciót
- Amikor eléri a max. folyadékszintet, a készülék automatikusan lekapcsol.
- **Áramot nem vezető folyadék esetén (például fúróemulzió, olajok és zsírok) a készülék megtelt tartály esetén nem kapcsol ki. Mindig ellenőrizni kell a telítettségi szintet, és a tartályt időben ki kell üríteni.**
- A nedves porszívózás befejezése után: A lapos harmonika szűrőt a szűrőtisztítóval tisztítsa le. Az elektródokat kefével tisztítsa meg. A tartályt nedves ronggyal tisztítsa ki és szárítsa meg.

Clip-csatlakozás

Ábra 

A szívótömlő bilincsrendszerrel van felszerelve. Valamennyi C-35/C DN-35 tartozék csatlakoztatható.

Használat

A készülék bekapcsolása

- Dugja be a hálózati csatlakozót.
- A készüléket a főkapcsolón keresztül bekapcsolni.

Szívóteljesítmény beállítása

- A szívóteljesítményt (min-max) a forgatható szabályozóval állítsa be.

Munka elektromos szerszámokkal

Balesetveszély

Sérülés- és rongálódásveszély! A dugalj csak az elektromos szerszámok porszívóhoz való közvetlen csatlakoztatására szolgál. A dugalj bármilyen más használata nem megengedett.

- Dugja be az elektromos szerszám hálózati dugóját a porszívóba.
- A készüléket a főkapcsolón keresztül bekapcsolni.

A jelzőlámpa világít, a porszívó készenléti módban van.

Megjegyzés: A porszívó automatikusan az elektromos szerszámmal együtt kapcsolódik be és ki.

Megjegyzés: A porszívónak 0,5 másodperces indulási késleltetése, és 15 másodperces utánjárási ideje van..

Megjegyzés: Az elektromos szerszámok teljesítmény felvétele, lásd Műszaki adatok.

Ábra 

- Igazítsa a csatlakozási karmantyúkat az elektromos szerszám csatlakozójához.

Ábra 

- Távolítsa el a könyökcsovét a szívócsőről.
- Szerelje fel a csatlakozási karmantyúkat a szívócsőre.

Ábra 

- Csatlakoztassa a csatlakozási karmantyúkat az elektromos szerszámhoz.

Megjegyzés: A szívótojámlő különböző keresztmetszeteire azért van szükség, hogy igazodni lehessen a megmunkáló készülékek csatlakozási keresztmetszeteihez.

→ A szívótojámlő átmérőjének minimális térfogatáramát a forgókapcsolón beállítani.

A skála a szívótojámlő keresztmetszetét mutatja.

Megjegyzés: Ha a készüléket mozgatható portalanító készülékként kívánjuk üzemeltetni (ilyenkor a megmunkáló készüléket csatlakoztatni kell a szívókészüléken), a beépített üzemfigyelőt a csatlakoztatott megmunkáló készülékhez (porkeltő forráshoz) kell igazítani. Ez azt jelenti, hogy a felhasználónak figyelmeztetést kell kapnia, amikor a szívás a minimálisan szükséges 20 m/s térfogatáram érték alá esik.

Megjegyzés: A nyomáshiány függvényében megadott minimális térfogatáramot a típus táblán lehet leolvasni.

Automatikus szűrő letisztítás

A készülék újfajta szűrőletisztítással rendelkezik, ez különösen finom por esetén hatékony. Eközben az összehajtható szűrő minden 15 másodpercben léglökés által automatikusan tisztul (pulzáló zaj).

Megjegyzés: Az automatikus szűrőletisztítás gyárilag be van kapcsolva.

Megjegyzés: Az automatikus szűrőletisztítás be-/kikapcsolása csak bekapcsolt készülék esetén lehetséges.

- Automatikus szűrőletisztítás kikapcsolása:
- Nyomja meg a kapcsolót. A kontroll lámpa a kapcsolóban elalszik.
- Automatikus szűrőletisztítás bekapcsolása:
- Nyomja meg ismét a kapcsolót. A kontroll lámpa a kapcsolóban zölden világít.

A készülék kikapcsolása

- A készüléket a főkapcsolón keresztül kikapcsolni.
- Húzza ki a hálózati dugót.

Minden üzem után

- Ürítse ki a tartályt.
- A készüléket kívül-belül porszívóval és nedves ronggyal kell megtisztítani.

A készülék tárolása

Ábra **1**

- A szívótojámlőt és a hálózati kábelt az ábrának megfelelően tárolja.
- A készüléket száraz helyiségben állítsa le és biztosítsa illetéktelen használat ellen.

Transport

Vigyázat

Sérülés- és rongálódásveszély! Szállítás esetén vegye figyelembe a készülék súlyát.

- A szívócsatlakozást elzárni, lásd nedves porszívózás.
- A szívócsövet a padlófejjel a tartóból kivenni. A készüléket hordáskor a hordófogantyúnál és a szívócsőnél fogja meg, ne a tolokengyelnél.
- Járművel történő szállítás esetén a készüléket az adott irányelveknek megfelelően kell csúsztatás és borulás ellen biztosítani.

Tárolás

Vigyázat

Sérülés- és rongálódásveszély! Tárolás esetén vegye figyelembe a készülék súlyát. Ezt a készüléket csak beltéri helyiségben szabad tárolni.

Ápolás és karbantartás

⚠ **Balesetveszély**

A készüléken történő bármiféle munka előtt kapcsolja ki a készüléket és húzza ki a hálózati csatlakozót.

A porszívógépekben a BGV A1 szerinti biztonsági berendezések vannak a veszélyek megelőzésére vagy elhárítására.

- A felhasználó általi karbantartáshoz a készüléket olyan mértékben kell szétszedni, kitisztítani és karbantartani, amennyire lehet anélkül, hogy ez veszélyt jelentene a karbantartó személyzet vagy más személyek számára. A megfelelő óvintézkedések magunkban foglalják a szétszedés előtti méregtelenítést. Biztosítson helyileg szűrt kényszerszellőztetést ott, ahol a készüléket szétszedik, valamint biztosítsa a karbantartási felület tisztítását és a személyzet megfelelő védelmét.
- A készülék külsejét porszívózással méregteleníteni kell és jól le kell törölni, vagy tömítőanyaggal kell kezelni mielőtt a veszélyes területről kihozzák. Minden készülékalkatrészt szennyezettnek kell tekinteni, amikor a veszélyes területről kihozzák. Megfelelő intézkedéseket kell elvégezni, hogy a por eloszlását elkerüljük.
- A karbantartás- és ápolási munkák elvégzésénél minden szennyezett tárgyat, amelyet nem lehet kellőképpen megtisztítani, ki kell dobni. Az ilyen tárgyakat átnemesítő zsákokban, az ilyen hulladékra érvényes rendelkezéseknek megfelelően kell eltávolítani.
- A felszívási nyílást a készülék szállításánál és karbantartásánál csatlakozási karmantyúkkal kell elzárni.

⚠ **Figyelem!**

A veszély kiküszöbölésére szolgáló biztonsági berendezéseket rendszeresen karban kell tartani. Ez azt jelenti, hogy a gyártónak vagy arra kiképzett személynek évente legalább egyszer ellenőriznie kell, hogy azok biztonságtechnikailag kifogástalanul működnek-e, pl. a készülék tömített-s, a szűrő nem rongálódott-e meg, az ellenőrző berendezések működnek-e.

Vigyázat

Sérülésveszély! Ne használjon szilikon tartalmú ápolószert a tisztításhoz.

- Az egyszerű karbantartási- és ápolási munkákat magunk is elvégezhetjük.
- A készülék felületét és a tartály belsejét célszerű nedves ruhával rendszeresen megtisztítani.

⚠ **Balesetveszély**

Veszély egészségre ártalmas por által. Karbantartási munkáknál (pl. szűrőcsere) P2 vagy annál jobb minőségű védőálarcot és egyszer használatos ruházatot kell viselni.

Összehajtható szűrő cseréje

- Nyissa ki a szűrőfedelelet.
- Lapos harmonikasűrőt kivenni.
- Az elhasznált lapos harmonikasűrőt a törvényes rendelkezéseknek megfelelően pormentesen zárt zsákban ártalmatlanítsuk.
- Távolítsa el a tisztalevegő-oldalon keletkezett piszkot.
- Az új motorvédő szűrőt behelyezni.
- Zárja be a szűrőfedelelet, amelynek hallhatóan helyére kell kattannia.

Papír szűrőtasak cseréje

A szívócsatlakozás elzárása

Ábra **D**

- A szívócsatlakozást elzárni, lásd nedves porszívózás.

Papír szűrőtasak cseréje

Ábra **E**

- Oldja ki és vegye le a szívófejet.
- A papír porzsákot hátrafele kihúzni.
- Húzza fel a tolható elzárást, és a papír porzsákot a kivételkor szorosan zárja le.
- Az elhasznált papír szűrőtasakot a törvényes rendelkezéseknek megfelelően pormentesen zárt zsákban ártalmatlanítsuk.
- Új papír szűrőzacskót felhelyezni.
- Helyezze vissza és biztosítsa a szívófejet.

A membránszűrő cseréje

Ábra 

- Oldja ki és vegye le a szívófejet.
- Távolítsa el a membránszűrőt.
- Az új membránszűrőt húzza rá a tartály peremére.
- Helyezze vissza és biztosítsa a szívófejet.

Elektródok tisztítása

- Oldja ki és vegye le a szívófejet.
- Az elektródokat kefével tisztítsa meg.
- Helyezze vissza és biztosítsa a szívófejet.

Segítség üzemzavar esetén

Balesetveszély

A készüléken történő bármiféle munka előtt kapcsolja ki a készüléket és húzza ki a hálózati csatlakozót.

Megjegyzés: Ha üzemzavar (pl. szűrőátszakadás) lép fel, a készüléket azonnal le kell kapcsolni. Mielőtt a készüléket újból üzembe vennénk, meg kell szüntetni az üzemzavart.

A szívóturbina nem megy

- Ellenőrizze a kábelt, a csatlakozódugót, a biztosítékot, a dugaljat és az elektródákat.
- Kapcsolja be a készüléket.

A szívóturbina kikapcsolódik

- Ürítse ki a tartályt.

A tartály kiürítése után a szívóturbina nem indul el újból

- Kapcsolja ki a készüléket és várjon 5 másodpercig, majd 5 másodperc múlva kapcsolja be ismét.
- Az elektródákat valamint az elektródák közti helyet kefével tisztítsa meg.

Szívóerő alábbhagy

- Távolítsa el a dugulásokat a szívófűvőkából, szívócsőből, szívótömlőből vagy összehajtható szűrőből.
- A megtelt papír porzsákat cserélje ki.
- Kattintsa be helyesen a szűrőfedelelet.
- A membránszűrőt (különleges tartozék) folyóvíz alatt tisztítsa ill. cserélje ki.
- Cserélje ki az összehajtható szűrőt.
- Ellenőrizze a leeresztő tömlő vízzáróságát.

Porszívózásnál por áramlik ki

- Ellenőrizze, hogy az összehajtható szűrő helyesen van-e behelyezve.
- Cserélje ki az összehajtható szűrőt.

Lekapcsoló automata (nedves szívásnál) nem lép működésbe

- Az elektródákat valamint az elektródák közti helyet kefével tisztítsa meg.
- Áramot nem vezető folyadék esetén állandóan ellenőrizze a telítettségi szintet.

Megszólal a kürt

- A forgókapcsolót a szívótömlő helyes keresztmetszetére kell beállítani.
- Ha a papír szűrőtasak megtelt és a térfogatáram a minimális érték alá csökkent, azt ki kell cserélni.

Az automatikus szűrőletisztítás nem működik

- A szívócső nincs csatlakoztatva.

Az automatikus szűrőletisztítást nem lehet kikapcsolni

- Értesítse a szervizt.

Az automatikus szűrőletisztítást nem lehet bekapcsolni

- Értesítse a szervizt.

Hulladék elszállítás

Ha a készülék élettartamának végére ért, azt a törvényes rendelkezések szerint kell ártalmatlanítani.

Garancia

Minden országban az illetékes forgalmazónk által kiadott garancia feltételek érvényesek. Az esetleges üzemzavarokat az Ön készülékén a garancia lejártáig költségmentesen elhárítjuk, amennyiben anyag- vagy gyártási hiba az oka. Garanciális esetben kérjük, forduljon a vásárlást igazoló bizonylattal kereskedőjéhez vagy a legközelebbi hivatalos szakszervizhez.

Tartozékok és alkatrészek

- Csak olyan tartozékokat és alkatrészeket szabad használni, amelyeket a gyártó jóváhagyott. Az eredeti tartozékok és az eredeti alkatrészek, biztosítják azt, hogy a készüléket biztonságosan és zavartalanul lehessen üzemeltetni.
- Az üzemeltetési útmutató végén talál egy válogatást a legtöbbször szükséges alkatrészekről.

CE-Nyilatkozat

Ezennel tanúsítjuk, hogy az alábbiakban megnevezett gép tervezése és építési módja alapján az általunk forgalomba hozott kivitelben megfelel az EK irányelvek vonatkozó, alapvető biztonsági és egészségügyi követelményeinek. A gép jóváhagyásunk nélkül történő módosítása esetén ez a nyilatkozat elveszti érvényességét.

Termék: Nedves- és szárazporszívó

Típus: Wolff Starvac M/55

Vonatkozó európai közösségi

irányelvek:

2006/42/EK (+2009/127/EK)

2004/108/EK

Alkalmazott harmonizált szabványok:

EN 55014-1: 2006

EN 55014-2: 1997 + A1: 2001

EN 60335-1

EN 60335-2-69

EN 61000-3-2: 2006 + A2: 2009

EN 61000-3-3: 2008

EN 62233: 2008

Alkalmazott összehangolt normák:

Vaihingen / Enz, 01.06.2010

Alulírottak az ügyvezetés megbízásából és felhatalmazásával cselekszenek.

i.V. 

Dieter Hammel
Leiter
Entwicklung und Konstruktion

Uzin Utz AG

Dieselstrasse 19

71665 Vaihingen / Enz (Germany)

Műszaki adatok

		Starvac M/55
Hálózati feszültség	V	220-240
Frekvencia	Hz	50/60
Max. teljesítmény	W	1380
Névleges teljesítmény	W	1200
Tartály űrtartalom	l	54
Folyadék töltési szintje	l	40
Légmennyiség (max.)	m ³ /h	140
Nyomáshiány (max.)	kPa (mbar)	22,0 (220)
Az elektromos szerszámok teljesítmény felvétele	W	100-2200
A lapos harmonikasűrő területe	m ²	0,6
Védelmi osztály	--	I
Szívótömlő csatlakozása (C-DN/C-ID)	mm	35
hosszúság x szélesség x magasság	mm	580 x 380 x 870
tömeg	kg	17,5
Környezeti hőmérséklet	°C	-10...+40
Relatív levegő páratartalom	%	30-90
Az EN 60335-2-69 szerint megállapított értékek		
Hangnyomás szint L _{pA}	dB(A)	67
Bizonytalanság K _{pA}	dB(A)	1
Kéz-kar vibrációs kibocsátási érték	m/s ²	<2,5
Bizonytalanság K	m/s ²	0,2

Hálózati kábel	H07BQ-F 3G 1,5 mm ²	
	Alkatrész szám	Kábelhosszúság
EUR	61004	7,5 m



Před prvním použitím svého zařízení si přečtěte tento původní návod k používání, řiďte se jím a uložte jej pro pozdější použití nebo pro dalšího majitele.

- Před prvním uvedením do provozu bezpodmínečně čtěte bezpečnostní pokyny č. 61006!
- V případě nedodržování provozních a bezpečnostních pokynů mohou vzniknout škody na přístroji a může dojít k ohrožení osob osobami obsluhujícími i ostatních.
- Při přepravních škodách ihned informujte obchodníka.

Obsah

Ochrana životního prostředí	CS - 1
Symbole použité v návodu k obsluze	CS - 1
Používání v souladu s určením	CS - 1
Prvky přístroje	CS - 2
Symbole na zařízení	CS - 2
Bezpečnostní pokyny	CS - 2
Uvedení do provozu	CS - 3
Obsluha	CS - 4
Transport	CS - 5
Ukládání	CS - 5
Ošetřování a údržba	CS - 5
Pomoc při poruchách	CS - 7
Likvidace odpadu	CS - 7
Záruka	CS - 7
Příslušenství a náhradní díly	CS - 8
ES prohlášení o shodě	CS - 8
Technické údaje	CS - 9

Ochrana životního prostředí

	Obalové materiály jsou recyklovatelné. Obal nezahazujte do domovního odpadu, ale odevzdejte jej k opětovnému využití.
	Přístroj je vyroben z hodnotných recyklovatelných materiálů, které je třeba znovu využít. Baterie, olej a podobné látky se nesmějí dostat do okolního prostředí. Použitá zařízení proto odevzdejte na příslušných sběrných místech

Symbole použité v návodu k obsluze

Pozor!

Pro bezprostředně hrozící nebezpečí, které vede k těžkým fyzickým zraněním nebo k smrti.

Upozornění

Pro potenciálně nebezpečnou situaci, která by mohla vést k těžkým fyzickým zraněním nebo k smrti.

Pozor

Pro potenciálně nebezpečnou situaci, která může vést k lehkým fyzickým zraněním nebo k věcným škodám.

Používání v souladu s určením

- Vysavač je určen k vlhkému i mokrému čištění ploch podlah a zdí.
- Zařízení je vhodné k odsávání suchého, nehořlavého, zdraví škodlivého prachu ze strojů a přístrojů; prachová třída M podle EN 60 335-2-69. Omezení: nesmějí se odsávat rakovinotvorné látky s výjimkou prachu ze dřeva.
- Přístroj je vhodný k použití v průmyslových i jiných velkých zařízeních, např. v hotelech, školách, nemocnicích, v továrnách, obchodech, úřadech a půjčovnách.



Prvky přístroje

- 1 Elektrody
- 2 Sací hadice
- 3 Vývod vzduchu, pracovní vzduch
- 4 Uzamčení sací hlavy
- 5 Přívod vzduchu, Chladicí vzduch v motoru
- 6 Vysávací hlavice
- 7 Nádoba na nečistoty
- 8 Pojezdové kolo
- 9 Držák koleček
- 10 Řídicí válec
- 11 Hubice na čištění podlah
- 12 Sací hubice
- 13 Sací hrdlo
- 14 Otočný spínač pro nastavení průměru sací hadice
- 15 Kabelový hák
- 16 Víko filtru
- 17 Držadlo
- 18 Posuvné rameno
- 19 Stupnice průměrů sací hadice
- 20 Násadka
- 21 Otočný regulátor pro nastavení sacího výkonu (min-max).
- 22 Kontrolka
- 23 Zásuvka
- 24 Automatické čištění filtru
- 25 Hlavní spínač
- 26 Plochý skládaný filtr
- 27 Čištění filtru
- 28 Držák na podlahovou hubici
- 29 Vypouštěcí hadice
- 30 Držák na sací trubku
- 31 Držák na šterbinovou hubici
- 32 Síťový kabel
- 33 typový štítek

Symbyly na zařízení



VÝSTRAHA: *Toto zařízení obsahuje zdraví škodlivý prach. Vyprazdňování a údržba, včetně vyjmutí prachového sáčku, smí provádět pouze odborník, který je navíc vybaven osobní ochrannou výzbrojí. Nezapínejte díve, než bude filtrační systém zcela nainstalován a než proběhne funkční zkouška kontroly objemového průtoku.*

	Plochý skládaný filtr	
	Objednací č.	60949
	Papírový filtrační sáček	
	Objednací č.	60948

Upozornění: Čísla náhradních dílů se nachází v příloze.

Bezpečnostní pokyny

Pozor!

- Je-li odfuk ze zařízení vyveden zpět do místnosti, musí být v místnosti zajištěna dostatečně rychlá výměna vzduchu V . Aby byly dodrženy požadované limitní hodnoty, může objemový průtok přiváděný zpět představovat nanejvýše 50% z celkového objemového průtoku čerstvého vzduchu (objem místnosti O_M x rychlost výměny vzduchu V_V). Bez zvláštních větracích opatření platí: $V_V=1 \text{ h}^{-1}$.
- Používání zařízení a látek, na které má být zařízení použito, včetně bezpečného postupu pro odstraňování nahromaděného materiálu, je dovoleno jen vyškolenému personálu.
- Toto zařízení obsahuje zdraví škodlivý prach. Provedení vyprazdňování a údržby, včetně odstraňování jímek na prach, je dovoleno jen odbornému personálu, který je vybaven příslušnou ochrannou výstrojí.
- Zařízení neprovozujte bez úplného filtračního systému.
- Je třeba dodržovat aplikovatelné bezpečnostní pokyny vhodné pro materiály určené k ošetření.

Uvedení do provozu

Zařízení umožňuje 2 druhy provozu:

- 1 provoz průmyslového vysavače (zásuvka neobsazena)
 - 2 provoz odlučovače prachu (zásuvka obsazena)
- Připojte odsávací hadici a podle druhu provozu ji buď opatříte sací hubicí nebo ji připojte k zařízení, produkujícímu prach.

⚠ **Upozornění**

Nevysávejte bez filtračního prvku, jinak dojde k poškození sacího motoru a navíc k ohrožení zdraví zvýšenou emisí jemného prachu.

Signal

Signal zazní, když rychlost vzduchu poklesne pod 20 m/s.

Upozornění: Signal reaguje na podtlak.

- Nastavte otočný spínač na správný průřez sací hadice.

Antistatický systém

Statické náboje jsou odváděny prostřednictvím uzemněného připojovacího hrdla. Toto opatření zamezuje tvorbu jisker a proudových nárazů s elektricky vodivým příslušenstvím (volitelný nadstandard).

Vysávání za sucha

- Zařízení je vybaveno papírovým filtračním sáčkem s uzavíracím šoupátkem obj. č. 60948 (5 kusů).

Upozornění: Tímto zařízením lze vysávat všechny druhy prachu až po prachovou třídu M. Používání sáčku na sběr prachu (objednací číslo najdete v odstavci Filtrační systémy) je předepsáno zákonem.

Upozornění: Toto zařízení se hodí k vysávání jako průmyslový vysavač a jako odlučovač prachu pro přenosný provoz za účelem vysávání suchého nehořlavého prachu s hodnotou MAK vyšší nebo rovnající se 0,1 mg/m³.

⚠ **Upozornění**

Při vysávání se nesmí v žádném případě filtrační skládaný sáček vyjmout.

- Při vysávání jemného prachu je nezbytné použít navíc papírový filtrační sáček nebo membránový filtr (zvláštní příslušenství).

Nasazení papírového filtračního sáčku

ilustrace 

- Odjistěte vysávací hlavici a sejměte ji.
- Nasuňte papírový filtrační sáček.
- Nasadte vysávací hlavici a zajistěte ji.

Zabudujte membránový filtr

⚠ **Pozor!**

Při sání zdraví škodlivých prachů nesmí být používán membránový filtr.

Upozornění: Při provozu bez papírového filtračního sáčku je nezbytné použít membránový filtr z důvodu ochrany sací hlavy.

ilustrace 

- Odjistěte vysávací hlavici a sejměte ji.
- Membránový filtr (speciální příslušenství) přetáhněte přes okraj nádoby.
- Nasadte vysávací hlavici a zajistěte ji.

Vysávání za mokra

⚠ **Pozor!**

Při mokrém sání se nesmí nikdy zachytávat zdraví nebezpečný prach.

Vložení pryžových chlopní

ilustrace 

- Demontáž kartáčových pruhů.
- Vložte pryžové chlopně.

Upozornění: Strukturovaná strana gumových chlopní musí směřovat ven.

Uzavřete přípojku sání

ilustrace 

- Připojovací návlečku nasadte bez vůle do sací přípojky.
- Připojovací návlečku zasuňte na doraz.
- Sací přípojku pevně uzavřete připojovací návlečkou otáčením doprava.

Upozornění: Možnost nasazení bez vůle je dána "bajonetovou přípojkou".

Vyjmete papírový filtrační sáček

ilustrace 

- Odjistěte vysávací hlavici a sejměte ji.
- Papírový filtrační sáček vytáhněte směrem dozadu.

- Uzavírací šoupátko vytáhněte směrem nahoru a papírový filtrační sáček po vyjmutí těsně uzavřete.
- Zlikvidujte použitý papírový filtr v prachotěsně uzavřeném sáčku podle zákonných ustanovení.
- Nasadte vysávací hlavici a zajistěte ji.
 - Při vysávání mokrých nečistot je třeba vždy papírový filtrační sáček vyjmout.

Vyjmutí membránového filtru

ilustrace 

- Odjistěte vysávací hlavici a sejměte ji.
- Vyjmutí membránového filtru.
- Nasadte vysávací hlavici a zajistěte ji.
 - Při nasávání mokrých nečistot je třeba vždy vyjmout membránový filtr (speciální příslušenství).

Vypuštění špinavé vody

ilustrace 

- Špinavou vodu vypusťte výpustní hadicí.

Obecné informace

Upozornění

Při vysávání se nesmí v žádném případě filtrační skládaný sáček vyjmout.

- Při vysávání mokrých nečistot hubicí na čalounění nebo štěrbinovou hubicí resp. vysává-li se převážně voda z nádrže, doporučujeme Vám vypnout funkci „Automatické čištění filtru“.
- Dosáhne-li tekutina maximálního stavu, přístroj se automaticky vypne.
- **V případě nevodivých tekutin (vrtací emulze, oleje, maziva) se přístroj při plné nádrži nevypne. Množství tekutiny je třeba průběžně kontrolovat a nádrž včas vyprázdnit.**
- Po ukončení mokrého sání: Očistěte plochý skládaný filtr pomocí čištění filtru. Vyčistěte elektrody kartáčkem. Nádoby vyčistěte vlhkým hadrem a osušte.

Klipové spojení

ilustrace 

Sací hadice je vybavena klipovým systémem. Všechny díly příslušenství C-35/C-DN-35 lze připojit.

Obsluha

Zapnutí přístroje

- Zasuňte síťovou zástrčku do zásuvky.
- Zapněte přístroj hlavním spínačem.

Nastavení sacího výkonu

- Nastavení sacího výkonu se provádí otočným regulátorem (min-max).

Práce s elektrickým nářadím

Pozor!

Nebezpečí úrazu a nebezpečí poškození! Zásuvka je určena pouze pro připojení elektrického nářadí k vysavači. Každé jiné použití zásuvky není povoleno.

- Zasuňte síťovou zástrčku elektrického nářadí do zásuvky na vysavači.
- Zapněte přístroj hlavním spínačem.

Kontrolka svítí, vysavač se nachází v pohotovostním režimu.

Upozornění: Vysavač se zapíná a vypíná automaticky spolu s elektrickým nářadím.

Upozornění: Vysavač má rozběhové zpoždění až 0,5 vteřiny a doběh až 15 vteřin.

Upozornění: Příkon elektrického nářadí ve stavu připojení viz Technické parametry.

ilustrace 

- Přizpůsobte připojovací návlačku připoji elektrického nářadí.

ilustrace 

- Sejměte hubici se sací hadice.
- Namontujte připojovací návlačku k sací hadici.

ilustrace 

- Připojte připojovací návlačku k elektrickému nářadí.

Upozornění: Rozdílné průřezy sací hadice jsou nutné k tomu, aby bylo možné přizpůsobení podle připojovacích průřezů obráběcích zařízení.

- Minimální objemový průtok nastavte otočným spínačem pro nastavení průměru sací hadice.

Stupnice udává průměr sací hadice.

Upozornění: Pro režim odsávání v pohyblivém provozu (obráběcí zařízení je nasunuto na vysavač) je nutné sladit vestavěnou kontrolu s připojeným obráběcím zařízením (které vytváří prach). To znamená, že při nedosažení minimálního objemového průtoku 20 m/s, který je potřebný k odsávání, je třeba uživatele varovat.

Upozornění: Údaje ohledně minimálního objemového průtoku v závislosti na podtlaku se nacházejí na identifikačním štítku.

Automatické čištění filtru

Vysavač je vybaven novým zařízením na čištění filtru - obzvlášť výkonným v souvislosti s jemným prachem. Filtrační skládaný sáček je při tom každých 15 vteřin samočinně vyčištěn nárazem vzduchu (doprovázeným charakteristickým zvukem).

Upozornění: Z výrobního závodu je automatické čištění filtru zapnuté.

Upozornění: Vypínání a zapínání funkce automatického čištění filtru je možné jen při zapnutém zařízení.

- Vypnutí automatického čištění filtru:
 - Vypněte vypínač. Světelná kontrolka ve vypínači zhasne.
- Zapnutí automatického čištění filtru:
 - Opět použijte vypínač. Světelná kontrolka ve vypínači se rozsvítí zeleně.

Vypnutí zařízení

- Vypněte přístroj hlavním spínačem.
- Vytáhněte zástrčku ze sítě.

Po každém použití

- Nádobu vyprázdněte
- Přístroj odsajte a utřete uvnitř i vně vlhkým hadrem.

Uložení přístroje

ilustrace 

- Sací hadici a síťový kabel ukládejte tak, jak ukazuje obrázek.
- Přístroj uložte v suché místnosti a zabezpečte jej proti používání nepovolanými osobami.

Transport

Pozor

Nebezpečí úrazu a nebezpečí poškození! Dbejte na hmotnost přístroje při přepravě.

- Uzavřete přípojku sání, viz. mokré sání
- Vyměňte sací trubku s podlahovou hubicí z držáku. Při přenášení zařízení je uchopte za držadlo a sací trubku, ne však za posuvné rameno.
- Při přepravě v dopravních prostředcích zajistěte zařízení proti skluzu a překlopení podle platných předpisů.

Ukládání

Pozor

Nebezpečí úrazu a nebezpečí poškození! Dbejte na hmotnost přístroje při jeho uskladnění.

Toto zařízení smí být uskladněno pouze v uzavřených prostorách.

Ošetřování a údržba

Pozor!

Před každou prací na zařízení vždy zařízení vypněte a vytáhněte síťovou zástrčku.

- Stroje, odstraňující prach, jsou bezpečnostní zařízení k zamezení nebo odstranění nebezpečí ve smyslu BGV (Spolkové bezpečnostní nařízení) A1.
- Za účelem údržby musí uživatel přístroj rozebrat, vyčistit a zaopatřit jej tak, jak je podle návodu proveditelné, aby nevznikalo nebezpečí ani pro obsluhující personál ani pro žádné další osoby. Náležitá bezpečnostní opatření předepisují detoxikaci před rozebráním přístroje. Učiňte preventivní opatření pro bezpodmínečně nutné větrání přes

filtr v místě, kde se přístroj rozebírá, pro průběh čištění, pro údržbářskou plochu a pro ochranu osob.

- Vnější plochy přístroje je třeba odsáním dekontaminovat a náležitě otřít nebo přetřít těsnicím prostředkem, než přístroj odpravíte z prostoru nebezpečných substancí. Všechny přístroje, které se nacházely v prostoru nebezpečných substancí, nutno považovat za kontaminované. Je nezbytné provést vhodná opatření, aby bylo zabráněno rozptýlení prachu.
- Při provádění údržbářských a opravářských prací je nutné všechny znečištěné předměty, které nebyly dostatečně dekontaminovány, zlikvidovat. Likvidace těchto předmětů se musí realizovat v hermeticky uzavřených sáčcích, a sice podle platných předpisů k odstraňování takovýchto odpadů.
- Nasávací otvor je třeba za účelem transportu a údržby přístroje uzavřít připojovací návlačkou.

⚠ Upozornění

Na bezpečnostních zařízeních určených k předcházení nebezpečí je třeba pravidelně provádět údržbu. To znamená, že výrobce nebo jiná vyškolená osoba přezkouší bezvadnou funkčnost zařízení z pohledu technické bezpečnosti, zkontroluje tedy např. těsnost zařízení, poškození filtru, funkci kontrolních mechanismů.

Pozor

Nebezpečí poškození! Na čištění nepoužívejte prostředky obsahující silikon.

- Jednoduché údržbářské a ošetřovací práce můžete provádět sami.
- Vnější plochy přístroje a vnitřní strana nádrže by měly být pravidelně čistěny vlhkým hadrem.

⚠ Pozor!

Nebezpečí - zdraví škodlivý prach. Na údržbářské práce (např. výměnu filtru) si berte ochrannou masku P2 nebo kvalitnější a oblečení na jedno použití.

Výměna filtračního skládaného sáčku

- Otevřete víko filtru.
- Vyjměte plochý skládaný filtr.
- Zlikvidujte použitý plochý skládaný filtr v prachotěsně uzavřeném sáčku podle zákonných ustanovení.
- Odstraňte nečistoty zachycené na straně čistého vzduchu.
- Nasadte nový plochý skládaný filtr.
- Zavřete kryt filtru, musí být slyšet zaskočení západky.

Výměna papírového filtračního sáčku

Uzavřete přípojku sání

ilustrace 

- Uzavřete přípojku sání, viz. mokré sání

Výměna papírového filtračního sáčku

ilustrace 

- Odjistěte vysávací hlavici a sejměte ji.
- Papírový filtrační sáček vytáhněte směrem dozadu.
- Uzavírací šoupátko vytáhněte směrem nahoru a papírový filtrační sáček po vyjmutí těsně uzavřete.
- Zlikvidujte použitý papírový filtr v prachotěsně uzavřeném sáčku podle zákonných ustanovení.
- Nasuňte nový papírový filtrační sáček.
- Nasadte vysávací hlavici a zajistěte ji.

Vyměňte membránový filtr

ilustrace 

- Odjistěte vysávací hlavici a sejměte ji.
- Vyjmutí membránového filtru.
- Nový membránový filtr přetáhněte přes okraj nádoby.
- Nasadte vysávací hlavici a zajistěte ji.

Čištění elektrod

- Odjistěte vysávací hlavici a sejměte ji.
- Vyčistěte elektrody kartáčkem.
- Nasadte vysávací hlavici a zajistěte ji.

Pomoc při poruchách

⚠ **Pozor!**

Před každou prací na zařízení vždy zařízení vypněte a vytáhněte síťovou zástrčku.

Upozornění: Dojde-li k poruše (např. praskne filtr), je nutné přístroj okamžitě vypnout. Před opakovaným uvedením do provozu musí být porucha odstraněna.

Sací čerpadlo neběží

- Zkontrolujte kabel, zástrčku, pojistku, zásuvku a elektrody.
- Přístroj zapněte.

Sací turbína vypíná

- Nádobu vyprázdněte

Sací turbína se po vyprázdnění nádrže nerozběhne

- Vypněte přístroj a vyčkejte 5 vteřin. Po 5 vteřinách přístroj opět zapněte.
- Kartáčem vyčistěte elektrody i elektrodový meziprostor.

Sací síla slabne

- Odstraňte případná ucpaní ze sací hubice, sací trubky, sací hadice nebo filtračního skládaného sáčku.
- Plný papírový filtrační sáček vyměňte.
- Kryt filtru uzavřete až do zaskočení západky.
- Membránový filtr (zvláštní příslušenství) vyčistěte pod tekoucí vodou nebo jej vyměňte.
- Vyměňte filtrační skládaný sáček.
- Zkontrolujte těsnost výtokové hadice.

Při vysávání dochází k emisi prachu

- Zkontrolujte správné usazení filtračního skládaného sáčku.
- Vyměňte filtrační skládaný sáček.

Automatické vypínání (vysávání za mokra) nefunguje

- Kartáčem vyčistěte elektrody i elektrodový meziprostor.
- Při vysávání nevodivých tekutin neustále kontrolujte hladinu v nádrži.

Zazní klakson.

- Nastavte otočný spínač na správný průřez sací hadice.
- Je-li papírový filtrační sáček naplněn a klesne-li minimální objemový průtok, je třeba sáček vyměnit.

Automatické čištění filtru nefunguje

- Sací hadice není připojena.

Automatické čištění filtru se nedá vypnout

- Informujte zákaznický servis.

Automatické čištění filtru se nedá zapnout

- Informujte zákaznický servis.

Likvidace odpadu

Zařízení je třeba po uplynutí životnosti zlikvidovat podle platných zákonných ustanovení.

Záruka

V každé zemi platí záruční podmínky vydané příslušnou distribuční společností. Případné poruchy zařízení odstraníme během záruční lhůty bezplatně, pokud byl jejich příčinou vadný materiál nebo výrobní závady. V případě uplatňování nároku na záruku se s dokladem o zakoupení obraťte na prodejce nebo na nejbližší oddělení služeb zákazníkům.

Příslušenství a náhradní díly

- Smí se používat pouze příslušenství a náhradní díly schválené výrobcem. Originální příslušenství a originální náhradní díly skýtají záruku bezpečného a bezporuchového provozu přístroje.
- Výběr nejčastěji vyžadovaných náhradních díků najdete na konci návodu k obsluze.

ES prohlášení o shodě

Tímto prohlašujeme, že níže označené stroje odpovídají jejich základní koncepcí a konstrukčním provedením, stejně jako námi do provozu uvedenými konkrétními provedeními, příslušným zásadním požadavkům o bezpečnosti a ochraně zdraví směrnic ES. Při jakýchkoli na stroji provedených změnách, které nebyly námi odsouhlaseny, pozbývá toto prohlášení svou platnost.

Výrobek: Vysavač za mokra a vysavač za sucha

Typ: Wolff Starvac M/55

Příslušné směrnice ES:

2006/42/ES (+2009/127/ES)

2004/108/ES

Použité harmonizační normy

EN 55014–1: 2006

EN 55014–2: 1997 + A1: 2001

EN 60335–1

EN 60335–2–69

EN 61000–3–2: 2006 + A2: 2009

EN 61000–3–3: 2008

EN 62233: 2008

Použité národní normy

Vaihingen / Enz, 01.06.2010

Podepsaní jednají v pověření a s plnou mocí jednatelství.

i.V. 

Dieter Hammel
Leiter
Entwicklung und Konstruktion

Uzin Utz AG

Dieselstrasse 19

71665 Vaihingen / Enz (Germany)

Technické údaje

		Starvac M/55
Napětí sítě	V	220-240
Frekvence	Hz	50/60
Max. výkon	W	1380
Jmenovitý výkon	W	1200
Obsah nádoby	l	54
Objem nádoby na kapalinu	l	40
Množství vzduchu (max.)	m ³ /h	140
Podtlak (max.)	kPa (mbar)	22,0 (220)
Příkon elektrického náradí	W	100-2200
Plocha plochého skládaného filtru	m ²	0,6
Ochranná třída	--	I
Přípojka sací hadice (C-DN/C-ID)	mm	35
Délka x Šířka x Výška	mm	580 x 380 x 870
Hmotnost	kg	17,5
Teplota prostředí	°C	-10...+40
Relativní vlhkost vzduchu	%	30-90
Zjištěné hodnoty dle EN 60335-2-69		
Hladina akustického tlaku L _{pA}	dB(A)	67
Kolísavost K _{pA}	dB(A)	1
Hodnota vibrace ruka-paže	m/s ²	<2,5
Kolísavost K	m/s ²	0,2

Síťový kabel	H07BQ-F 3G 1,5 mm ²	
	Č. dílu	Délka kabelu
EUR	61004	7,5 m



Pred prvo uporabo Vaše naprave preberite to originalno navodilo za uporabo, ravnajte se po njem in shranite ga za morebitno kasnejšo uporabo ali za naslednjega lastnika.

- Pred prvim zagonom obvezno preberite varnostna navodila št. 61006!
- V primeru neupoštevanja navodila za uporabo in varnostnih napotkov lahko pride do poškodb na stroju in nevarnosti za uporabnika in druge osebe.
- V primeru transportnih poškodb takoj obvestite trgovca.

Vsebinsko kazalo

Varstvo okolja	SL - 1
Simboli v navodilu za uporabo	SL - 1
Namenska uporaba	SL - 1
Elementi naprave	SL - 2
Simboli na napravi	SL - 2
Varnostna navodila	SL - 2
Zagon	SL - 2
Uporaba	SL - 4
Transport	SL - 5
Skladiščenje	SL - 5
Nega in vzdrževanje	SL - 5
Pomoč pri motnjah	SL - 6
Odstranitev odpadnega materiala	SL - 7
Garancija	SL - 7
Pribor in nadomestni deli	SL - 7
CE izjava	SL - 8
Tehnični podatki	SL - 9

Varstvo okolja

	Embalaza je primerna za recikliranje. Prosimo, da embalaže ne odvržete med gospodinjne odpadke, temveč jo odložite v zbiralnik za ponovno obdelavo.
	Stare naprave vsebujejo dragocene reciklirne materiale, ki jih je treba odvajati za ponovno uporabo. Baterije, olje in podobne snovi ne smejo priti v okolje. Zato stare naprave zavržite v ustrezne zbiralne sisteme.

Simboli v navodilu za uporabo

Nevarnost

Za neposredno grozečo nevarnost, ki vodi do težkih telesnih poškodb ali smrti.

Opozorilo

Za možno nevarno situacijo, ki bi lahko vodila do težkih telesnih poškodb ali smrti.

Pozor

Za možno nevarno situacijo, ki lahko vodi do lahkih poškodb ali materialne škode.

Namenska uporaba

- Ta sesalnik je namenjen mokremu in suhemu čiščenju talnih in stenskih površin.
- Stroj je primeren za sesanje suhih, nevnetljivih, za zdravje škodljivih prahov na strojih in aparatih; razred prahu M po EN 60 335-2-69. Omejitev: Prepovedano je sesanje rakotvornih snovi, razen lesnega prahu.
- Ta naprava je primerna za industrijsko uporabo, npr. v hotelih, šolah, bolnišnicah, tovarnah, trgovinah, pisarnah in najemnih poslovalnicah.

Elementi naprave

- 1 Elektrode
- 2 Gibka sesalna cev
- 3 Izstop zraka, delovni zrak
- 4 Blokiranje sesalne glave
- 5 Vstop zraka, hladilni zrak motorja
- 6 Sesalna glava
- 7 Zbiralnik umazanije
- 8 Tekalno kolo
- 9 Ročaj krmilnih kolesc
- 10 Vrtljiva kolesca
- 11 Šoba za pranje tal
- 12 Sesalna cev
- 13 Sesalni nastavek
- 14 Vrtljivo stikalo za prerez gibke sesalne cevi
- 15 Kljuka za kabel
- 16 Pokrov filtra
- 17 Nosilni ročaj
- 18 Potisno streme
- 19 Lestvica prereza gibke sesalne cevi
- 20 Koleno
- 21 Vrtljivi regulator za moč sesanja (min-max)
- 22 Kontrolna lučka
- 23 Vtičnica
- 24 Avtomatsko čiščenje filtra
- 25 Glavno stikalo
- 26 Ploščato naguban filter
- 27 Čiščenje filtra
- 28 Nosilec za talno šobo
- 29 Gibka izpustna cev
- 30 Držalo za sesalne cevi
- 31 Držalo za šobo za čiščenje fug
- 32 Omrežni kabel
- 33 Tipska tablica

Simboli na napravi



OPOZORILO: Ta naprava vsebuje vrste prahu, ki so zdravju nevarne. Praznjenje in vzdrževanje, vključno z odstranjevanjem vrečke za prah, smejo izvajati le strokovne osebe, ki nosijo ustrezno osebno zaščitno opremo. Ne vklopite, preden ni instaliran celoten filtrski sistem in je bilo delovanje kontrole volumskega toka preverjeno.

	Ploščato naguban filter	
	Naroč. št.	60949
	Papirnata filtrska vrečka	
	Naroč. št.	60948

Opozorilo: Številke nadomestnih delov se nahajajo v prilogi.

Varnostna navodila

⚠ Nevarnost

- Če se odvajan zrak vrača v prostor, mora v prostoru obstajati zadostna stopnja izmenjave zraka L. Za ohranjanje zahtevanih mejnih vrednosti sme vrnjeni volumski tok znašati največ 50% volumskega toka svežega zraka (prostorni volumen V_R x stopnja izmenjave zraku L_W). Brez posebnih prezačevalnih ukrepov velja: $L_W=1h^{-1}$.
- Aparat in snovi, za katere se uporablja, vključno z varnim postopkom odstranjevanja vsrkanega materiala, sme uporabljati le usposobljeno osebje.
- Ta naprava vsebuje prah, ki je škodljiv za zdravje. Postopke praznjenja in vzdrževanja, vključno z odstranitvijo zbiralnika za prah, smejo izvajati le strokovnjaki, ki nosijo ustrezno zaščitno opremo.
- Naprave ne uporabljajte brez popolnega filtrirnega sistema.
- Upoštevati se morajo uporabni varnostni predpisi za materiale, ki jih želite obdelati.

Zagon

Naprava dovoljuje 2 načina obratovanja:

- 1 obratovanje kot industrijski sesalnik (vtičnica ni rezervirana)
 - 2 obratovanje kot odprašilo (vtičnica rezervirana)
- ➔ Priključite gibko sesalno cev in jo odvisno od načina obratovanja opremite s sesalno šobo ali priključite na napravo za ustvarjanje prahu.

⚠ Opozorilo

Ne sesajte brez filtrskega elementa, ker se v nasprotnem primeru lahko poškoduje sesalni motor in pride do ogrožanja zdravja zaradi povečanega izhajanja drobnega prahu.

Hupa

Hupa zadoni, če se hitrost zraka spusti pod 20 m/s.

Opozorilo: Hupa reagira na podtlak.

→ Vrtljivo stikalo namestite na pravilen prerez gibke sesalne cevi.

Anti statik sistem

Preko ozemljenega priključnega nastavka se odvajajo statični naboji. Tako se prepreči tvorba isker in električni udari na električno prevodnem priboru (opcija).

Suho sesanje

– Naprava je opremljena s papirnato filtrsko vrečko z zapornim drsnikom, naročniška št. 60948 (5 kosov).

Opozorilo: S to napravo se lahko vsesavajo vse vrste prahu do razreda M. Uporaba vrečke za zbiranje prahu (za naročniško št. glejte filtrske sisteme) je zakonsko predpisana.

Opozorilo: Naprava je primerna kot industrijski sesalnik za vsesavanje in kot odprašilo pri obratovanju s spremembo lokacije za odsesavanje suhega, nevnetljivega prahu z MAK-vrednostmi večjimi ali enakimi $0,1 \text{ mg/m}^3$.

⚠ Opozorilo

Pri sesanju se ploskega nagubanega filtra nikoli ne sme odstraniti.

– Pri sesanju drobnega prahu je potrebno dodatno uporabiti papirnato filtrsko vrečko ali membranski filter (poseben pribor).

Vstavljanje papirnate filtrske vrečke

Slika 

- Deblokirajte in snemite sesalno glavo.
- Nataknite papirnato filtrsko vrečko.
- Namestite sesalno glavo in jo blokirajte.

Vgradnja membranskega filtra

⚠ Nevarnost

Pri sesanju zdravju škodljivega prahu se membranskega filtra ne sme uporabiti.

Opozorilo: Pri obratovanju brez papirnate filtrske vrečke je potrebno uporabiti membranski filter, da se zaščiti sesalno glavo.

Slika 

- Deblokirajte in snemite sesalno glavo.
- Membranski filter (posebni pribor) potegnite čez rob posode.
- Namestite sesalno glavo in jo blokirajte.

Mokro sesanje

⚠ Nevarnost

Pri mokrem sesanju se ne sme vsesavati zdravju škodljiv prah.

Vstavljanje gumijastih brisalcev

Slika 

- Odstranite ščetine.
- Vstavite gumijaste brisalce.

Opozorilo: Strukturirana stran gumijastih nastavkov mora kazati navzven.

Zapiranje sesalnega priključka

Slika 

- Priključno objemko natančno vložite v sesalni priključek.
- Priključno objemko potisnite do konca.
- Sesalni priključek s priključno objemko čvrsto zaprite z obračanjem na desno.

Opozorilo: Natančnost je določena z "bajonetnim priključkom".

Odstranitev papirnate filtrske vrečke

Slika 

- Deblokirajte in snemite sesalno glavo.
- Papirnato filtrsko vrečko izvalcite nazaj.
- Zapiralni drsnik potegnite navzgor in papirnato filtrsko vrečko pri izvlačenju tesno zaprite.
- Rabljene papirnate filtrske vrečke odstranite v hermetično zaprti vrečki v skladu z zakonskimi določili.
- Namestite sesalno glavo in jo blokirajte.
- Pri sesanju mokre umazanije vedno odstranite papirnato filtrsko vrečko.

Odstranjevanje membranskega filtra

Slika 

- Deblokirajte in snemite sesalno glavo.
- Odstranite membranski filter.
- Namestite sesalno glavo in jo blokirajte.
- Pri sesanju mokre umazanije je potreben membranski filter (posebni pribor) vedno odstraniti.

Izpuščanje umazane vode

Slika 

- Umazano vodo izpustite skozi izpušno cev.

Splošno

Opozorilo

Pri sesanju se ploskega nagubanega filtra nikoli ne sme odstraniti.

- Pri sesanju mokre umazanije s šobo za oblazinjeno pohištvo ali s šobo za fuge oziroma, če se iz posode sesa predvsem voda, priporočamo, da funkcijo "Avtomatsko čiščenje filtra" izklopite.
- Pri dosegu maks. nivoja tekočine se naprava avtomatsko izklopi.
- **Pri neprevodnih tekočinah (na primer vrtalna emulzija, olja in masti) se naprava pri polni posodi ne izklopi. Polnilni nivo se mora stalno preverjati in posoda pravočasno izprazniti.**
- Po končanem mokrem sesanju: Ploski nagubani filter očistite s čiščenjem filtra. Elektrode očistite s krtačo. Posodo očistite z vlažno krpo in jo posušite.

Spoj

Slika 

Sesalna cev je opremljena s spojko. Na njo lahko priklopite ves dodatni pribor z oznako C-35/C-DN-35.

Uporaba

Vklop naprave

- Vtaknite omrežni vtič.
- Vključite napravo na glavnem stikalu.

Nastavitev sesalne moči

- Sesalno moč (min-maks) nastavite na vrtljivem regulatorju.

Delo z električnim orodjem

Nevarnost

Nevarnost poškodbe in škode! Vtičnica je namenjena le za neposredno priključitev električnega orodja na sesalnik. Vsaka druga raba vtičnice ni dovoljena.

- Omrežni vtič električnega orodja vtaknite v sesalnik.
- Vključite napravo na glavnem stikalu. Kontrolna luč sveti, sesalnik se nahaja v načinu pripravljenosti.

Opozorilo: Sesalnik se samodejno vklopi in izklopi z električnim orodjem.

Opozorilo: Sesalnik ima zakasnitev zagona do 0,5 sekund in čas naknadnega teka do 15 sekund.

Opozorilo: Za vrednosti priključne moči električnega orodja glejte tehnične podatke.

Slika 

- Priključno objemko prilagodite priključku električnega orodja.

Slika 

- Z gibke sesalne cevi odstranite koleno.
- Na gibko sesalno cev montirajte priključno objemko.

Slika 

- Priključno objemko priključite na električno orodje.

Opozorilo: Različni prereze gibke sesalne cevi so potrebni za omogočanje prilagoditve priključnim prerezom naprav za obdelovanje.

- Na vrtljivem stikalu za prerez gibke sesalne cevi nastavite minimalen volumnski tok.

Lestvica prikazuje prerez gibke sesalne cevi.

Opozorilo: Za obratovanje kot odprašilo pri obratovanju s spremembo lokacije (naprava za obdelovanje nataktnjena na sesalniku) se mora vgrajeni nadzor prilagoditi priključeni obdelovalni napravi (generatorju prahu). To pomeni, da je potrebno pri nedoseganju minimalnega volumnskega toka od 20 m/s, ki je potreben za odsesavanje, opozoriti uporabnika.

Opozorilo: Podatki o minimalnem volumnskem toku v odvisnosti od podtlaka se nahajajo na tipski ploščici.

Avtomatsko čiščenje filtra

Sesalnik ima čiščenje filtra novega tipa, kar je posebej učinkovito pri drobnem prahu. Pri tem se ploščato naguban filter vsakih 15 sekund z zračnim sunkom avtomatsko čisti (pulzirajoč zvok).

Opozorilo: Avtomatično čiščenje filtra je tovarniško vklopljeno.

Opozorilo: Izklop/vklop avtomatičnega čiščenja filtra je možno le pri vklopljeni napravi.

- Izklop avtomatskega čiščenja filtra:
 - ➔ Pritisnite stikalo. Kontrolna lučka na stikalu ugasne.
- Vklop avtomatskega čiščenja filtra:
 - ➔ Ponovno pritisnite stikalo. Kontrolna lučka na stikalu sveti zeleno.

Izklop stroja

- ➔ Izklopite napravo na glavnem stikalu.
- ➔ Izvlecite omrežni vtič.

Po vsakem obratovanju

- ➔ Izpraznite posodo.
- ➔ Napravo od znotraj in od zunaj posesajte in obrišite z vlažno krpo.

Shranjevanje naprave

Slika 

- ➔ Gibko sesalno cev in omrežni kabel shranite v skladu s sliko.
- ➔ Napravo pospravite v suh prostor in jo zavarujte pred nepooblaščen uporabo.

Transport

Pozor

Nevarnost poškodbe in škode! Pri transportu upoštevajte težo naprave.

- ➔ Za zapiranje sesalnega priključka glejte mokro sesanje.
- ➔ Sesalno cev s talno šobo vzemite iz držala. Napravo nosite tako, da jo primete za nosilni ročaj in sesalno cev, ne za potisno streme.
- ➔ Pri transportu v vozilih napravo zavarujte proti zdrsu in prevrnitvi v skladu z vsakokratnimi veljavnimi smernicami.

Skladiščenje

Pozor

Nevarnost poškodbe in škode! Pri shranjevanju upoštevajte težo naprave.

Ta naprava se sme shraniti le v notranjih prostorih.

Nega in vzdrževanje

Nevarnost

Pred vsemi deli na napravi, izklopite napravo in izvlecite omrežni vtič iz vtičnice.

Stroji za odstranjevanje prahu so varnostne naprave za preprečevanje ali odsranjevanje nevarnosti v smislu BGV A1.

- Za vzdrževanje s strani uporabnika se mora naprava razstaviti, očistiti in vzdrževati, kolikor je to izvedljivo, ne da se pri tem vzdrževalno osebje in druge osebe izpostavljajo nevarnosti. Ustrezni previdnostni ukrepi vključujejo razstrupitev pred razstavljanjem naprave. Poskrbite za lokalno filtrirano obvezno prezračevanje na mestu razstavljanja naprave, čiščenje vzdrževalne površine in ustrezno zaščito osebja.
- Zunanost naprave se mora razstrupiti s sesanjem in brisanjem, ali obdelati s tesnilnimi sredstvi preden se odstrani iz nevarnega območja. Vse dele naprave je treba šteti kot onesnažene, ko se jih odstrani iz nevarnega območja. Za

preprečevanje širjenja prahu je potrebno podvzeti ustrezne ukrepe.

- Pri izvajanju vzdrževalnih del in popravil je potrebno zavreči vse onesnažene predmete, ki jih ni mogoče zadovoljivo očistiti. Takšne predmete je treba odstraniti v neprepustnih vrečkah v skladu z veljavnimi predpisi za odstranjevanje tovrstnih odpadkov.
- Sesalno odprtino je pri transportu in vzdrževanju naprave potrebno zapreti s priključno objemko.

⚠ Opozorilo

Varnostne priprave za preprečevanje nevarnosti je potrebno redno vzdrževati. To pomeni, da mora proizvajalec ali podučena oseba najmanj enkrat letno preveriti varnostno tehnično brezhibno delovanje priprav, npr. tesnjenje aparata, poškodbe filtra, delovanje kontrolnih priprav.

Pozor

Nevarnost poškodb! Za čiščenje ne uporabljajte negovalnih sredstev, ki vsebujejo silikon.

- Enostavna vzdrževalna in čistilna dela lahko izvedete sami.
- Površinonaprave in notranjost posode je treba redno čistiti z vlažno krpo.

⚠ Nevarnost

Nevarnost zaradi prahu, škodljivega za zdravje. Pri vzdrževalnih delih (npr. zamenjavi filtra) nosite zaščitno dihalno masko P2 ali oblačila višje kakovosti in za enkratno uporabo.

Zamenjava ploskega nagubanega filtra

- Odprite pokrov filtra.
- Izvlecite ploski nagubani filter.
- Rabljeni ploski nagubani filter odstranite v hermetično zaprti vrečki v skladu z zakonskimi določili.
- Odstranite umazanijo, ki se je nabrala na strani za čisti zrak.
- Vstavite nov ploski nagubani filter.
- Zaprite pokrov filtra, ki se mora slišno zaskočiti.

Zamenjava papirnate filterne vrečke

Zapiranje sesalnega priključka

Slika 

- Za zapiranje sesalnega priključka glejte mokro sesanje.

Zamenjava papirnate filterne vrečke

Slika 

- Deblokirajte in snemite sesalno glavo.
- Papirnatno filterno vrečko izvlecite nazaj.
- Zapirni drsnik potegnite navzgor in papirnatno filterno vrečko pri izvlečenju tesno zaprite.
- Rabljene papirnate filterne vrečke odstranite v hermetično zaprti vrečki v skladu z zakonskimi določili.
- Nataknite novo papirnatno filterno vrečko.
- Namestite sesalno glavo in jo blokirajte.

Zamenjava membranskega filtra

Slika 

- Deblokirajte in snemite sesalno glavo.
- Odstranite membranski filter.
- Novi membranski filter potegnite čez rob posode.
- Namestite sesalno glavo in jo blokirajte.

Čiščenje elektrod

- Deblokirajte in snemite sesalno glavo.
- Elektrode očistite s krtačo.
- Namestite sesalno glavo in jo blokirajte.

Pomoč pri motnjah

⚠ Nevarnost

Pred vsemi deli na napravi, izklopite napravo in izvlecite omrežni vtič iz vtičnice.

Opozorilo: V primeru motnje (npr. zloma filtra) se mora naprava takoj izklopiti. Pred vnovičnim zagonom je treba motnjo odpraviti.

Sesalna turbina ne teče

- Preverite kabel, vtič, varovalko, vtičnico in elektrode.
- Vključite napravo.

Sesalna turbina se izklopi

- Izpraznite posodo.

Sesalna turbina po praznjenju zbiralnika ne zažene

- Sesalnik izklopite in počakajte 5 sekund, nato ga ponovno vklopite.
- Elektrode ter vmesni prostor elektrod očistite s krtačo.

Sesalna moč upada

- Odstranite zamašitev iz sesalne šobe, sesalne cevi, gibke sesalne cevi ali ploščato nagubanega filtra.
- Zamenjajte napolnjeno papirnato filtrsko vrečko.
- Pravilno zaskočite pokrov filtra.
- Membranski filter (posebni pribor) očistite pod tekočo vodo oz. zamenjajte.
- Zamenjajte ploski nagubani filter.
- Preverite tesnost gibke izpustne cevi.

Izstopanje prahu med sesanjem

- Preverite pravilen vgradni položaj ploščato nagubanega filtra.
- Zamenjajte ploski nagubani filter.

Izklopna avtomatika (mokra sesanje) ne reagira

- Elektrode ter vmesni prostor elektrod očistite s krtačo.
- Pri električno neprevodni tekočini stalno preverjajte polnilni nivo.

Hupa zadoni

- Vrtljivo stikalo namestite na pravilen prerez gibke sesalne cevi.
- Papirnato filtrsko vrečko je treba zamenjati, če je napolnjena in če ni minimalnega pretoka zraka.

Avtomatsko čiščenje filtra ne dela

- Gibka sesalna cev ni priključena.

Avtomatskega čiščenja filtra ni možno izklopiti

- Obvestite uporabniški servis.

Avtomatskega čiščenja filtra ni možno vklopiti

- Obvestite uporabniški servis.

Odstranitev odpadnega materiala

Napravo je na koncu življenjske dobe potrebno odstraniti v odpad v skladu z zakonskimi določili.

Garancija

V vsaki državi veljajo garancijski pogoji, ki jih določa naše prodajno predstavništvo. Morebitne motnje na napravi, ki so posledica materialnih ali proizvodnih napak, v času garancije brezplačno odpravljamo. V primeru uveljavljanja garancije, se z originalnim računom obrnite na prodajalca oziroma najbližji uporabniški servis.

Pribor in nadomestni deli

- Uporabljati se smejo le pribor in nadomestni deli, ki jih dopušča proizvajalec. Originalni pribor in originalni nadomestni deli zagotavljajo varno in nemoteno obratovanje naprave.
- Izbor najpogosteje potrebnih nadomestnih delov najdete na koncu navodila za obratovanje.

CE izjava

S to izjavo potrjujemo, da spodaj omenjeni stroj zaradi svoje zasnove in načina izdelave ustreza temeljnim varnostnim in zdravstvenim zahtevam EU-standardov.

Ta izjava izgubi svojo veljavnost, če kdo napravo spremeni brez našega soglasja.

Proizvod: Sesalnik za mokro in suho sesanje

Tip: Wolff Starvac M/55

Zadevne ES-direktive:
2006/42/ES (+2009/127/ES)
2004/108/ES

Uporabljene usklajene norme:

EN 55014-1: 2006

EN 55014-2: 1997 + A1: 2001

EN 60335-1

EN 60335-2-69

EN 61000-3-2: 2006 + A2: 2009

EN 61000-3-3: 2008

EN 62233: 2008

Uporabni nacionalni standardi:

Vaihingen / Enz, 01.06.2010

Podpisniki ravnajo po naročilu in s pooblastilom vodstva podjetja.

i.v. 

Dieter Hammel
Leiter
Entwicklung und Konstruktion

Uzin Utz AG

Dieselstrasse 19

71665 Vaihingen / Enz (Germany)

Tehnični podatki

		Starvac M/55
Omrežna napetost	V	220-240
Frekvenca	Hz	50/60
Max. moč	W	1380
Nazivna moč	W	1200
Vsebina zbiralnika	l	54
Količina polnjenja tekočine	l	40
Količina zraka (max.)	m ³ /h	140
Podtlak (max.)	kPa (mbar)	22,0 (220)
Vrednost priključne moči električnega orodja	W	100-2200
Površina ploskega nagubanega filtra	m ²	0,6
Razred zaščite	--	I
Priključek gibke sesalne cevi (C-DN/C-ID)	mm	35
Dolžina x širina x višina	mm	580 x 380 x 870
Teža	kg	17,5
Temperatura okolice	°C	-10...+40
Relativna zračna vlažnost	%	30-90
Ugotovljene vrednosti v skladu z EN 60335-2-69		
Nivo hrupa L _{pA}	dB(A)	67
Negotovost K _{pA}	dB(A)	1
Vrednost vibracij dlan-roka	m/s ²	<2,5
Negotovost K	m/s ²	0,2

Omrežni kabel	H07BQ-F 3G 1,5 mm ²	
	Št. delov	Dolžina kabla
EUR	61004	7,5 m



Przed pierwszym użyciem urządzenia należy przeczytać oryginalną instrukcję obsługi, postępować według jej wskazań i zachować ją do późniejszego wykorzystania lub dla następnego użytkownika.

- Przed pierwszym uruchomieniem należy koniecznie przeczytać zasady bezpieczeństwa nr 61006!
- Nieprzestrzeganie wskazówek zawartych w niniejszej instrukcji obsługi i wskazówek bezpieczeństwa może prowadzić do uszkodzenia urządzenia oraz sytuacji niebezpiecznych dla obsługującego lub innych osób.
- Ewentualne uszkodzenia transportowe należy niezwłocznie zgłosić sprzedawcy.

Spis treści

Ochrona środowiska	PL - 1
Symbole w instrukcji obsługi	PL - 1
Użytkowanie zgodne z przeznaczeniem	PL - 2
Elementy urządzenia	PL - 2
Symbole na urządzeniu	PL - 2
Wskazówki bezpieczeństwa	PL - 2
Uruchamianie	PL - 3
Obsługa	PL - 5
Transport	PL - 6
Przechowywanie	PL - 6
Czyszczenie i konserwacja	PL - 6
Usuwanie usterek	PL - 7
Utylizacja	PL - 8
Gwarancja	PL - 8
Wyposażenie dodatkowe i części zamienne	PL - 8
Deklaracja UE	PL - 9
Dane techniczne	PL - 10

Ochrona środowiska

	Materiał, z którego wykonano opakowanie nadaje się do powtórnego przetworzenia. Prosimy nie wyrzucać opakowania do śmieci z gospodarstw domowych, lecz oddać do recyklingu.
	Zużyte urządzenia zawierają cenne surowce wtórne, które powinny być oddawane do utylizacji. Akumulatory, olej i tym podobne substancje nie powinny przedostać się do środowiska naturalnego. Prosimy o utylizację starych urządzeń w odpowiednich placówkach zbierających surowce wtórne.

Symbole w instrukcji obsługi

Niebezpieczeństwo

Przy bezpośrednim niebezpieczeństwie, prowadzącym do ciężkich obrażeń ciała lub do śmierci.

Ostrzeżenie

Na możliwie niebezpieczną sytuację, mogącą prowadzić do ciężkich obrażeń ciała lub śmierci.

Uwaga

Na możliwie niebezpieczną sytuację, mogącą prowadzić do lekkich obrażeń ciała lub szkód materialnych.

Użytkowanie zgodne z przeznaczeniem

- Odkurza przeznaczony jest do czyszczenia na mokro i na sucho powierzchni podłóg i ścian.
- Urządzenie nadaje się do odkurzania suchych, niepalnych i szkodliwych dla zdrowia pyłów z maszyn i urządzeń; klasa pyłów M wg EN 60 335-2-69:
Ograniczenia: Zabronione jest zasysanie substancji rakotwórczych, z wyjątkiem pyłu drzewnego.
- Urządzenie przeznaczone jest do zastosowania profesjonalnego, np. w hotelach, szkołach, szpitalach, fabrykach, sklepach, biurach i pomieszczeniach wynajmowanych.

Elementy urządzenia

- 1 Elektrody
- 2 Wąż ssący
- 3 Wylot powietrza, powietrze robocze
- 4 Ryglowanie głowicy ssącej
- 5 Wlot powietrza, powietrze chłodzące silnik
- 6 Głowica ssąca
- 7 Zbiornik na zanieczyszczenia
- 8 Wirnik
- 9 Pałąk z rolkami skrętnymi
- 10 Kółko skrętne
- 11 Ssawka podłogowa
- 12 Rura ssąca
- 13 Króciec ssący
- 14 Pokrętko do regulacji średnicy wężyka do zasysania
- 15 Hak kablowy
- 16 Pokrywa filtra
- 17 uchwyt do noszenia
- 18 Uchwyt do prowadzenia
- 19 Podziałka średnicy wężyka do zasysania
- 20 Krzywak
- 21 Pokrętko mocy ssania (min-max)
- 22 Kontrolka
- 23 Gniazdko
- 24 Automatyczny system oczyszczania filtra



- 25 Wyłącznik główny
- 26 Płaski filtr falisty
- 27 Czyszczenie filtra
- 28 Uchwyt na dyszę podłogową
- 29 Wąż spustowy
- 30 Uchwyt na rury ssące
- 31 Uchwyt na dyszę szczelinową
- 32 kabel sieciowy
- 33 Tabliczka identyfikacyjna

Symbole na urządzeniu



OSTRZEŻENIE: *Urządzenie zawiera szkodliwe dla zdrowia pyły. Opróżnianie i konserwacja, łącznie z usuwaniem worka*

pyłowego, mogą być przeprowadzane jedynie przez osoby odpowiednio przygotowane, noszące właściwe osobiste wyposażenie ochronne. Nie włączać przed całkowitym zainstalowaniem systemu filtracyjnego i sprawdzeniem działania kontroli strumienia objętości.

	Płaski filtr falisty	
	Nr katalogowy	60949
	Papierowy wkład filtra	
	Nr katalogowy	60948

Wskazówka: Numery części zamiennych podane są w załączniku.

Wskazówki bezpieczeństwa

- **⚠ Niebezpieczeństwo**
- W przypadku odprowadzania powietrza z urządzenia do pomieszczenia w pomieszczeniu musi być zapewniony wystarczający wskaźnik wymiany powietrza L. W celu zachowania wymaganych wartości granicznych strumień objętości powietrza zwrotnego może wynosić maksymalnie 50% strumienia objętości powietrza świeżego (kubatura pomieszczenia V_R x wskaźnik wymiany powietrza L_W). Bez specjalnego wietrzenia obowiązuje: $L_W=1h^{-1}$.

- Urządzenie i substancje, dla których jest ono przeznaczone, włącznie z bezpieczną procedurą usuwania nagromadzonego materiału, mogą być obsługiwane jedynie przez odpowiednio przeszkolony personel.
- Urządzenie zawiera szkodliwe dla zdrowia pyły. Opróżnianie i konserwacja, włącznie z usuwaniem zbiorników pyłu, mogą być przeprowadzane tylko przez fachowy personel, używający odpowiedniego wyposażenia ochronnego.
- Nie używać urządzenia bez kompletnego systemu filtracyjnego.
- Należy przestrzegać właściwych przepisów bezpieczeństwa, odnoszących się do obsługiwanych materiałów.

Uruchamianie

Urządzenie przystosowane jest do eksploatacji w dwóch trybach pracy:

- 1 tryb odkurzania przemysłowego (urządzenie nie jest podłączone do gniazda)
 - 2 tryb usuwania pyłu (urządzenie podłączone do gniazda)
- ➔ Podłączyć wąż ssący i w zależności od trybu pracy zamontować dyszę zasysającą lub podłączyć do urządzenia wytwarzającego pył.

⚠ Ostrzeżenie

Nie odkurzać bez filtra, gdyż może to doprowadzić do uszkodzenia silnika ssącego i stanowić zagrożenie dla zdrowia w wyniku silniejszego wydmuchu drobnego pyłu.

Klakson

Klakson odzywa się wtedy, gdy prędkość powietrza spada poniżej 20 m/s.

Wskazówka: Klakson reaguje na podciśnienie.

- ➔ Ustawić pokrętko na właściwą średnicę węża ssącego.

System Antystatyczny

Za pomoc uziemionego króćca przyłączeniowego odprowadzane są ładunki statyczne. W ten sposób zapobiega się tworzeniu isker oraz impulsów prądowych przy wyposażeniu (opcja) przewodzącym prąd.

Odkurzanie na sucho

- Urządzenie do odkurzania wyposażone jest w worek papierowy z suwakiem, nr katalogowy 60948 (5 sztuk).

Wskazówka: Za pomocą tego urządzenia można odsysać wszelkie rodzaje pyłów do klasy pyłów M. Prawo przewiduje użycie worka do zbierania kurzu (nr katalogowy, zob. Systemy filtracyjne).

Wskazówka: Jako odkurzacz przemysłowy urządzenie przystosowane jest do odsysania, może być stosowane także jako przenośne urządzenie do usuwania suchych, niepalnych pyłów o parametrach MAK (maksymalnego stężenia w miejscu pracy) równych lub większych od 0,1 mg/m³.

⚠ Ostrzeżenie

Podczas odkurzania nigdy nie wyjmować płaskiego filtra falistego.

- Przy odsysaniu drobnego kurzu należy dodatkowo używać papierowego wkładu filtra albo filtra membranowego (wyposażenie specjalne).

Zakładanie papierowego wkładu filtra

Rysunek **A**

- ➔ Odblokować i zdjąć głowicę ssącą.
- ➔ Włożyć papierowy wkład filtra.
- ➔ Nałożyć i zablokować głowicę ssącą.

Zakładanie filtra membranowego

⚠ Niebezpieczeństwo

Przy zasysaniu pyłów niebezpiecznych dla zdrowia filtr membranowy nie może być używany.

Wskazówka: W celu ochrony głowicy ssącej, przy pracy bez papierowego wkładu filtra należy używać filtra membranowego.

Rysunek **3**

- Odblokować i zdjąć głowicę ssącą.
- Pociągnąć filtr membranowy (wyposażenie specjalne) przez krawędź zbiornika.
- Nałożyć i zablokować głowicę ssącą.

Odkurzanie na mokro

⚠ Niebezpieczeństwo

Przy odkurzaniu na mokro nie można zbierać żadnych szkodliwych dla zdrowia pyłów.

Zakładanie listew gumowych

Rysunek **4**

- Wymontować listwę szczotkową.
- Zamontować ściągacz.

Wskazówka: Karbowana strona ściągacza powinna być skierowana na zewnątrz.

Zamykanie złącza ssącego

Rysunek **5**

- Włożyć odpowiednio dopasowaną złączkę do złącza ssącego.
- Wsunąć złączkę do oporu.
- Mocno zamknąć złącze ssące ze złączką kręcąc je w prawo.

Wskazówka: Odpowiednią dokładność dopasowania zapewnia „zamocowanie bagnetowe”.

Usuwanie wkładu filtra papierowego

Rysunek **6**

- Odblokować i zdjąć głowicę ssącą.
- Wyjąć ku tyłowi papierowy wkład filtra.
- Przesunąć suwak zamykający do góry i w trakcie wyjmowania szczelnie zamknąć papierowy wkład filtra.
- Zużyty papierowy wkład filtra poddać utylizacji zgodnie z obowiązującymi przepisami w zamkniętym, nieprzepuszczającym pyłu worku.
- Nałożyć i zablokować głowicę ssącą.
- Przy odsysaniu mokrych zabrudzeń, zawsze trzeba usunąć papierowy wkład filtra.

Usunąć filtr membranowy.

Rysunek **7**

- Odblokować i zdjąć głowicę ssącą.
- Usunąć filtr membranowy.
- Nałożyć i zablokować głowicę ssącą.
- Przy odkurzaniu mokrych zabrudzeń należy zawsze usunąć filtr membranowy (wyposażenie specjalne).

Spuszczanie brudnej wody

Rysunek **8**

- Usunąć brudną wodę za pomocą węża spustowego.

Ogólne

⚠ Ostrzeżenie

Podczas odkurzania nigdy nie wyjmować płaskiego filtra falistego.

- Podczas zasysania mokrych zanieczyszczeń dyszą do tapicerki lub do szczelin, ewentualnie gdy do zbiornika zasysana jest przede wszystkim woda, zalecane jest wyłączenie funkcji "Automatyczne oczyszczanie filtra".
- Po osiągnięciu maksymalnego poziomu cieczy urządzenie wyłącza się samoczynnie.
- **W przypadku cieczy nieprzewodzących (np. emulsji wiertniczej, olejów i smarów) po napełnieniu zbiornika urządzenie nie wyłącza się. Należy stale sprawdzać poziom napełnienia i opróżnić zbiornik w odpowiednim czasie.**
- Po zakończeniu odkurzania na mokro: Oczyszczyć płaski filtr falisty przy użyciu systemu oczyszczania filtra. Elektrody wyczyścić szczotką. Zbiornik oczyścić mokrą szmatką i osuszyć.

Złącze klipów

Rysunek **9**

Wąż ssący zaopatrzony jest w system zatraskowy. Podłączyć można wszystkie elementy wyposażenia C-35/C-DN-35.

Obsługa

Włączenie urządzenia

- Podłączyć urządzenie do zasilania.
- Włączyć urządzenie za pomocą wyłącznika głównego.

Ustawianie wydajności ssania

- Wydajność ssania (min-max) ustawić przy użyciu pokrętki.

Praca przy użyciu elektronarzędzi

⚠ **Niebezpieczeństwo**

Niebezpieczeństwo zranienia i uszkodzenia! Gniazdko przeznaczone jest jedynie do bezpośredniego podłączenia narzędzi elektrycznych do odkurzacza. Każde inne zastosowanie gniazdko jest niedozwolone.

- Podłączyć wtyczkę elektronarzędzia do odkurzacza.
- Włączyć urządzenie za pomocą wyłącznika głównego.

Świeci się kontrolka, odkurzacz znajduje się w trybie oczekiwania.

Wskazówka: Odkurzacz jest automatycznie włączany i wyłączany wraz z narzędziem elektrycznym.

Wskazówka: Opóźnienie rozruchu odkurzacza wynosi maks. 0,5 sekundy, a opóźnienie wyłączenia maks. 15 sekund.

Wskazówka: Dane przyłączeniowe mocy narzędzi elektrycznych, patrz Dane techniczne.

Rysunek 

- Dopasować złączkę do złącza elektronarzędzia.

Rysunek 

- Zdjąć kolanko węża ssącego.
- Zamontować złączkę na wężu ssącym.

Rysunek 

- Podłączyć złączkę do elektronarzędzia.

Wskazówka: Różne średnice węży ssących są konieczne, aby umożliwić dopasowanie złącza do urządzeń obróbkowych.

- Ustawić minimalny strumień objętości na pokrętkę do regulacji średnicy wężyka do zasysania.

Podziałka wskazuje średnicę wężyka do zasysania.

Wskazówka: Gdy odkurzacz jest wykorzystywany jako przenośne urządzenie do usuwania pyłu, (urządzenie obróbkowe podłączone do odkurzacza), wbudowany układ kontrolny powinien być dostosowany do podłączonego urządzenia obróbkowego (urządzenia wytwarzającego pył). Oznacza to, że w przypadku gdy minimalny strumień objętości potrzebny do odkurzania spadnie poniżej 20 m/s, użytkownik musi zostać ostrzeżony.

Wskazówka: Informacje dotyczące minimalnego strumienia objętości w zależności od podciśnienia znajdują się na tabliczce znamionowej.

Automatyczny system oczyszczania filtra

Odkurzacz jest wyposażony w nowoczesny system oczyszczania filtra, który jest szczególnie skuteczny w przypadku drobnego pyłu. Przy tym płaski filtr falisty jest co 15 sekund automatycznie czyszczony podmuchem powietrza (pulsujący szelest).

Wskazówka: Automatyczne czyszczenie filtra jest włączone fabrycznie.

Wskazówka: Wyłączanie/Włączenie funkcji automatycznego czyszczenia filtra możliwe jest jedynie przy włączonym urządzeniu.

- Wyłączanie automatycznego czyszczenia filtra:
 - Uruchomić przełącznik. Lampka kontrolna w przełączniku gaśnie.
- Włączanie automatycznego czyszczenia filtra:
 - Ponownie uruchomić przełącznik. Lampka kontrolna w przełączniku świeci się na zielono.

Wyłączanie urządzenia

- Wyłączyć urządzenie przy użyciu wyłącznika głównego.
- Wyciągnąć wtyczkę z gniazda zasilającego.

Po każdym użyciu

- Opróżnić zbiornik.
- Wyczyścić urządzenie od wewnątrz i od zewnątrz poprzez odkurzenie i wytarcie wilgotną szmatką.

Przechowywanie urządzenia

Rysunek 

- Waż ssący i kabel sieciowy zachować zgodnie z rysunkiem.
- Odstawić urządzenie do suchego pomieszczenia i zabezpieczyć przed użytkowaniem przez osoby nieuprawnione.

Transport

Uwaga

Niebezpieczeństwo zranienia i uszkodzenia! Zwrócić uwagę na ciężar urządzenia w czasie transportu.

- Zamykanie złącza ssącego, patrz Odkurzanie na mokro.
- Wyjąć z zamocowania rurę ssącą z dyszą podłogową. Nosić urządzenie trzymając za uchwyt nośny i rurę ssącą, nie za pałąk przesuwny.
- W trakcie transportu w pojazdach należy urządzenie zabezpieczyć przed poślizgiem i przechyleniem zgodnie z obowiązującymi przepisami.

Przechowywanie

Uwaga

Niebezpieczeństwo zranienia i uszkodzenia! Zwrócić uwagę na ciężar urządzenia przy jego przechowywaniu. Urządzenie może być przechowywane jedynie w pomieszczeniach wewnętrznych.

Czyszczenie i konserwacja

Niebezpieczeństwo

Przed przystąpieniem do wszelkich prac w obrębie urządzenia należy wyłączyć urządzenie i odłączyć przewód sieciowy od zasilania.

Urządzenia do usuwania pyłów są sprzętem zabezpieczającym służącym do zapobiegania lub usuwania niebezpieczeństw w sensie przepisów BHP.

- W celu konserwacji należy rozmontować i oczyścić urządzenie oraz przeprowadzić czynności konserwacyjne, o ile jest to możliwe bez stwarzania zagrożenia dla personelu i innych osób. Do wskazanych środków ostrożności należy odkażenie urządzenia przed jego rozmontowaniem. W miejscu, w którym ma nastąpić rozmontowanie urządzenia, należy zapewnić wentylację mechaniczną z lokalną filtracją, oczyszczenie miejsca konserwacji oraz odpowiednią ochronę personelu.
- Zanim urządzenie opuści niebezpieczny teren, należy odkażić jego zewnętrzną powierzchnię poprzez odessanie pyłu i jego wytarcie lub użycie środków uszczelniających. Wszystkie części urządzenia należy uznać za zanieczyszczone, jeżeli pochodzą z niebezpiecznego terenu. W celu uniknięcia rozprzestrzeniania się kurzu, należy podjąć odpowiednie środki.
- W trakcie przeprowadzania prac konserwacyjnych i naprawczych należy wyrzucić wszystkie zanieczyszczone przedmioty, których nie można w zadowalającym stopniu wyczyścić. Przedmioty te należy usunąć w odpowiednich szczelnych workach, zgodnie z obowiązującymi przepisami o usuwaniu takich odpadów.
- Na czas transportu i konserwacji należy zamknąć otwór ssący złączką.

⚠ Ostrzeżenie

Należy regularnie przeprowadzać konserwację urządzeń zabezpieczających w celu zapobiegania zagrożeniom i usuwania ich. Oznacza to, że przynajmniej raz w roku zostanie przez producenta lub poinstruowaną osobę skontrolowana pod względem nienagannego funkcjonowania technicznego np.: szczelność urządzenia, uszkodzenie filtra, działanie sprzętu kontrolnego.

Uwaga

Niebezpieczeństwo uszkodzenia! Do czyszczenia nie używać środków pielęgnacyjnych zawierających silikon.

- Proste prace konserwacyjne i pielęgnacyjne użytkownik może przeprowadzić sam.
- Powierzchnię urządzenia i wewnętrzną stronę pojemnika należy regularnie czyścić mokrą szmatką.

⚠ Niebezpieczeństwo

Niebezpieczeństwo na skutek istnienia pyłów szkodliwych dla zdrowia. Podczas prac konserwacyjnych (np. wymiana filtra) należy nosić maskę przeciwpyłową klasy P2 lub wyższej oraz odzież jednorazową.

Wymiana płaskiego filtra falistego

- Otworzyć pokrywę filtra.
- Wyjąć płaski filtr falisty.
- Zużyty płaski filtr falisty usunąć zgodnie z obowiązującymi przepisami w zamkniętym, nieprzepuszczającym pyłu worku.
- Usunąć powstałe zanieczyszczenie po stronie czystego powietrza.
- Włożyć nowy płaski filtr falisty.
- Zamknąć pokrywę filtra, która powinna słyszalnie się zatrzaskać.

Wymiana papierowego wkładu filtra

Zamykanie złącza ssącego

Rysunek **D**

- Zamykanie złącza ssącego, patrz Odkurzanie na mokro.

Wymiana papierowego wkładu filtra

Rysunek **E**

- Odblokować i zdjąć głowicę ssącą.
- Wyjąć ku tyłowi papierowy wkład filtra.
- Przesunąć suwak zamykający do góry i w trakcie wyjmowania szczelnie zamknąć papierowy wkład filtra.
- Zużyty papierowy wkład filtra poddać utylizacji zgodnie z obowiązującymi przepisami w zamkniętym, nieprzepuszczającym pyłu worku.
- Włożyć nowy papierowy wkład filtra.
- Nałożyć i zablokować głowicę ssącą.

Wymiana filtra membranowego

Rysunek **F**

- Odblokować i zdjąć głowicę ssącą.
- Usunąć filtr membranowy.
- Pociągnąć nowy filtr membranowy poprzez krawędź zbiornika.
- Nałożyć i zablokować głowicę ssącą.

Czyszczenie elektrod

- Odblokować i zdjąć głowicę ssącą.
- Elektrody wyczyścić szczotką.
- Nałożyć i zablokować głowicę ssącą.

Usuwanie usterek

⚠ Niebezpieczeństwo

Przed przystąpieniem do wszelkich prac w obrębie urządzenia należy wyłączyć urządzenie i odłączyć przewód sieciowy od zasilania.

Wskazówka: W przypadku wystąpienia usterki (np. pęknięcia filtra) należy natychmiast wyłączyć urządzenie. Przed ponownym uruchomieniem należy usunąć usterkę.

Turbina ssąca nie pracuje

- Skontrolować przewód, wtyczkę, bezpiecznik, gniazdko i elektrody.
- Włączyć urządzenie.

Turbina ssąca wyłącza się

- Opróżnić zbiornik.

Po opróżnieniu zbiornika turbina ssąca nie włącza się ponownie

- Wyłączyć urządzenie i włączyć ponownie po upływie 5 sekund.
- Oczyszczyć szczotką elektrody oraz przestrzeń między nimi.

Moc ssania słabnie

- Usunąć zatory z dyszy ssącej, rury ssącej, węża ssącego albo filtra wkładkowego.
- Wymienić napełniony papierowy wkład filtra.
- Dobrze zatrasnąć pokrywę filtra.
- Wyczyścić wzgl. wymienić filtr membranowy (wyposażenie dodatkowe) pod wodą bieżącą.
- Wymienić płaski filtr falisty.
- Sprawdzić szczelność węża spustowego.

Podczas odsysania wydostaje się pył

- Sprawdzić poprawną pozycję montażową płaskiego filtra falistego.
- Wymienić płaski filtr falisty.

Nie działa automatyczne wyłączenie (odkurzanie na mokro)

- Oczyszczyć szczotką elektrody oraz przestrzeń między nimi.
- W przypadku cieczy nieprzewodzących nieustannie kontrolować poziom napełnienia.

Odzywa się klakson

- Ustawić pokrętkę na właściwą średnicę węża ssącego.
- Gdy worek jest zapełniony i strumień objętości spada poniżej wartości minimalnej, należy wymienić worek.

Automatyczne oczyszczanie filtra nie działa

- Wąż ssący nie jest podłączony.

Nie można wyłączyć automatycznego czyszczenia filtra

- Zawiadomić serwis.

Nie można włączyć automatycznego czyszczenia filtra

- Zawiadomić serwis.

Utylizacja

Po zakończeniu okresu eksploatacji należy usunąć urządzenie zgodnie z obowiązującymi przepisami.

Gwarancja

W każdym kraju obowiązują warunki gwarancji określone przez odpowiedniego lokalnego dystrybutora. Ewentualne usterki urządzenia usuwane są w okresie gwarancji bezpłatnie, o ile spowodowane są błędem materiałowym lub produkcyjnym. W sprawach napraw gwarancyjnych prosimy kierować się z dowodem zakupu do dystrybutora lub do autoryzowanego punktu serwisowego.

Wyposażenie dodatkowe i części zamienne

- Stosować wyłącznie wyposażenie dodatkowe i części zamienne dopuszczone przez producenta. Oryginalne wyposażenie i oryginalne części zamienne gwarantują bezpieczną i bezusterkową pracę urządzenia.
- Wybór najczęściej potrzebnych części zamiennych znajduje się na końcu instrukcji obsługi.

Deklaracja UE

Niniejszym oświadczamy, że określone poniżej urządzenie odpowiada pod względem koncepcji, konstrukcji oraz wprowadzonej przez nas do handlu wersji obowiązującym wymogom dyrektyw UE dotyczącym wymagań w zakresie bezpieczeństwa i zdrowia. Wszelkie nie uzgodnione z nami modyfikacje urządzenia powodują utratę ważności tego oświadczenia.

Produkt: Odkurzacz do pracy na mokro i sucho

Typ: Wolff Starvac M/55

Obowiązujące dyrektywy WE

2006/42/WE (+2009/127/WE)

2004/108/WE

Zastosowane normy zharmonizowane

EN 55014-1: 2006

EN 55014-2: 1997 + A1: 2001

EN 60335-1

EN 60335-2-69

EN 61000-3-2: 2006 + A2: 2009

EN 61000-3-3: 2008

EN 62233: 2008

Zastosowane normy krajowe

Vaihingen / Enz, 01.06.2010

Z upoważnienia zarządu przedsiębiorstwa.

i.v. 

Dieter Hammel
Leiter

Entwicklung und Konstruktion

Uzin Utz AG

Dieselstrasse 19

71665 Vaihingen / Enz (Germany)

Dane techniczne

		Starvac M/55
Napięcie zasilające	V	220-240
Częstotliwość	Hz	50/60
Moc maksymalna	W	1380
Moc znamionowa	W	1200
Pojemność zbiornika	l	54
Pojemność cieczy	l	40
Ilość powietrza (maks.)	m ³ /h	140
Podciśnienie (maks.)	kPa (mbar)	22,0 (220)
Dane przyłączeniowe mocy narzędzi elektrycznych	W	100-2200
Powierzchnia płaskiego filtra falistego	m ²	0,6
Klasa ochrony	--	I
Przyłącze wężyka do zasysania (C-DN/C-ID)	mm	35
Dług. x szer. x wys.	mm	580 x 380 x 870
Masa	kg	17,5
Temperatura otoczenia	°C	-10...+40
Wilgotność względna powietrza	%	30-90
Wartości określone zgodnie z EN 60335-2-69		
Poziom ciśnienie akustycznego L _{pA}	dB(A)	67
Niepełność pomiaru K _{pA}	dB(A)	1
Drgania przenoszone przez kończyny górne	m/s ²	<2,5
Niepełność pomiaru K	m/s ²	0,2

Kabel sieciowy	H07BQ-F 3G 1,5 mm ²	
	Nr części	Długość kabla
EUR	61004	7,5 m



Înainte de prima utilizare a aparatului dvs. citiți acest instrucțiunile original, respectați instrucțiunile cuprinse în acesta și păstrați-l pentru întrebuințarea ulterioară sau pentru următorii posesori.

- Înainte de prima utilizare citiți neapărat măsurile de siguranță nr. 61006!
- În cazul nerespectării instrucțiunilor de utilizare și a măsurilor de siguranță, aparatul poate fi deteriorat și siguranța persoanei care utilizează aparatul, respectiv a altor persoane, poate fi pusă în pericol.
- În cazul în care aparatul a fost deteriorat în timpul transportului, informați imediat comerciantul.

Cuprins

Protecția mediului înconjurător	RO - 1
Simboluri din manualul de utilizare	RO - 1
Utilizarea corectă	RO - 1
Elementele aparatului	RO - 2
Simboluri pe aparat	RO - 2
Măsuri de siguranță	RO - 2
Punerea în funcțiune	RO - 3
Utilizarea	RO - 4
Transport	RO - 5
Depozitarea	RO - 6
Îngrijirea și întreținerea	RO - 6
Remediarea defectăunilor	RO - 7
Scoaterea din uz	RO - 8
Garanție	RO - 8
Accesorii și piese de schimb	RO - 8
Declarația CE	RO - 8
Date tehnice	RO - 9

Protecția mediului înconjurător

	Materialele de ambalare sunt reciclabile. Ambalajele nu trebuie aruncate în gunoii menajer, ci trebuie duse la un centru de colectare și revalorificare a deșeurilor.
	Aparatele vechi conțin materiale reciclabile valoroase, care pot fi supuse unui proces de revalorificare. Bateriile, uleiul și substanțele asemănătoare nu trebuie să ajungă în mediul înconjurător. Din acest motiv, vă rugăm să apelați la centrele de colectare abilitate pentru eliminarea aparatelor vechi.

Simboluri din manualul de utilizare

Pericol

Pericol iminent, care duce la vătămări corporale grave sau moarte.

Avertisment

Posibilă situație periculoasă, care ar putea duce la vătămări corporale grave sau moarte.

Atenție

Posibilă situație periculoasă, care ar putea duce la vătămări corporale ușoare sau pagube materiale.

Utilizarea corectă

- Aspiratorul este proiectat pentru curățarea umedă și uscată a podelelor și a pereților.
- Aparatul este adecvat pentru aspirarea pulberilor uscate, neinflamabile și nocive de pe mașini și aparate; clasa de pulberi M conform EN 60 335-2-69. Restricție: nu este permisă aspirarea de substanțe cancerigene, excepție făcând pulberea de lemn.
- Acest aparat poate fi folosit în domeniul comercial, de exemplu în hoteluri, școli, spitale, fabrici, magazine, birouri și magazine de închiriat aparatură.

Elementele aparatului



- 1 Electrozi
- 2 Furtun pentru aspirare
- 3 Fantă de evacuare a aerului, aer de regim
- 4 Zăvor cap de aspirare
- 5 Fantă de acces a aerului, aer de răcire pentru motor
- 6 Cap de aspirare
- 7 Recipient pentru murdărie
- 8 Roată alergătoare
- 9 Suport role de ghidare
- 10 Rolă de ghidare
- 11 Duză pentru sol
- 12 Tub de aspirare
- 13 Ștuțul de aspirare
- 14 Comutator rotativ pentru secțiunea furtunului de aspirare
- 15 Cârlig pentru cablu
- 16 Capac filtru
- 17 Mâner pentru transport
- 18 Bară de manevrare
- 19 Scală pentru secțiunea furtunului de aspirare
- 20 Cot
- 21 Buton rotativ pentru capacitatea de aspirație (min-max)
- 22 Lampă de control
- 23 Priză
- 24 Curățarea automată a filtrului
- 25 Întrerupător principal
- 26 Filtru cu pliuri plate
- 27 Curățarea filtrului
- 28 Suport pentru duza de curățare a podelelor
- 29 Furtun de evacuare
- 30 Suport tuburi de aspirație
- 31 Suport duză pentru rosturi
- 32 Cablu de rețea
- 33 Plăcuța de tip

Simboluri pe aparat



ATENȚIE: Acest aparat conține praf nociv. Golirea sau întreținerea acestuia, inclusiv îndepărtarea sacului de praf, vor

fi efectuate doar de către persoane specializate, care poartă echipament de protecție adecvată. Nu porniți aparatul înainte să instalați sistemul de filtrare complet și să verificați funcționarea sistemului de control al fluxului volumic.

	Filtru cu pliuri plate	
	Nr. de comandă	60949
	Sac de filtrare din hârtie	
	Nr. de comandă	60948

Indicație: Numerele pieselor de schimb se găsesc în anexă.

Măsurile de siguranță

Pericol

- Când aerul evacuat ajunge înapoi în încăpere, trebuie să existe o rată de schimb a aerului L suficientă în încăpere. Pentru a respecta valorile limită prescise, fluxul volumic returnat trebuie să fie de maxim 50% din fluxul volumic de aer proaspăt (volum încăpere V_R x rată de schimb aer L_W). Dacă nu există o modalitate de aerisire specială, se aplică: $L_W = 1h^{-1}$.
- Utilizarea aparatului și a substanțelor pentru care a fost conceput, inclusiv procedeele sigure de eliminare a materialelor aspirate se vor efectua numai de personal instruit.
- Acest aparat conține praf nociv. Procedeele de golire și de întreținere, inclusiv îndepărtarea rezervorului de colectare a prafului, se vor efectua doar de specialiști îmbrăcați în echipament de protecție adecvat.
- Aparatul nu se va folosi fără a avea întreg sistemul de filtrare montat.
- Se vor respecta măsurile de securitate aplicabile pentru materialele vehiculate.

Punerea în funcțiune

Aparatul permite 2 regimuri de funcționare:

- 1 utilizare ca aspirator industrial (priza nu este folosită)
- 2 utilizare pentru eliminarea prafului (priza este folosită)

→ Racordați furtunul de aspirare și în funcție de regimul de funcționare aplicați duza de aspirare sau conectați aparatul care generează praf.

⚠ Avertisment

Nu aspirați fără elementul de filtrare, deoarece în caz contrar motorul de aspirare poate fi deteriorat și sănătatea persoanelor este pusă în pericol din cauza creșterii cantității de praf fin evacuat.

Claxon

Claxonul emite un sunet când viteza aerului scade sub 20 m/s.

Indicație: Claxonul reacționează la subpresiune.

→ Aduceți comutatorul rotativ în poziția corespunzătoare pentru secțiunea furtunului de aspirare.

Sistem antistatic

Prin intermediul ștuțurilor de racordare cu împământare sunt descărcate sarcinile statice. Astfel se împiedică formarea de scântei și de șocuri electrice cu accesoriile (opțional) conductoare de curent.

Aspirarea uscată

– Aparatul este dotat cu un sac de filtrare din hârtie cu clapetă de închidere, nr. de comandă 60948 (5 bucăți).

Indicație: Cu acest aparat se pot aspira toate tipurile de praf până la clasa de pulberi M. Folosirea unui sac de colectare a prafului (pentru nr. de comandă vezi sistemele de filtrare) este prevăzută de lege.

Indicație: Aparatul este adecvat pentru folosirea ca aspirator industrial pentru aspirare și pentru eliminarea prafului în aplicații mobile pentru aspirarea pulberilor uscate, neinflamabile, cu valori MAK mai mari sau egale cu 0.1 mg/m³.

⚠ Avertisment

În timpul aspirării nu este permisă îndepărtarea filtrului cu pliuri plate.

– Când se aspiră praf fin, se va folosi în plus și un sac de filtrare din hârtie sau un filtru-membrană (accesoriu opțional).

Montarea sacului de filtrare din hârtie

Figura 

- Deblocați capul de aspirare și îndepărtați-l.
- Aplicați sacul de filtrare din hârtie.
- Puneți capul de aspirare la loc și blocați-l.

Montarea filtrului cu membrană

⚠ Pericol

Este interzisă utilizarea filtrului cu membrană la aspirarea pulberilor nocive.

Indicație: În cazul utilizării fără sac de filtrare din hârtie utilizați un filtru cu membrană pentru a proteja capul de aspirare.

Figura 

- Deblocați capul de aspirare și îndepărtați-l.
- Trageți filtrul cu membrană (accesoriu special) peste marginea rezervorului.
- Puneți capul de aspirare la loc și blocați-l.

Aspirarea umedă

⚠ Pericol

În cazul aspirării umede, nu este permisă aspirarea pulberilor nocive.

Montarea lamelor de cauciuc

Figura 

- Demontați peria.
- Montați lamelele de cauciuc.

Notă: Porțiunea texturată a lamelei de cauciuc trebuie să fie spre exterior.

Închiderea orificiului de aspirare

Figura 

- Introduceți mufa de racordare în racordul de aspirare astfel încât să se potrivească exact.
- Împingeți mufa de racordare înăuntru până la capăt.

- ➔ Închideți racordul de aspirare cu mufa de racordare prin rotire spre dreapta.

Indicație: Potrivirea este garantată de închizătoarea tip baionetă.

Scoaterea sacului de filtrare din hârtie

Figura 13

- ➔ Deblocați capul de aspirare și îndepărtați-l.
- ➔ Trageți afară sacul de filtrare din hârtie în spate.
- ➔ Trageți în sus clapeta de închidere și închideți etanș sacul de filtrare din hârtie când îl scoateți.
- ➔ Sacul de filtrare din hârtie uzat trebuie eliminat într-o pungă închisă etanș, care nu permite trecerea prafului, conform reglementărilor legale.
- ➔ Puneți capul de aspirare la loc și blocați-l.
- Când aspirați murdărie umedă, scoateți întotdeauna sacul filtrant din hârtie.

Îndepărtarea filtrului membrană

Figura 14

- ➔ Deblocați capul de aspirare și îndepărtați-l.
- ➔ Îndepărtați filtrul cu membrană.
- ➔ Puneți capul de aspirare la loc și blocați-l.
- Când aspirați murdărie umedă, scoateți întotdeauna sacul pentru murdărie (accesoriu special).

Golirea apei uzate

Figura 15

- ➔ Goliți apa murdară prin furtunul de golire.

Generalități

⚠ Avertisment

În timpul aspirării nu este permisă îndepărtarea filtrului cu pliuri plate.

- Dacă se aspiră murdărie umedă cu duza pentru tapițerie sau cea pentru rosturi, respectiv dacă se aspiră în principal apă dintr-un recipient, se recomandă dezactivarea funcției „Curățarea automată a filtrului”.

- Aparatul se oprește automat la atingerea nivelului maxim de lichid.
- **În cazul lichidelor neconductive (de exemplu emulsii pentru găurire, uleiuri și unsori) aparatul nu este oprit când rezervorul este plin. Nivelul trebuie verificat tot timpul, iar rezervorul golit la timp.**
- După terminarea procesului de aspirare umedă: Curățați filtrul cu pliuri plate cu sistemul de curățare a acestuia. Curățați electrozii cu o perie. Curățați rezervorul cu o cârpă umedă și lăsați-l să se usuce.

Sistemul de prindere

Figura 16

Furtunul de aspirare este prevăzut cu un sistem de prindere cu cleme. Toate accesoriile C-35/C-DN-35 pot fi prinse.

Utilizarea

Pornirea aparatului

- ➔ Introduceți ștecherul în priză.
- ➔ Porniți aparatul de la întrerupătorul principal.

Reglarea puterii de aspirare

- ➔ Reglați puterea de aspirare (min-max) de la butonul rotativ.

Lucrul cu unelte electrice

⚠ Pericol

Pericol de rănire și deteriorare a aparatului! Priza este destinată numai pentru conectarea directă a aparatelor electrice la aspirator. Priza nu poate fi folosită în nici un alt scop.

- ➔ Conectați priza uneltei electrice la aspirator.
- ➔ Porniți aparatul de la întrerupătorul principal.

Lampa de control luminează, aspiratorul se află în modul Standby (de așteptare) (2).

Notă: Aspiratorul este pornit și oprit automat cu aparatul electric.

Notă: Aspiratorul are la pornire o întârziere de până la 0,5 secunde și se oprește cu un decalaj de până la 15 secunde.

Notă: Datele pentru conectarea aparatelor electrice pot fi consultate la Datele tehnice. Figura **11**

→ Adaptați mufa de legătură la racordul unelei electrice.

Figura **12**

→ Îndepărtați cotel furtunului de aspirare.

→ Montați mufa de legătură pe furtunul de aspirare.

Figura **13**

→ Conectați mufa de legătură la unealta electrică.

Indicație: Diferitele secțiuni ale furtunului de aspirare sunt necesare pentru a permite o adaptare la secțiunile racordurilor aparatelor de prelucrare.

→ Reglați fluxul volumic minim de la comutatorul rotativ pentru secțiunea furtunului de aspirare.

Scala indică secțiunea furtunului de aspirare.

Indicație: În cazul utilizării pentru eliminarea prafului în aplicații mobile (aparat de prelucrare conectat la aspirator), monitorizarea integrată trebuie corelată cu aparatul de prelucrare conectat (care produce praf). Acest lucru înseamnă că utilizatorul trebuie avertizat despre scăderea fluxului volumic minim necesar pentru aspirare sub 20 m/s.

Indicație: Datele despre fluxul volumic minim în funcție de subpresiune sunt specificate pe plăcuța de tip.

Curățarea automată a filtrului

Aparatul are un nou sistem de curățare a filtrului care este foarte eficient pentru pulberi fine. Filtrul cu pliuri plate este curățat automat la fiecare 15 secunde de un jet de aer (zgomot pulsant).

Indicație: Curățarea automată a filtrului este activată din fabrică.

Indicație: Pornirea/oprirea curățării automate a filtrului este posibilă numai cu aparatul pornit.

– Oprirea curățării automate a filtrului:

→ Acționați întrerupătorul. Lampa de control din întrerupător se stinge.

– Pornirea curățării automate a filtrului:

→ Acționați din nou întrerupătorul. Lampa de control din întrerupător luminează verde.

Oprirea aparatului

→ Opriți aparatul de la întrerupătorul principal.

→ Scoateți ștecherul din priză.

După fiecare utilizare

→ Goliți rezervorul.

→ Interiorul și exteriorul aparatului se curăță prin aspirare și ștergere cu o cârpă umedă.

Depozitarea aparatului

Figura **14**

→ Furtunul de aspirare și cablul de alimentare se depozitează conform figurii.

→ Aparatul se va depozita într-o încăpere uscată. În plus, se va asigura că acesta nu poate fi folosit de persoane neautorizate.

Transport

Atenție

Pericol de rănire și deteriorare a aparatului!
La transport țineți cont de greutatea aparatului.

→ Închideți orificiul de aspirare, vezi la Aspirarea umedă.

→ Scoateți tubul de aspirare cu duza pentru podea din suport. Pentru deplasare apucați aparatul de la mânerul de transport și tubul de aspirare, nu de la mânerul de deplasare.

→ În cazul transportării în vehicule asigurați aparatul contra derapării și răsturnării conform normelor în vigoare.

Depozitarea

Atenție

*Pericol de rănire și deteriorare a aparatului!
La depozitare țineți cont de greutatea aparatului.*

Aparatul poate fi depozitat doar în spațiile interioare.

Îngrijirea și întreținerea

⚠ Pericol

Înainte de toate lucrărilor la aparat, opriți aparatul și scoateți ștecherul din priză.

Mașinile de îndepărtare a prafului sunt dispozitive de siguranță pentru prevenirea sau eliminarea unor pericole conform BGV A1 (prevederile asociației profesionale din Germania).

- În cazul lucrărilor de întreținere efectuate de utilizator aparatul trebuie dezasamblat, curățat și întreținut în măsura în care acest lucru este posibil, fără a pune în pericol siguranța persoanelor care se ocupă de întreținere sau a altor persoane. Măsurile de precauție eficiente includ o etapă de dezintoxicare înainte de dezasamblare. Se va asigura un sistem de ventilare forțată, cu filtrare locală, în zona unde are loc dezasamblarea aparatului, se va curăța zona în care se efectuează întreținerea și se vor lua măsurile necesare pentru protejarea personalului.
- Suprafața exterioară a aparatului trebuie supusă unei dezintoxicări prin aspirare și trebuie curățată prin ștergere sau trebuie tratată cu substanțe de etanșare înainte de a scoate aparatul din zona periculoasă. Toate părțile aparatului trebuie tratate ca fiind murdare atunci când sunt scoase din zona periculoasă. Trebuie luate măsuri corespunzătoare pentru evitarea răspândirii prafului.
- La efectuarea lucrărilor de întreținere și de reparație, toate obiectele murdare care nu pot fi curățate corespunzător trebuie aruncate. Aceste obiecte

trebuie eliminate în pungi impermeabile, conform reglementărilor aplicabile pentru eliminarea acestor deșeuri.

- Orificiul de aspirare trebuie închis în timpul transportului și al întreținerii aparatului folosind manșonul de racordare.

⚠ Avertisment

Dispozitivele de siguranță care au un rol în prevenirea pericolelor trebuie întreținute periodic. Acest lucru înseamnă că ele trebuie verificate cel puțin o dată pe an de producător sau de o persoană instruită corespunzător, pentru a vedea dacă funcționează corect din punct de vedere al siguranței (ex. etanșeitatea aparatului, deteriorarea filtrului, funcționarea dispozitivelor de control).

Atenție

Pericol de deteriorare! Pentru curățare nu utilizați soluții de curățat cu conținut de silicon.

- Lucrările de întreținere și de îngrijire simple puteți să le efectuați personal.
- Suprafața aparatului și partea interioară a rezervorului trebuie curățate periodic cu o cârpă umedă.

⚠ Pericol

Pericol din cauza pulberilor nocive. În timpul lucrărilor de întreținere (ex. schimbarea filtrului) se va purta o mască de protecție respiratorie P2 sau mai bună, precum și îmbrăcăminte de unică folosință.

Înlocuirea filtrului cu pliuri plate

- Deschideți capacul filtrului.
- Scoateți filtrul cu pliuri plate.
- Filtrul cu pliuri plate uzat trebuie eliminat într-o pungă închisă etanș, care nu permite trecerea prafului, conform reglementărilor legale.
- Îndepărtați mizeria de pe partea de admisie a aerului curat.
- Introduceți un filtru cu pliuri plate nou.
- Închideți capacul filtrului (când intră în locaș, se aude un zgomot).

Înlocuirea sacului de filtrare din hârtie

Închiderea orificiului de aspirare

Figura **D**

- Închideți orificiul de aspirare, vezi la Aspirarea umedă.

Înlocuirea sacului de filtrare din hârtie

Figura **E**

- Deblocați capul de aspirare și îndepărtați-l.
- Trageți afară sacul de filtrare din hârtie în spate.
- Trageți în sus clapeta de închidere și închideți etanș sacul de filtrare din hârtie când îl scoateți.
- Sacul de filtrare din hârtie uzat trebuie eliminat într-o pungă închisă etanș, care nu permite trecerea prafului, conform reglementărilor legale.
- Aplicați sacul nou de filtrare din hârtie.
- Puneți capul de aspirare la loc și blocați-l.

Schimbarea filtrului cu membrană

Figura **F**

- Deblocați capul de aspirare și îndepărtați-l.
- Îndepărtați filtrul cu membrană.
- Trageți filtrul cu membrană nou peste marginea rezervorului.
- Puneți capul de aspirare la loc și blocați-l.

Curățarea electrozilor

- Deblocați capul de aspirare și îndepărtați-l.
- Curățați electrozii cu o perie.
- Puneți capul de aspirare la loc și blocați-l.

Remedierea defecțiunilor

⚠ **Pericol**

Înainte de toate lucrărilor la aparat, opriți aparatul și scoateți ștecherul din priză.

Indicație: Dacă apare o problemă (ex. deteriorarea filtrului), aparatul trebuie oprit imediat. Înainte de repunerea în funcțiune, trebuie remediată remediată.

Turbina aspiratoare nu funcționează

- Verificați siguranța, cablul, ștecherul, priza și electrozii.
- Porniți aparatul.

Turbina aspiratoare se oprește

- Goliți rezervorul.

Turbina aspiratoare nu mai pornește după golirea rezervorului

- Opriți aparatul și așteptați 5 secunde, iar după 5 secunde porniți-l din nou.
- Curățați electrozii precum și spațiul dintre aceștia cu o perie.

Puterea de aspirare scade

- Desfundați filtrul cu pliuri plate, duza, furtunul sau tubul de aspirare.
- Schimbați sacul de filtrare din hârtie plin.
- Fixați capacul de ventilație.
- Curățați filtrul cu membrană (accesoriu special) sub apă curentă sau sau înlocuiți-l.
- Înlocuiți filtrul cu pliuri plate.
- Verificați etanșeitatea furtunului de evacuare.

În timpul aspirării iese praf

- Verificați dacă filtrul cu pliuri plate este montat corect.
- Înlocuiți filtrul cu pliuri plate.

Sistemul de oprire automată (aspirare umedă) nu reacționează

- Curățați electrozii precum și spațiul dintre aceștia cu o perie.
- În cazul lichidelor neconductoare electric verificați permanent nivelul de umplere.

Se aude claxonul

- Aduceți comutatorul rotativ în poziția corespunzătoare pentru secțiunea furtunului de aspirare.
- Când sacul de hârtie este plin și se trece sub pragul inferior al fluxului volumic minim, sacul trebuie înlocuit.

Sistemul de curățare automată a filtrului nu funcționează.

- Furtunul de aspirare nu este racordat.

Sistemul de curățare automată a filtrului nu poate fi oprit

- Luați legătura cu service-ul autorizat.

Sistemul de curățare automată a filtrului nu poate fi pornit

- Luați legătura cu service-ul autorizat.

Scoaterea din uz

La sfârșitul ciclului său de viață, aparatul trebuie eliminat conform prevederilor legale.

Garanție

În fiecare țară sunt valabile condițiile de garanție publicate de distribuitorul nostru din țara respectivă. Eventuale defecțiuni ale acestui aparat, care survin în perioada de garanție și care sunt rezultatul unor defecte de fabricație sau de material, vor fi remediate gratuit. Pentru a putea beneficia de garanție, prezentați-vă cu chitanța de cumpărare la magazin sau la cea mai apropiată unitate de service autorizată.

Accesorii și piese de schimb

- Vor fi utilizate numai accesorii și piese de schimb agreate de către producător. Accesorii originale și piesele de schimb originale constituie o garanție a faptului că utilajul va putea fi exploatat în condiții de siguranță și fără defecțiuni.
- O selecție a pieselor de schimb utilizate cel mai des se găsește la sfârșitul instrucțiunilor de utilizare.

Declarația CE

Prin prezenta declarăm că aparatul desemnat mai jos corespunde cerințelor fundamentale privind siguranța în exploatare și sănătatea incluse în directivele CE aplicabile, datorită conceptului și a modului de construcție pe care se bazează, în varianta comercializată de noi. În cazul efectuării unei modificări a aparatului care nu a fost convenită cu noi, această declarație își pierde valabilitatea.

Produs: Aspirator umed și uscat

Tip: Wolff Starvac M/55

Directive EG respectate:

2006/42/CE (+2009/127/CE)

2004/108/CE

Norme armonizate utilizate:

EN 55014-1: 2006

EN 55014-2: 1997 + A1: 2001

EN 60335-1

EN 60335-2-69

EN 61000-3-2: 2006 + A2: 2009

EN 61000-3-3: 2008

EN 62233: 2008

Norme de aplicare naționale:

Vaihingen / Enz, 01.06.2010

Semnatarii acționează în numele și prin împuternicirea conducerii societății.

i.v. 

Dieter Hammel
Leiter
Entwicklung und Konstruktion

Uzin Utz AG

Dieselstrasse 19

71665 Vaihingen / Enz (Germany)

Date tehnice

		Starvac M/55
Tensiunea de alimentare	V	220-240
Frecvența	Hz	50/60
Putere max.	W	1380
Putere nominală	W	1200
Capacitatea rezervorului	l	54
Cantitate de umplere lichid	l	40
Cantitate aer (max.)	m ³ /h	140
Subpresiune (max.)	kPa (mbar)	22,0 (220)
Putere de conectare pentru aparate electrice	W	100-2200
Suprafața filtrului cu pliuri plate	m ²	0,6
Clasa de protecție	--	I
Racord furtun de aspirare (C-DN/C-ID)	mm	35
Lungime x lățime x înălțime	mm	580 x 380 x 870
Masa	kg	17,5
Temperatura ambiantă	°C	-10...+40
Umiditatea relativă a aerului	%	30-90
Valori determinate conform EN 60335-2-69		
Nivel de zgomot L _{pA}	dB(A)	67
Nesiguranță K _{pA}	dB(A)	1
Valoarea vibrației mână-braț	m/s ²	<2,5
Nesiguranță K	m/s ²	0,2

Cablu de alimentare	H07BQ-F 3G 1,5 mm ²	
	Nr. piesă	Lungimea cablului
EUR	61004	7,5 m



Pred prvým použitím vášho zariadenia si prečítajte tento pôvodný návod na použitie, konajte podľa neho a uschovajte ho pre neskoršie použitie alebo pre ďalšieho majiteľa zariadenia.

- Pred prvým uvedením do prevádzky si bezpodmienečne musíte prečítať bezpečnostné pokyny č. 61006!
- Nedodržanie pokynov návodu na obsluhu a bezpečnostných pokynov môže spôsobiť škody na zariadení a nebezpečenstvo pre obsluhu ako aj iné osoby.
- V prípade poškodenia pri preprave ihneď o tom informujte predajcu.

Obsah

Ochrana životného prostredia	SK - 1
Symbyly v návode na obsluhu	SK - 1
Používanie výrobku v súlade s jeho určením	SK - 1
Prvky prístroja	SK - 2
Symbyly na prístroji	SK - 2
Bezpečnostné pokyny	SK - 2
Uvedenie do prevádzky	SK - 3
Obsluha	SK - 4
Transport	SK - 6
Uskladnenie	SK - 6
Starostlivosť a údržba	SK - 6
Pomoc pri poruchách	SK - 7
Likvidácia	SK - 8
Záruka	SK - 8
Príslušenstvo a náhradné diely	SK - 8
Vyhlasenie CE	SK - 8
Technické údaje	SK - 9

Ochrana životného prostredia

	Obalové materiály sú recyklovateľné. Obalové materiály láskavo nevyhadzujte do komunálneho odpadu, ale odovzdajte ich do zberne druhotných surovín.
	Vyradené prístroje obsahujú hodnotné recyklovateľné látky, ktoré by sa mali opäť zužitkovať. Do životného prostredia sa nesmú dostať batérie, olej a iné podobné látky. Staré zariadenia preto láskavo odovzdajte do vhodnej zberne odpadových surovín.

Symbyly v návode na obsluhu

Nebezpečenstvo

Pri bezprostredne hroziacom nebezpečenstve, ktoré spôsobí vážne zranenia alebo smrť.

Pozor

V prípade nebezpečnej situácie by mohla viesť k vážnemu zraneniu alebo smrti.

Pozor

V prípade nožnej nebezpečnej situácie by mohla viesť k ľahkým zraneniam alebo vecným škodám.

Používanie výrobku v súlade s jeho určením

- Tento vysávač je určený na mokré a suché vysávanie podláh a stien.
- Zariadenie je určené na vysávanie suchého, nehorľavého prachu škodlivého pre zdravie, stroje a zariadenia; trieda prachu M podľa EN 60 335-2-69. Obmedzenie: Nie je povolené vysávať rakovinotvorné látky, okrem prachu z dreva.
- Tento spotrebič je vhodný na priemyselné použitie, napr. v hoteloch, školách, nemocniciach, továrňach, obchodoch, kanceláriách a pre požíčovne.



Prvky prístroja

- 1 Elektródy
- 2 Sacia hadica
- 3 Výstup vzduchu, pracovný vzduch
- 4 Uzáver vysávacej hlavy
- 5 Vstup vzduchu, chladiaci vzduch motora
- 6 Vysávacia hlava
- 7 Nádrž na nečistoty
- 8 Obežné koleso
- 9 Chránič koliesok
- 10 Otočné koleso
- 11 Podlahová hubica
- 12 Vysávacia rúra
- 13 Sacie hrdlo
- 14 Otočný vypínač pre priemer vysávacej hadice
- 15 Hák na kábel
- 16 Veko filtra
- 17 Rukoväť na prenášanie
- 18 Posuvná rukoväť
- 19 Stupnica s priermi vysávacej hadice
- 20 Koleno
- 21 Otočný regulátor pre nasávací výkon (min-max)
- 22 Kontrolka
- 23 Zásuvka
- 24 Automatické vyčistenie filtra
- 25 Hlavný vypínač
- 26 Plochý skladaný filter
- 27 Očistenie filtra
- 28 Držiak trysky na podlahu
- 29 Vypúšťacia hadica
- 30 Držiak na nasávaciu rúrkcu
- 31 Držiak na štrbinovú hubicu
- 32 Sieťový kábel
- 33 Výrobný štítok

Symbyly na prístroji



VÝSTRAHA: Tento prístroj obsahuje prach škodlivý pre zdravie. Vyprázdnenie a údržbu, vrátane odstránenia vrečka na prach, môžu vykonávať iba kompetentné osoby, ktoré nosia vhodnú osobnú ochrannú výbavu. Nezapínajte prístroj, kým nie je nainštalovaný kompletný filtračný systém, a kým nebola skontrolovaná funkčnosť kontroly objemového prúdu.

	Plochý skladaný filter	
	Objednávacie číslo	60949
	Papierové filtračné vrečko	
	Objednávacie číslo	60948

Upozornenie: Zoznam náhradných dielov sa nachádza v prílohe.

Bezpečnostné pokyny

Nebezpečenstvo

- Ak sa vyfukovaný vzduch vedie späť do miestnosti, musí byť v miestnosti zabezpečený dostatočný koeficient výmeny vzduchu L . Aby mohli byť dodržané požadované medzné hodnoty, objemový prietok spätne privádzaného vzduchu môže byť najviac 50 % objemového prietoku čerstvého vzduchu (objem miestnosti V_R x koeficient výmeny vzduchu L_w). Ak nie sú zabezpečené vetracie opatrenia, platí: $L_w = 1h^{-1}$.
- Zariadenie a substancie, pre ktoré sa má používať, vrátane bezpečného spôsobu odstránenia zachyteného materiálu je dovolené používať len vyškoleným pracovníkom.
- Toto zariadenie obsahuje prach škodlivý pre zdravie. Postupy pri vyprázdňovaní a údržbe, vrátane odstraňovania zbernej nádrže na prach môžu vykonávať iba odborne

kvalifikovaní pracovníci používajúci príslušné ochranné pomôcky.

- Zariadenie sa nesmie uvádzať do prevádzky bez kompletného filtračného systému.
- Nutné je dodržiavať platné bezpečnostné predpisy, ktoré sa týkajú spracovávaných materiálov.

Uvedenie do prevádzky

Zariadenie umožňuje 2 režimy prevádzky:

- 1 Priemyselná prevádzka vysávania (sieťová zásuvka nie je pripojená)
 - 2 Prevádzka vysávania (s pripojenou sieťovou zásuvkou)
- Pripojte vysávaciu hadicu a v závislosti od režimu prevádzky nasadte vysávaciu hubicu alebo pripojte na zariadenie, kde vzniká prach.

Pozor

Nevysávajte bez filtračnej vložky, inak sa poškodí sací motor a vzniká riziko zdravotných škôd v dôsledku zvýšeného vylučovania jemných prachových častíc.

Siréna

Siréna sa rozoznie, ak rýchlosť vzduchu klesne pod 20 m/s.

Upozornenie: Klaksón reaguje na podtlak.

- Otočný prepínač nastavte na správny prierez vysávacej hadice.

Antistatický systém

Uzemneným pripojovacím hrdlom sa odvádzajú statické náboje. Tým sa zabráni tvorbe iskier a nárazom prúdu s elektricky vodivým príslušenstvom (prídavná možnosť).

Suché vysávanie

- Zariadenie je vybavené papierovým filtračným vreckom s uzatváracím posúvačom, objednávacie číslo 60948 (5 kusov).

Upozornenie: Pomocou tohto zariadenia možno vysávať všetky druhy prachu až do triedy prachu M. Zákonom je predpísané použitie vrečka na zber prachu (objednávacie číslo nájdete v odseku Filtračné systémy).

Upozornenie: Prístroj sa môže používať ako priemyselný vysávač na vysávanie a ako odsávacie zariadenia pre prevádzku na rôznych miestach, na odsávanie suchého, nehorľavého prachu s hodnotami MAK väčšími alebo rovnými 0,1 mg/m³.

Pozor

Pri odsávaní sa nikdy nesmie vyberať plochý skladaný filter.

- Pri vysávaní jemného prachu sa môže navyiac použiť papierové filtračné vrecko alebo membránový filter (doplňkové príslušenstvo).

Nasadenie papierového filtračného vrečka

Obrázok 

- Uvoľnite saciu hlavicu a vyberte ju.
- Nasadte papierové filtračné vrecko.
- Nasadte a zaistite saciu hlavicu.

Namontujte membránový filter

Nebezpečenstvo

Pri vysávaní prachu škodlivého pre zdravie sa nemôže použiť membránový filter.

Upozornenie: Počas prevádzky bez papierového filtračného vrečka sa musí použiť membránový filter, aby sa ochránila vysávací hlava.

Obrázok 

- Uvoľnite saciu hlavicu a vyberte ju.
- Membránový filter (zvlášťne príslušenstvo) natiahnite cez okraj nádoby.
- Nasadte a zaistite saciu hlavicu.

Vlhké vysávanie

Nebezpečenstvo

Pri vlhkom vysávaní sa nesmie vysávať žiadny zdraviu škodlivý prach.

Montáž gumových stierok

Obrázok 

- Demontujte pásové kefy.
- Nasadte gumové hubice.

Upozornenie: Štruktúrovaná strana gumových hubíc musí smerovať smerom von.

Uzavrite vysávaciu prípojku

Obrázok **D**

- Nasadíte pripojovacie hrdlo na presne lícujúcu odsávaciu prípojku.
- Pripojovacie hrdlo zasuňte až na doraz.
- Saciu prípojku s pripojovacím hrdlom pevne uzavrite otáčaním doprava.

Upozornenie: Presnosť lícovania zabezpečuje „bajonetový uzáver“.

Odstránenie papierového filtračného vrečka

Obrázok **E**

- Uvoľníte saciu hlavicu a vyberte ju.
- Vytiahnite vrečko s papierovým filtrom smerom dozadu.
- Vytiahnite posuvný uzáver smerom hore a vrečko s papierovým filtrom pri vyberaní tesne uzavrite.
- Použitý vrečko s papierovým filtrom zlikvidujte v prachotesne uzavretom vrečku v súlade so zákonnými požiadavkami.
- Nasadíte a zaistíte saciu hlavicu.
- Pri odsávaní vlhkej nečistoty je vždy potrebné papierové filtračné vrečko odstrániť.

Odstránenie membránového filtra

Obrázok **F**

- Uvoľníte saciu hlavicu a vyberte ju.
- Odstráňte membránový filter.
- Nasadíte a zaistíte saciu hlavicu.
- Pri vysávaní vlhkej nečistoty sa musí odstrániť vždy membránový filter (zvlášťne príslušenstvo).

Vypustenie špinavej vody

Obrázok **G**

- Špinavá voda sa vypúšťa cez vypúšťaciu hadicu.

Všeobecne

⚠ Pozor

Pri odsávaní sa nikdy nesmie vyberať plochý skladaný filter.

- Pri vysávaní vlhkých nečistôt pomocou hubice na čalúnenie alebo na škáry, resp. ak sa odsáva prevažne voda z

nádrže, odporúčame vypnúť funkciu „automatické čistenie filtra“.

- Pri dosiahnutí max. výšky hladiny kvapaliny sa zariadenie automaticky vypína.
- **Pri nevodivých kvapalinách (napríklad vrtacia emulzia, oleje a tuky) sa zariadenie nevypne po naplnení nádrže. Výška náplne sa musí neustále kontrolovať a nádrž sa musí včas vyprázdniť.**
- Po ukončení mokrého vysávania: Vyčistite filter s plochými záhybmi spolu s vyčistením filtra. Elektródy musíte vyčistiť kefkou. Zásobník vyčistite mokrú handričkou a poutierajte,

Klipové spojenie

Obrázok **H**

Sacia hadica je vybavená systémom klíps. Napojiť je možné všetky C-35/C-DN-35 dielce príslušenstva.

Obsluha

Zapnutie prístroja

- Zastrčte sieťovú zástrčku.
- Zariadenie zapnite pomocou hlavného vypínača.

Nastavenie výkonu vysávania

- Na otočnom regulátore nastavte výkon vysávania (min-max).

Práca s elektrickým náradím

⚠ Nebezpečenstvo

Nebezpečenstvo zranenia a poškodenia! Zásuvka je určená len na priame pripojenie elektrických nástrojov na vysávač. Každé iné použitie zásuvky je zakázané.

- Zasuňte sieťovú vidlicu elektrického náradia do vysávača.
- Zariadenie zapnite pomocou hlavného vypínača.

Kontrolka svieti, vysávač sa nachádza v pohotovostnom režime.

Upozornenie: Vysávač sa automaticky zapína a vypína spolu s elektrickým nástrojom.

Upozornenie: Vysávač má oneskorenie rozbehu do 0,5 sekúnd a čas dobehu až 15 sekúnd.

Upozornenie: Výkonové charakteristiky elektrických nástrojov nájdete v technických údajoch.

Obrázok 

→ Prispôbte pripojovacie hrdlo k prípojke elektrického náradia.

Obrázok 

→ Vyrovnajte ohyby na sacej hadici.

→ Namontujte na saciu hadicu pripojovacie hrdlo.

Obrázok 

→ Pripojte pripojovacie hrdlo na elektrické náradie.

Upozornenie: Rôzne priemery vysávacích hadíc sú potrebné na umožnenie prispôsobenia k spojovacím priemerom obrábacích prístrojov.

→ Otočným prepínačom nastavte minimálny objemový prúd pre priemer vysávacej hadice.

Na stupnici sa zobrazuje priemer vysávacej hadice.

Upozornenie: Pre prevádzku v režime odsávača prachu na rôznych miestach prevádzky (obrábacie zariadenie pripojené k vysávaču) musí byť integrované kontrolné zariadenie prispôbené k pripojenému obrábaciemu zariadeniu (zariadenie produkujúce prach). To znamená, že obsluha bude okamžite varovaná pri poklese objemového prietoku pod minimálnu hodnotu objemového prúdu 20 m/s, potrebnú pri vydsávaní.

Upozornenie: Informácie o minimálnom objemovom prietoku prúdu v závislosti od podtlaku sú uvedené na výrobnom štítku.

Automatické čistenie filtra

Vysávač je vybavený moderným mechanizmom na očistenie filtra účinným predovšetkým na jemný prach. Pritom sa každých 15 sekúnd plochý skladaný filter automaticky vyčistí prúdom vzduchu (pulzujúci hluk).

Upozornenie: Automatické čistenie filtra je zapojené od výroby.

Upozornenie: Vypnutie/zapnutie automatického čistenia filtra je možné len vtedy, ak je prístroj zapnutý.

– Vypnutie automatického čistenia filtra:

→ Stlačte vypínač. Kontrolka na vypínači zhasne.

– Zapnutie automatického čistenia filtra:

→ Opakovane stlačte vypínač. Kontrolka na vypínači svieti zelenou farbou.

Vypnutie prístroja

→ Zariadenie vypnite pomocou hlavného vypínača.

→ Vytiahnite sieťovú zástrčku.

Po každom použití

→ Vyprázdnite nádrž.

→ Prístroj vyčistíte zvnútra aj zvonku odsávaním a utrite ho pomocou vlhkej handričky.

Uskladnenie prístroja

Obrázok 

→ Hadicu a elektrický kábel uložte podľa vyobrazenia.

→ Prístroj je nutné odkladať do suchej miestnosti a chrániť pred neoprávneným použitím.

Transport

Pozor

*Nebezpečenstvo zranenia a poškodenia!
Pri prepravovaní zariadenia zohľadnite jeho hmotnosť.*

- Uzavrite vysávaciu prípojku, pozri mokré vysávanie.
- Vyberte nasávaciu rúrku s podlahovou hubicou z držiaka. Pri prenášaní uchopte prístroj za prenosnú rukoväť a odsávaciu rúrku, nie za posuvnú rukoväť.
- Pri preprave vo vozidlách zariadenie zaistíte proti zošmyknutiu a prevráteniu podľa platných smerníc.

Uskladnenie

Pozor

*Nebezpečenstvo zranenia a poškodenia!
Pri uskladnení zariadenia zohľadnite jeho hmotnosť.*

Toto zariadenie sa smie uschovávať len vo vnútri.

Starostlivosť a údržba

⚠ Nebezpečenstvo

Pred všetkými prácami prístroj vypnite a vytiahnite sieťovú zástrčku.

Stroje na odstraňovanie prachu patria medzi bezpečnostné zariadenia na prevenciu a odstraňovanie nebezpečenstiev v zmysle BGV A1.

- Pri údržbe u používateľa musí byť zariadenie rozobraté na jednotlivé dielce, vyčistené a musí sa vykonať jeho údržba v takej miere, v akej to je možné, bez toho, aby vznikalo ohrozenie pracovníkov údržby a iných osôb. Súčasťou vhodných preventívnych opatrení je aj dekontaminácia pri rozoberaní. Musí sa zabezpečiť miestna nútená odťahová ventilácia v mieste, kde sa zariadenie bude rozoberať, vyčistenie miesta údržby a primeraná ochrana personálu.

- Pred vybratím z nebezpečného priestoru sa vonkajšok zariadenia musí odsávacím postupom dekontaminovať a utrieť dočista, alebo sa musí ošetriť tesniacim prostriedkom. Všetky diely zariadenia sa musia pri jeho vyberaní z nebezpečného priestoru považovať za kontaminované. Musíte podniknúť vhodné opatrenia, aby ste zabránili rozdeleniu prachu.
- Pri uskutočňovaní údržby a opráv musia byť vyhodnené všetky kontaminované predmety, ktoré nie je možné uspokojivo vyčistiť. Takéto predmety sa musia odovzdať na likvidáciu v nepriedušných vreckách v súlade s platnými predpismi na likvidáciu takéhoto odpadu.
- Sací otvor sa pri preprave a údržbe zariadenia musí zatvoriť pripojovacím hrdlom.

⚠ Pozor

U bezpečnostných zariadení pre zabránenie a odstránenie nebezpečia sa musí pravidelne prevádzkať údržba. To znamená, že minimálne raz ročne musí výrobca, alebo im poverená osoba skontrolovať, či prístroj z bezpečnostno-technického hladiska funguje bez porúch, napr. skontrolovať utesnenie prístroja, poškodenie filtra, funkcie kontrolných zariadení.

Pozor

*Nebezpečenstvo poškodenia!
Nepoužívajte na čistenie žiadne prostriedky s obsahom silikónu.*

- Jednoduchú údržbu a starostlivosť môžete vykonávať aj svojpomocne.
- Povrch zariadenia a vnútorný povrch nádoby sa musia pravidelne čistiť vlhkou handričkou.

⚠ Nebezpečenstvo

Nebezpečenstvo zdraviu škodlivého prachu. Pri údržbe (napr. výmene filtra) používajte ochrannú dýchaciu masku triedy P2 alebo vyššej a odev na jednorazové použitie.

Výmena plochého skladaného filtra

- Otvorte kryt filtra.
- Vyberte plochý skladací filter.
- Použitý plochý skladací filter odovzdajte na likvidáciu v prachotesne uzavretom vrečku, v súlade so zákonnými požiadavkami.
- Odstráňte usadené nečistoty na strane čistého vzduchu.
- Nasadte nový plochý skladací filter.
- Zatvorte kryt filtra, musí zaskočiť s cvaknutím.

Výmena papierového filtračného vrečka

Uzavrite vysávaciu prípojku

Obrázok 

- Uzavrite vysávaciu prípojku, pozri mokré vysávanie.

Výmena papierového filtračného vrečka

Obrázok 

- Uvoľnite saciu hlavicu a vyberte ju.
- Vytiahnite vrečko s papierovým filtrom smerom dozadu.
- Vytiahnite posuvný uzáver smerom hore a vrečko s papierovým filtrom pri vyberaní tesne uzavrite.
- Použitú vrečko s papierovým filtrom zlikvidujte v prachotesne uzavretom vrečku v súlade so zákonnými požiadavkami.
- Nasadte nové vrečko s papierovým filtrom.
- Nasadte a zaistite saciu hlavicu.

Výmena membránového filtra

Obrázok 

- Uvoľnite saciu hlavicu a vyberte ju.
- Odstráňte membránový filter.
- Nový membránový filter natiahnite pod okraj nádoby.
- Nasadte a zaistite saciu hlavicu.

Čistenie elektród

- Uvoľnite saciu hlavicu a vyberte ju.
- Elektródy musíte vyčistiť kefkou.
- Nasadte a zaistite saciu hlavicu.

Pomoc pri poruchách

Nebezpečenstvo

Pred všetkými prácami prístroj vypnite a vytiahnite sieťovú zástrčku.

Upozornenie: Pokiaľ sa vyskytne porucha (napr. trhlina na filtre), musí sa prístroj okamžite vypnúť. Porucha sa musí odstrániť skôr, než bude prístroj opäť uvedený do prevádzky.

Vysávacia turbína nebeží

- Skontrolujte kábel, vidlicu, poistku, zásuvku a elektródy.
- Zapnite spotrebič.

Sacia turbína sa vypína

- Vyprázdnite nádrž.

Sacia turbína sa nerozbehne ani po vyprázdnení nádrže

- Spotrebič vypnite a počkajte 5 sekúnd. Po 5 sekundách ho znova zapnite.
- Vyčistite elektródy aj priestor medzi elektródami pomocou kefky.

Sila vysávania klesá

- Odstráňte veci, ktoré upchávajú vysávaciu trysku, vysávaciu rúčku, vysávaciu hadicu alebo plochý skladaný filter.
- Vymeňte plné vrečko s papierovým filtrom.
- Kryt správne zaistite.
- Membránový filter (špeciálne príslušenstvo) vyčistite pod tečúcou vodou alebo vymeňte.
- Vymeňte plochý skladaný filter.
- Skontrolovať tesnosť vypúšťacej hadice.

Pri vysávaní vychádza von prach

- Skontrolujte správnu montážnu polohu plochého skladaného filtra.
- Vymeňte plochý skladaný filter.

Neaktivuje sa automatické vypínanie (vlhké vysávanie)

- Vyčistíte elektródy aj priestor medzi elektródami pomocou kefy.
- Neustále kontrolujte výšku náplne, ak je kvapalina nevodivá.

Rozoznie sa siréna

- Otočný prepínač nastavte na správny prierez vysávacej hadice.
- Ak je papierové filtračné vrečko naplnené a ak objemový prietok klesne pod minimálnu hodnotu, musí sa vrečko vymeniť.

Automatické čistenie filtra nefunguje

- Vysávací hadica nie je pripojená.

Automatické čistenie filtra sa nedá vypnúť

- Informujte zákaznícky servis.

Automatické čistenie filtra sa nedá zapnúť

- Informujte zákaznícky servis.

Likvidácia

Zariadenie sa po skončení svojej životnosti musí odovzdať na likvidáciu v súlade so zákonnými požiadavkami.

Záruka

V každej krajine platia záručné podmienky našej distribučnej organizácie. Prípadné poruchy spotrebiča odstránime počas záručnej lehoty bezplatne, ak sú ich príčinou chyby materiálu alebo výrobné chyby. Pri uplatňovaní záruky sa spolu s dokladom o kúpe zariadenia láskavo obráťte na predajcu alebo na najbližší autorizovaný zákaznícky servis.

Príslušenstvo a náhradné diely

- Používať možno iba príslušenstvo a náhradné diely schválené výrobcom. Originálne príslušenstvo a originálne náhradné diely zaručujú bezpečnú a bezporuchovú prevádzku stroja.
- Výber najčastejšie potrebných náhradných dielov nájdete na konci prevádzkového návodu.

Vyhlasenie CE

Týmto vyhlasujeme, že ďalej označený stroj zodpovedá na základe jeho koncepcie a konštrukcie a takisto vyhotovenia, ktoré sme dodali, príslušným základným požiadavkám na bezpečnosť a ochranu zdravia uvedeným v smerniciach EÚ. Pri zmene stroja, ktorá nebola nami odsúhlasená, stráca toto prehlásenie svoju platnosť.

Výrobok: Vysávač za mokra a sucha
Typ: Wolff Starvac M/55

Príslušné Smernice EÚ:
2006/42/ES (+2009/127/ES)
2004/108/ES

Uplatňované harmonizované normy:

EN 55014–1: 2006
EN 55014–2: 1997 + A1: 2001
EN 60335–1
EN 60335–2–69
EN 61000–3–2: 2006 + A2: 2009
EN 61000–3–3: 2008
EN 62233: 2008

Uplatňované národné normy:

Vaihingen / Enz, 01.06.2010

Dolu podpísaní konajú z poverenia a z plnej moci vedenia spoločnosti.

i.v. 

Dieter Hammel
Leiter
Entwicklung und Konstruktion

Uzin Utz AG
Dieselstrasse 19
71665 Vaihingen / Enz (Germany)

Technické údaje

		Starvac M/55
Sieťové napätie	V	220-240
Frekvencia	Hz	50/60
Max. výkon	W	1380
Menovitý výkon	W	1200
Objem nádoby	l	54
Plniace množstvo kvapaliny	l	40
Množstvo vzduchu (max.)	m ³ /h	140
Podtlak (max.)	kPa (mbar)	22,0 (220)
Výkonové charakteristiky elektrických nástrojov	W	100-2200
Plocha filtra s plochými záhybmi	m ²	0,6
Krytie	--	I
Prípojka vysávacej hadice (C-DN/C-ID)	mm	35
Dĺžka x Šírka x Výška	mm	580 x 380 x 870
Hmotnosť	kg	17,5
Teplota okolia	°C	-10...+40
Relatívna vlhkosť vzduchu	%	30-90
Zistené hodnoty podľa EN 60335-2-69		
Hlučnosť L _{pA}	dB(A)	67
Nebezpečnosť K _{pA}	dB(A)	1
Hodnota vibrácií v ruke/ramene	m/s ²	<2,5
Nebezpečnosť K	m/s ²	0,2

Sieťový kábel	H07BQ-F 3G 1,5 mm ²	
	Čís. dielu	Dĺžka kábla
EUR	61004	7,5 m



Prije prve uporabe Vašeg uređaja pročitajte ove originalne radne upute, postupajte prema njima i sačuvajte ih za kasniju uporabu ili za sljedećeg vlasnika.

- Prije prvog stavljanja u pogon obavezno pročitajte sigurnosne naputke br. 61006!
- U slučaju nepoštivanja uputa za uporabu i sigurnosnih naputaka može doći do oštećenja na uređaju i opasnosti za rukovatelja i druge osobe.
- U slučaju oštećenja pri transportu odmah obavijestite prodavača.

Pregled sadržaja

Zaštita okoliša	HR - 1
Simboli u uputama za rad	HR - 1
Namjensko korištenje	HR - 1
Sastavni dijelovi uređaja	HR - 2
Simboli na uređaju	HR - 2
Sigurnosni napuci	HR - 2
Stavljanje u pogon	HR - 3
Rukovanje	HR - 4
Transport	HR - 5
Skladištenje	HR - 5
Njega i održavanje	HR - 5
Otklanjanje smetnji	HR - 7
Zbrinjavanje u otpad	HR - 7
Jamstvo	HR - 7
Pribor i pričuvni dijelovi	HR - 8
CE-izjava	HR - 8
Tehnički podaci	HR - 9

Zaštita okoliša

	Materijali ambalaže se mogu reciklirati. Molimo Vas da ambalažu ne odlažete u kućne otpatke, već ih predajte kao sekundarne sirovine.
	Stari uređaji sadrže vrijedne materijale koji se mogu reciklirati te bi ih stoga trebalo predati kao sekundarne sirovine. Baterije, ulje i slični materijali ne smiju dospjeti u okoliš. Stoga Vas molimo da stare uređaje zbrinete preko odgovarajućih sabirnih sustava.

Simboli u uputama za rad

Opasnost

Za neposredno prijeteću opasnost koja za posljedicu ima teške tjelesne ozljede ili smrt.

Upozorenje

Za eventualno opasnu situaciju koja može prouzročiti teške tjelesne ozljede ili smrt.

Oprez

Za eventualno opasnu situaciju koja može prouzročiti lake tjelesne ozljede ili materijalnu štetu.

Namjensko korištenje

- Ovaj je usisavač namijenjen za mokro i suho usisavanje podnih i zidnih površina.
- Uređaj je namijenjen za usisavanje suhe, nezapaljive prašine štetne po zdravlje na strojevima i uređajima; klasa prašine M shodno EN 60 335-2-69. Ograničenje: Ne smiju se usisavati kancerogene tvari, osim drvene prašine.
- Ovaj uređaj je prikladan za profesionalnu primjenu, npr. u hotelima, školama, bolnicama, tvornicama, prodavaonicama, uredima i ostalim poslovnim prostorima.



Sastavni dijelovi uređaja

- 1 Elektrode
- 2 Usisno crijevo
- 3 Ispuh radnog zraka
- 4 Zapor usisne glave
- 5 Usis rashladnog zraka motora
- 6 Usisna glava
- 7 Spremnik za prljavštinu
- 8 Kotač
- 9 Stabilizator prednjih kotača
- 10 Kotačići
- 11 Podna sapnica
- 12 Usisna cijev
- 13 Nastavak za usis
- 14 Okretni prekidač za promjer usisnog crijeva
- 15 Kukica za kvačenje kabela
- 16 Poklopac filtra
- 17 Rukohvat
- 18 Potisna ručica
- 19 Ljestvica promjera usisnog crijeva
- 20 Koljenati nastavak
- 21 Okretni regulator za namještanje usisne snage (min-max)
- 22 Indikator
- 23 Utičnica
- 24 Automatsko čišćenje filtra
- 25 Glavna sklopka
- 26 Plosnati naborani filtar
- 27 Čišćenje filtra
- 28 Držač podnog nastavka
- 29 Ispusno crijevo
- 30 Držač usisnih cijevi
- 31 Držač nastavka za fuge
- 32 Strujni kabel
- 33 Natpisna pločica

Simboli na uređaju



UPOZORENJE: Ovaj uređaj sadrži prašinu koja je štetna po zdravlje. Pražnjenje i održavanje uređaja, uključujući i uklanjanje vrećice s prašinom, smiju izvoditi samo stručne osobe s odgovarajućom osobnom zaštitnom opremom. Ne uključujte prije nego što se ugradi čitav sustav za filtriranje i provjeri funkcionalnost kontrole protoka.

	Plosnati naborani filtar	
	kataloški br.	60949
	Papirnata filtarska vrećica	
	kataloški br.	60948

Napomena: Brojevi rezervnih dijelova nalaze se u prilogu.

Sigurnosni napuci

Opasnost

- Ako ispušni zrak izlazi natrag u prostoriju, onda u njoj mora postojati dovoljna izmjena zraka L . Za pridržavanje zahtjevanih graničnih vrijednosti volumen ispuhane zračne struje smije iznositi maksimalno 50% volumena svježeg zraka (zapremina prostorije V_R x koeficijent izmjene zraka L_W). Bez posebne mjere prozračivanja vrijedi: $L_W=1h^{-1}$.
- Uporaba uređaja i materijala za koje se treba koristiti, uključujući i sigurno zbrinjavanje usisanog materijala dopušteno je isključivo školovanom osoblju.
- Ovaj uređaj sadrži prašinu, koja je štetna po zdravlje. Postupke pražnjenja i održavanja, uključujući i zbrinjavanje spremnika za prašinu, smiju izvoditi stručnjaci koji nose odgovarajuću zaštitnu opremu.
- Uređajem ne radite bez potpunog filtracijskog sustava.
- Moraju se poštivati odgovarajuće sigurnosne odredbe za materijale s kojima se radi.

Stavljanje u pogon

Za uređaj su predviđena 2 načina rada:

- 1 rad kao industrijski usisavač prašine (utičnica nije zauzeta)
 - 2 rad kao eliminator prašine (utičnica je zauzeta)
- Priključite usisno crijevo i na njega ovisno o načinu rada natakните sisaljku ili ga priključite na uređaj koji generira prašinu.

⚠ **Upozorenje**

Ne usisavajte bez filtarskog elementa, jer se u suprotnom slučaju može oštetiti usisni motor i doći do ugrožavanja zdravlja zbog izbacivanja sitne prašine.

Sirena

Sirena se oglašava kada brzina zraka padne ispod 20 m/s.

Napomena: Sirena reagira na podtlak.

- Okretni prekidač podesite na ispravan promjer usisnog crijeva.

Antistatički sustav

Kroz uzemljen priključni nastavak provode se statički naboji. Time se sprječavaju iskrenje i strujni udari kod elektrovođljive opreme (opcija).

Suho usisavanje

- Uređaj je opremljen papirnatom filtarskom vrećicom i kliznim zatvaračem, kataloški br. 60948 (5 komada).

Napomena: Ovim se uređajem mogu usisavati sve vrste prašine do klase M. Primjena vrećice za prašinu (za kataloški br. vidi poglavlje "Filtarski sustavi") je zakonski propisana.

Napomena: Uređaj je kao industrijski usisavač prikladan za usisavanje, a kao mobilni eliminator prašine za isisavanje suhe, nezapaljive prašine s vrijednostima MAK većim ili jednakim 0,1 mg/m³.

⚠ **Upozorenje**

Tijekom usisavanja nikada ne uklanjati plosnati naborani filter.

- Za usisavanje fine prašine dodatno se mora koristiti i papirnata filtarska vrećica ili membranski filter (poseban pribor).

Ugradnja papirnate filtarske vrećice

Slika 

- Otkvačite i skinite usisnu glavu.
- Natakните papirnatu filtarsku vrećicu.
- Postavite i pričvrstite usisnu glavu.

Ugradnja membranskog filtra

⚠ **Opasnost**

Za usisavanje prašine opasne po zdravlje ne smije se koristiti membranski filter.

Napomena: Pri radu bez papirnate filtarske vrećice mora se koristiti membranski filter kako bi se zaštitila usisna glava.

Slika 

- Otkvačite i skinite usisnu glavu.
- Navucite membranski filter (poseban pribor) preko ruba spremnika.
- Postavite i pričvrstite usisnu glavu.

Mokro usisavanje

⚠ **Opasnost**

Tijekom mokrog usisavanja ne smije se usisavati prašina opasna po zdravlje.

Ugradnja gumenog nastavka

Slika 

- Skinite četke s uređaja.
- Ugradite gumeni nastavak.

Napomena: Hrapava strana gumenog nastavka mora biti okrenuta prema van.

Zatvaranje usisnog priključka

Slika 

- Priključnu obujmicu precizno umetnite u usisni priključak.
- Ugurajte priključnu obujmicu do kraja.
- Usisni priključak s priključnom obujmicom zatvorite okretanjem na desno.

Napomena: Preciznost određuje "bajunetski priključak".

Uklanjanje papirnate filtarske vrećice

Slika 

- Otkvačite i skinite usisnu glavu.
- Papirnatu filtarsku vrećicu izvucite prema natrag.
- Klizni zatvarač povucite uvis, a papirnatu filtarsku vrećicu prilikom vađenja čvrsto zatvorite.
- Rabljenu papirnatu filtarsku vrećicu odložite u hermetički zatvorenoj vrećici u skladu sa zakonskim odredbama.
- Postavite i pričvrstite usisnu glavu.
- Za usisavanje mokre prljavštine prethodno se mora skinuti papirnata filtarska vrećica.

Uklanjanje membranskog filtra

Slika 

- Otkvačite i skinite usisnu glavu.
- Uklonite membranski filter.
- Postavite i pričvrstite usisnu glavu.
- Za usisavanje mokre prljavštine prethodno se uvijek mora skinuti membranski filter (poseban pribor).

Ispuštanje prljave vode

Slika 

- Prljavu vodu ispuštite kroz ispusno crijevo.

Općenito

Upozorenje

Tijekom usisavanja nikada ne uklanjati plosnati naborani filter.

- Prilikom usisavanja mokre prljavštine sisaljkom za tekstilni namještaj ili usisnim nastavkom za fuge, odnosno pri usisavanju vode iz neke posude preporučljivo je isključiti funkciju "Automatsko čišćenje filtra".
- Uređaj se automatski isključuje kada se maksimalno napunjeni tekućinom.
- **U slučaju nevodljivih tekućina (kao što su primjerice emulzije za hlađenje bušilica, ulja i masti) uređaj se ne isključuje kada se napuni. Stoga se napunjenost mora stalno provjeravati, a spremnik treba redovito prazniti.**
- Nakon završetka mokrog usisavanja: Očistite plosnati naborani filter uz

pomoć funkcije čišćenja filtra. Elektrode očistite četkom. Spremnik prebršite vlažnom krpom i ostavite neka se osuši.

Clip-spoj

Slika 

Usisno crijevo je opremljeno clip-sustavom. Tako se može priključiti sav C-35/C-DN-35 pribor.

Rukovanje

Uključivanje stroja

- Utaknite strujni utikač.
- Uključite uređaj pritiskom na glavnu sklopku.

Podešavanje usisne snage

- Usisna snaga se podešava na okretnom regulatoru (min-max).

Radovi s električnim alatom

Opasnost

Opasnost od ozljeda i oštećenja! Utičnica je predviđena samo za izravno priključivanje električnog alata na usisavač. Uporaba utičnice u druge svrhe nije dopuštena.

- Utaknite strujni utikač električnog alata u usisavač.
- Uključite uređaj pritiskom na glavnu sklopku.

Indikator svijetli, usisavač se nalazi u stanju pripravnosti.

Napomena: Usisavač se automatski uključuje i isključuje električnim alatom.

Napomena: Usisavač se pokreće sa zadržkom od najviše 0,5 s, a zaustavlja po isteku zaustavnog hoda od najviše 15 s.

Napomena: Za specifikaciju priključka električnog alata vidi pod "Tehnički podaci".

Slika 

- Priključnu obujmicu prilagodite priključku električnog alata.

Slika 

- Uklonite koljenasti nastavak s usisnog crijeva.

- Montirajte priključnu obujmicu na usisno crijevo.

Slika 

→ Utaknite priključnu obujmicu u električni alat.

Napomena: Različiti promjeri usisnog crijeva su potrebni kako bi se omogućilo prilagođavanje priključnim promjerima uređaja za obradu.

→ Na okretnom prekidaču za promjer usisnog crijeva namjestite minimalni volumen zračne struje.

Ljestvica prikazuje promjer usisnog crijeva.

Napomena: Za rad kao mobilni eliminator prašine (uređaj za obradu utaknut na usisavaču) potrebno je ugrađeni nadzor prilagoditi priključenom uređaju za obradu (generator prašine). To znači da kod nepostizanja minimalnog volumena zračne struje od 20 m/s, koja je potrebna za usisavanje, valja upozoriti korisnika.

Napomena: Podaci o minimalnom volumenu zračne struje u ovisnosti o podtlaku nalaze se na natpisnoj pločici.

Automatsko čišćenje filtra

Uređaj posjeduje novu vrstu čišćenja filtra, koja naročito djelotvorno čisti od fine prašine. Pritom se plosnati naborani filter svakih 15 s automatski čisti udarima zraka (pulsirajući zvuk).

Napomena: Automatsko čišćenje filtra je tvornički uključeno.

Napomena: Isključivanje/uključivanje automatskog čišćenja filtra je moguće samo dok uređaj radi.

– Isključivanje automatskog čišćenja filtra:

→ Pritisnite prekidač. Indikator u prekidaču se gasi.

– Uključivanje automatskog čišćenja filtra:

→ Ponovo pritisnite prekidač. Indikator u prekidaču svijetli zeleno.

Isključivanje uređaja

→ Isključite uređaj pritiskom na glavnu sklopku.

→ Izvucite strujni utikač.

Nakon svake primjene

→ Ispraznite spremnik.

→ Usišite prljavštinu iz unutarnje i s vanjske strane uređaja pa uređaj prebrišite vlažnom krpom.

Čuvanje uređaja

Slika 

→ Usisno crijevo i strujni kabel treba čuvati kao što je prikazano na slici.

→ Uređaj odložite u suhu prostoriju i zaštitite ga od neovlaštenog korištenja.

Transport

Oprez

Opasnost od ozljeda i oštećenja! Prilikom transporta pazite na težinu uređaja.

→ Zatvorite usisni priključak, vidi "Mokro usisavanje".

→ Izvadite usisnu cijev s podnim nastavkom iz držača. Uređaj nosite držeći ga za rukohvat i usisnu cijev, a ne za potisnu ručicu.

→ Prilikom transporta vozilima osigurajte uređaj od klizanja i naginjanja sukladno odgovarajućim mjerodavnim propisima.

Skladištenje

Oprez

Opasnost od ozljeda i oštećenja! Pri skladištenju imajte u vidu težinu uređaja.

Ovaj se uređaj smije skladištiti samo u zatvorenim prostorijama.

Njega i održavanje

Opasnost

Uređaj prije svih radova na njemu isključite i izvucite strujni utikač iz utičnice.

Strojevi za uklanjanje prašine su sigurnosni uređaji za sprječavanje ili uklanjanje opasnosti u smislu BGV A1.

– Uređaj se za održavanje mora rastaviti, očistiti i servisirati ako je to izvodivo bez izazivanja opasnosti za servisno osoblje i druge osobe. Prikladne mjere opreza sadrže uklanjanje otrovnih tvari

prije rastavljanja. Pobrinite se za obvezatno prozračivanje prilikom rastavljanja uređaja, čišćenja servisnih površina i prikladnu zaštitu osoblja.

- Otravne tvari valja s vanjskih dijelova uređaja ukloniti usisavanjem i obrisati ili ih obraditi sredstvima za brtvenje prije uklanjanja iz opasnog područja. Prilikom iznošenja iz opasnog područja svi se dijelovi uređaja smatraju onečišćenima. Kako bi se izbjeglo raspršivanje prašine, moraju se primijeniti odgovarajuće mjere.
- Pri obavljanju održavanja i popravljanja moraju se ukloniti svi predmeti koje ne možete očistiti na zadovoljavajući način. Takvi se predmeti moraju zbrinuti u nepropusnim vrećicama sukladno važećim odredbama za uklanjanje takvoga otpada.
- Usisni otvor valja pri transportu i održavanju uređaja zatvoriti priključnom obujmicom.

⚠ Upozorenje

Sigurnosni uređaji za sprječavanje opasnosti moraju se redovito održavati. To znači da najmanje jednom godišnje proizvođač ili odgovarajuća obučena osoba mora provjeriti njihovu sigurnosno-tehničku ispravnost, npr. zabrtvljenost uređaja, oštećenost filtra, ispravnost kontrolnih komponenata.

Oprez

Opasnost od oštećenja! Za čišćenje ne upotrebljavajte silikonska sredstva za njegu.

- Jednostavne radove na održavanju i njezi možete obavljati sami.
- Vanjsku površinu uređaja i unutarnju stranu spremnika valja redovito brisati vlažnom krpom.

⚠ Opasnost

Opasnost od prašine štetne po zdravlje. Kod radova na održavanju (npr. zamjena filtra) nosite zaštitnu masku za disanje P2 ili više kvalitete i odjeću za jednokratnu uporabu.

Zamjena plosnatog naboranog filtra

- Otvorite poklopac filtra.
- Izvadite plosnati naborani filter.
- Rabljeni plosnati naborani filter zbrinite u hermetički zatvorenoj vrećici u skladu sa zakonskim odredbama.
- Uklonite nakupljenu prljavštinu na strani čistog zraka.
- Umetnite nov plosnati naborani filter.
- Zatvorite poklopac filtra tako da čujno dosjedne.

Zamjena papirnatih filtarskih vrećica

Zatvaranje usisnog priključka

Slika 

- Zatvorite usisni priključak, vidi "Mokro usisavanje".

Zamjena papirnatih filtarskih vrećica

Slika 

- Otkvačite i skinite usisnu glavu.
- Papirnatu filtarsku vrećicu izvucite prema natrag.
- Klizni zatvarač povucite uvis, a papirnatu filtarsku vrećicu prilikom vađenja čvrsto zatvorite.
- Rabljenu papirnatu filtarsku vrećicu odložite u hermetički zatvorenoj vrećici u skladu sa zakonskim odredbama.
- Natakните novu papirnatu filtarsku vrećicu.
- Postavite i pričvrstite usisnu glavu.

Zamjena membranskog filtra

Slika 

- Otkvačite i skinite usisnu glavu.
- Uklonite membranski filter.
- Navucite novi membranski filter preko ruba spremnika.
- Postavite i pričvrstite usisnu glavu.

Čišćenje elektroda

- Otkvačite i skinite usisnu glavu.
- Elektrode očistite četkom.
- Postavite i pričvrstite usisnu glavu.

Otklanjanje smetnji

⚠ *Opasnost*

Uređaj prije svih radova na njemu isključite i izvucite strujni utikač iz utičnice.

Napomena: U slučaju smetnje (npr. trganja filtra) morate odmah isključiti uređaj. Prije ponovnog puštanja u rad treba otkloniti smetnju.

Usisna tubina ne radi

- Provjerite kabel, utikač, osigurač, utičnicu i elektrode.
- Uključite uređaj.

Usisna tubina se isključuje.

- Ispraznite spremnik.

Usisna turbina se nakon pražnjenja spremnika ne da ponovo pokrenuti.

- Isključite uređaj, pričekajte 5 s te ga nakon tih 5 s ponovo uključite.
- Elektrode i prostor između njih očistite četkom.

Usisna snaga se smanjuje.

- Odstranite začepljenja iz sisaljke, usisne cijevi, usisnog crijeva ili plosnatog naboranog filtra.
- Zamijenite napunjenu papirnatu filtarsku vrećicu.
- Ispravno uglavite poklopac filtra.
- Operite membranski filter (poseban pribor) u tekućoj vodi ili ga zamijenite.
- Zamijenite plosnati naborani filter.
- Provjerite zabrtvljenost ispusnog crijeva.

Izlaženje prašine prilikom usisavanja

- Provjerite je li plosnati naborani filter pravilno postavljen.
- Zamijenite plosnati naborani filter.

Automatsko isključivanje (mokro usisavanje) se ne aktivira.

- Elektrode i prostor između njih očistite četkom.
- Ako se usisavaju tekućine koje nisu električno vodljive, treba stalno provjeravati napunjenost.

Oglašava se sirena

- Okretni prekidač podesite na ispravan promjer usisnog crijeva.
- Zamijenite papirnatu filtarsku vrećicu čim se napuni i snaga usisavanja padne ispod minimalne.

Automatsko čišćenje filtra ne radi.

- Usisno crijevo nije priključeno.

Automatsko čišćenje filtra se ne može isključiti.

- Obavijestite servisnu službu.

Automatsko čišćenje filtra se ne može uključiti.

- Obavijestite servisnu službu.

Zbrinjavanje u otpad

Uređaj valja na kraju radnog vijeka zbrinuti u skladu sa zakonskim odredbama.

Jamstvo

U svakoj zemlji važe jamstveni uvjeti koje je izdala naša nadležna organizacija za distribuciju. Eventualne smetnje na stroju za vrijeme trajanja jamstva uklanjamo besplatno ukoliko je uzrok greška u materijalu ili proizvodnji. U slučaju koji podliježe garanciji obratite se, uz prilaganje potvrde o kupnji, Vašem prodavaču ili najbližoj ovlaštenoj servisnoj službi.

Pribor i pričuvni dijelovi

- Smije se koristiti samo onaj pribor i oni pričuvni dijelovi koje dozvoljava proizvođač. Originalan pribor i originalni pričuvni dijelovi jamče za to da stroj može raditi sigurno i bez smetnji.
- Pregled najčešće potrebnih pričuvnih dijelova naći ćete na kraju ovih radnih uputa.

CE-izjava

Izjavljujemo da navedeni uređaj u svojoj zamisli i konstrukciji te kod nas korištenoj izvedbi odgovara osnovnim sigurnosnim i zdravstvenim zahtjevima u skladu s niže navedenim direktivama Europske Zajednice. Ova izjava gubi valjanost u slučaju izmjene stroja koja nisu ugovorene s nama.

Proizvod: Usisavač za mokru i suhu prljavštinu

Tip: Wolff Starvac M/55

Odgovarajuće smjernice EZ:

2006/42/EZ (+2009/127/EZ)

2004/108/EZ

Primijenjene usklađene norme:

EN 55014-1: 2006

EN 55014-2: 1997 + A1: 2001

EN 60335-1

EN 60335-2-69

EN 61000-3-2: 2006 + A2: 2009

EN 61000-3-3: 2008

EN 62233: 2008

Primijenjeni nacionalni standardi:

Vaihingen / Enz, 01.06.2010

Potpisnici rade po nalogu i uz ovlaštenje uprave našeg poduzeća.

i.v. 

Dieter Hammel
Leiter
Entwicklung und Konstruktion

Uzin Utz AG

Dieselstrasse 19

71665 Vaihingen / Enz (Germany)

Tehnički podaci

		Starvac M/55
Napon el. mreže	V	220-240
Frekvencija	Hz	50/60
Maks. snaga	W	1380
Nazivna snaga	W	1200
Zapremnina spremnika	l	54
Količina punjenja tekućine	l	40
Maks. protok zraka	m ³ /h	140
Maks. podtlak	kPa (mbar)	22,0 (220)
Specifikacija priključka električnog alata	W	100-2200
Površina plosnatog naboranog filtra	m ²	0,6
Stupanj zaštite	--	I
Priključak usisnog crijeva (C-DN/C-ID)	mm	35
Duljina x širina x visina	mm	580 x 380 x 870
Težina	kg	17,5
Okolna temperatura	°C	-10...+40
Relativna vlažnost zraka	%	30-90
Utvrđene vrijednosti prema EN 60335-2-69		
Razina zvučnog tlaka L _{pA}	dB(A)	67
Nepouzdanost K _{pA}	dB(A)	1
Vrijednost vibracije na ruci	m/s ²	<2,5
Nepouzdanost K	m/s ²	0,2

Strujni kabel	H07BQ-F 3G 1,5 mm ²	
	Br. dijela	Duljina kabela
EUR	61004	7,5 m



Pre prve upotrebe Vašeg uređaja pročitajte ove originalno uputstvo za rad, postupajte prema njemu i sačuvajte ga za kasniju upotrebu ili za sledećeg vlasnika.

- Pre prvog stavljanja u pogon obavezno pročitajte sigurnosne napomene br. 61006!
- U slučaju neuvažavanja radnog uputstva i sigurnosnih napomena može doći do oštećenja na uređaju i opasnosti za rukovaoca i druge osobe.
- U slučaju oštećenja pri transportu odmah obavestite prodavca.

Pregled sadržaja

Zaštita životne sredine	SR - 1
Simboli u uputstvu za rad	SR - 1
Namensko korišćenje	SR - 1
Sastavni delovi uređaja	SR - 2
Simboli na uređaju	SR - 2
Sigurnosne napomene	SR - 2
Stavljanje u pogon	SR - 3
Rukovanje	SR - 4
Transport	SR - 5
Skladištenje	SR - 5
Nega i održavanje	SR - 5
Otklanjanje smetnji	SR - 7
Odlaganje u otpad	SR - 7
Garancija	SR - 7
Pribor i rezervni delovi	SR - 8
CE-izjava	SR - 8
Tehnički podaci	SR - 9

Zaštita životne sredine



Ambalaža se može ponovo preraditi. Molimo Vas da ambalažu ne bacate u kućne otpatke nego da je dostavite na odgovarajuća mesta za ponovnu preradu.



Stari uređaji sadrže vredne materijale sa sposobnošću recikliranja i treba ih dostaviti za ponovnu preradu. Baterije, ulje i slične materije ne smeju dospeti u životnu sredinu. Stoga Vas molimo da stare uređaje odstranjujete preko primerenih sabirnih sistema.

Simboli u uputstvu za rad

Opasnost

Ukazuje na neposredno preteću opasnost koja dovodi do teških telesnih povreda ili smrti.

Upozorenje

Ukazuje na eventualno opasnu situaciju koja može dovesti do teških telesnih povreda ili smrti.

Oprez

Ukazuje na eventualno opasnu situaciju koja može dovesti do lakših telesnih povreda ili izazvati materijalnu štetu.

Namensko korišćenje

- Ovaj usisivač je namenjen za mokro i suvo usisavanje podnih i zidnih površina.
- Uređaj je namenjen za usisavanje suve, nezapaljive prašine štetne po zdravlje na mašinama i uređajima; klasa prašine M shodno EN 60 335-2-69.
Ograničenje: Ne smiju se usisavati kancerogene materije, osim drvene prašine.
- Ovaj uređaj je prikladan za profesionalnu primjenu, npr. u hotelima, školama, bolnicama, fabrikama, prodavnicama, kancelarijama i ostalim poslovnim prostorima.



Sastavni delovi uređaja

- 1 Elektrode
- 2 Usisno crevo
- 3 Izlaz radnog vazduha
- 4 Blokada usisne glave
- 5 Ulaz rashladnog vazduha motora
- 6 Usisna glava
- 7 Posuda za prljavštinu
- 8 Točak
- 9 Prednji branik
- 10 Upravljački točkić
- 11 Podna mlaznica
- 12 Usisna cev
- 13 Usisni nastavak
- 14 Obrtni prekidač za prečnik usisnog creva
- 15 Kuka za kačenje kabla
- 16 Poklopac filtera
- 17 Ručka za nošenje
- 18 Potisna ručica
- 19 Skala prečnika usisnog creva
- 20 Zakrivljeni nastavak
- 21 Obrtni regulator za podešavanje usisne snage (min-max)
- 22 Indikator
- 23 Utičnica
- 24 Automatsko čišćenje filtera
- 25 Glavni prekidač
- 26 Pljosnati naborani filter
- 27 Čišćenje filtera
- 28 Držač za podni nastavak
- 29 Crevo za ispuštanje
- 30 Držač usisnih cevi
- 31 Držač nastavka za fuge
- 32 Strujni kabal
- 33 Natpisna pločica

Simboli na uređaju



UPOZORENJE: Ovaj uređaj sadrži prašinu koja je štetna po zdravlje. Pražnjenje i održavanje uređaja, uključujući i uklanjanje vrećice s prašinom, smeju izvoditi samo stručnjaci koji nose odgovarajuću zaštitnu opremu. Ne uključujte pre nego što se ugradi kompletan filtracioni sistem i proverite funkcionalnost kontrole protoka.

	Pljosnati naborani filter	
	kataloški br.	60949
	Papirna filterska vrećica	
	kataloški br.	60948

Napomena: Brojevi rezervnih delova nalaze se u prilogu.

Sigurnosne napomene

Opasnost

- Ako se izduvni vazduh vraća nazad u prostoriju, onda u njoj mora postojati dovoljna razmena vazduha L . Za pridržavanje zahtevanih graničnih vrednosti zapremina izduvane vazdušne struje sme iznositi maksimalno 50% zapremine svežeg vazduha (zapremina prostorije V_R x koeficijent razmene vazduha L_W). Bez posebne mere provetranja važi: $L_W = 1h^{-1}$.
- Upotreba uređaja i materijala za koje je namenjen, uključujući i sigurno uklanjanje usisanog materijala dozvoljeno je isključivo školovanom osoblju.
- Ovaj uređaj sadrži prašinu, koja je štetna po zdravlje. Postupke pražnjenja i održavanja, uključujući i uklanjanje posude za prašinu, smeju izvoditi stručnjaci koji nose odgovarajuću zaštitnu opremu.
- Uređajem ne radite bez potpunog filtracionog sistema.
- Neophodno je pridržavati se odgovarajućih sigurnosnih odredbi za materijale sa kojima se radi.

Stavljanje u pogon

Za uređaj su predviđena 2 režima rada:

- 1 rad kao industrijski usisivač prašine (utičnica nije zauzeta)
 - 2 rad kao eliminator prašine (utičnica je zauzeta)
- Priključite usisno crevo i na njega u zavisnosti od režima rada natakните sisaljku ili ga priključite na uređaj koji stvara prašinu.

⚠ Upozorenje

Ne usisavajte bez filterskog elementa, jer u suprotnom može doći do oštećenja usisnog motora i ugrožavanja zdravlja zbog izbacivanja sitne prašine.

Sirena

Sirena se oglašava kada brzina vazduha opadne ispod 20 m/s.

Napomena: Sirena reaguje na podpritisk.

- Obrtni prekidač nameštite na ispravan prečnik usisnog creva.

Antistatički sistem

Kroz uzemljen priključni nastavak provode se elektrostatički naboji. Na taj način se sprečava nastajanje varnica i strujni udari kod elektroprovodne opreme (opcija).

Suvo usisavanje

- Uređaj je opremljen papirnom filterskom kesom i kliznim zatvaračem, kataloški br. 60948 (5 komada).

Napomena: Ovim uređajem mogu da se usisavaju sve vrste prašine do klase M. Upotreba vrećice za prašinu (za kataloški br. vidi poglavlje "Filterski sistemi") je propisana po zakonu.

Napomena: Uređaj je kao industrijski usisivač prikladan za usisavanje, a kao mobilni eliminator prašine za isisavanje suve, nezapaljive prašine sa vrednostima MAK većim ili jednakim 0,1 mg/m³.

⚠ Upozorenje

Tokom usisavanja nikada ne uklanjati pljosnati naborani filter.

- Za usisavanje fine prašine dodatno mora da se koristi i papirna filterska vrećica ili membranski filter (poseban pribor).

Ugradnja papirne filterske vrećice

Slika 

- Odglavite i skinite usisnu glavu.
- Natakните papirnu filtersku kesu.
- Postavite i pričvrstite usisnu glavu.

Ugradnja membranskog filtera

⚠ Opasnost

Za usisavanje prašine opasne po zdravlje ne sme se koristiti membranski filter.

Napomena: Pri radu bez papirne filterske vrećice mora se koristiti membranski filter kako bi se zaštitila usisna glava.

Slika 

- Odglavite i skinite usisnu glavu.
- Navucite membranski filter (poseban pribor) preko ivice posude.
- Postavite i pričvrstite usisnu glavu.

Mokro usisavanje

⚠ Opasnost

Prilikom mokrog usisavanja ne sme da se usisava prašina opasna po zdravlje.

Ugradnja gumenog nastavka

Slika 

- Skinite četke sa uređaja.
- Ugradite gumenu traku.

Napomena: Hrapava strana gumene trake mora biti okrenuta prema spolja.

Zatvaranje usisnog priključka

Slika 

- Priključnu obujmicu precizno umetnite u usisni priključak.
- Ugurajte priključnu obujmicu do kraja.
- Usisni priključak sa priključnom obujmicom zatvorite okretanjem udesno.

Napomena: Preciznost određuje "bajonetni priključak".

Uklanjanje papirne filterske kese

Slika 

- Odglavite i skinite usisnu glavu.
- Papirnu filtersku vrećicu izvucite unazad.
- Klizni zatvarač povucite uvis, a papirnu filtersku vrećicu prilikom vađenja čvrsto zatvorite.

- Iskorišćenu papirnu filtersku vrećicu bacite u otpad u hermetički zatvorenoj kesici u skladu sa zakonskim odredbama.
- Postavite i pričvrstite usisnu glavu.
 - Za usisavanje mokre prljavštine prethodno se mora skinuti papirna filterska vrećica.

Uklanjanje membranskog filtera

Slika 

- Odglavite i skinite usisnu glavu.
- Uklonite membranski filter.
- Postavite i pričvrstite usisnu glavu.
 - Za usisavanje mokre prljavštine prethodno se uvek mora skinuti membranski filter (poseban pribor).

Ispuštanje prljave vode

Slika 

- Prljavu vodu ispuštite kroz ispusno crevo.

Opšte

Upozorenje

Tokom usisavanja nikada ne uklanjati pljosnati naborani filter.

- Pri usisavanju mokre prljavštine sisaljkom za tekstilni nameštaj ili usisnim nastavkom za fuge, odnosno za vreme usisavanja vode iz nekog spoljašnjeg suda preporučljivo je isključiti funkciju "Automatsko čišćenje filtera".
- Čim se dostigne maksimalna napunjenost tečnošću, uređaj se automatski isključuje.
- **U slučaju neprovodnih tečnosti (kao što su na primer emulzije za hlađenje bušilica, ulja i masti) uređaj se ne isključuje kada se napuni. U tom slučaju se napunjenost mora stalno proveravati, a posudu treba redovno prazniti.**
- Po završetku mokrog usisavanja: Očistite pljosnati naborani filter uz pomoć funkcije za čišćenje filtera. Očistite elektrode četkom. Posudu prebrišite vlažnom krpom i ostavite da se osuši.

Klip-spoj

Slika 

Usisno crevo je opremljeno clip-sistemom. Tako se može priključiti sav C-35/C-DN-35 pribor.

Rukovanje

Uključivanje uređaja

- Utaknite strujni utikač.
- Uključite uređaj pritiskom na glavni prekidač.

Podešavanje usisne snage

- Usisna snaga se podešava na okretnom regulatoru (min-max).

Radovi sa električnim alatom

Opasnost

Opasnost od povreda i oštećenja! Utičnica je predviđena samo za direktno priključivanje električnog alata na usisivač. Korišćenje utičnice u druge svrhe nije dozvoljeno.

- Utaknite strujni utikač električnog alata u usisivač.
- Uključite uređaj pritiskom na glavni prekidač.

Indikator svetli, usisivač se nalazi u stanju pripravnosti.

Napomena: Usisivač se automatski uključuje i isključuje električnim alatom.

Napomena: Usisivač se pokreće sa zadržskom od najviše 0,5 s, a zaustavlja po isteku zaustavnog hoda od najviše 15 s.

Napomena: Za specifikaciju priključka električnog alata pogledajte odlomak "Tehnički podaci".

Slika 

- Priključnu obujmicu prilagodite priključku električnog alata.

Slika 

- Uklonite zakrivljeni nastavak sa usisnog creva.
- Montirajte priključnu obujmicu na usisno crevo.

Slika 

- Utaknite priključnu obujmicu u električni alat.

Napomena: Različiti prečnici usisnog creva su potrebni kako bi se omogućilo prilagođavanje raznim priključnim prečnicima uređaja za obradu.

→ Na obrtnom prekidaču za prečnik usisnog creva podesite minimalnu zapreminu vazdušne struje.

Skala prikazuje prečnik usisnog creva.

Napomena: Za rad kao mobilni eliminator prašine (uređaj za obradu utaknut na usisivaču) potrebno je ugrađeni nadzor prilagoditi priključenom uređaju za obradu (generator prašine). To znači da u slučaju nepostizanja minimalne zapremine vazdušne struje od 20 m/s, koja je potrebna za usisavanje, treba upozoriti korisnika.

Napomena: Podatke o minimalnoj zapremini vazdušne struje u zavisnosti od podpritiska naći ćete na natpisnoj pločici.

Automatsko čišćenje filtera

Uređaj poseduje novu vrstu čišćenja filtera, koja posebno delotvorno čisti od fine prašine. Pri tome se pljosnati naborani filter svakih 15 sekundi automatski čisti udarima vazduha (pulsirajući zvuk).

Napomena: Automatsko čišćenje filtera je fabrički uključeno.

Napomena: Isključivanje/uključivanje automatskog čišćenja filtera je moguće samo dok uređaj radi.

- Isključivanje automatskog čišćenja filtera:
- Pritisnite prekidač. Indikator u prekidaču se gasi.
- Uključivanje automatskog čišćenja filtera:
- Ponovo pritisnite prekidač. Indikator u prekidaču svetli zeleno.

Isključivanje uređaja

- Isključite uređaj pritiskom na glavni prekidač.
- Izvucite strujni utikač.

Nakon svake primene

- Ispraznite posudu.
- Usisajte prašinu iz i sa uređaja i prebrišite ga vlažnom krpom.

Skladištenje uređaja

Slika 

- Usisno crevo i strujni kabl treba čuvati kao što je prikazano na slici.
- Uređaj odložite u suhu prostoriju i zaštitite ga od neovlašćenog korišćenja.

Transport

Oprez

Opasnost od povreda i oštećenja! Prilikom transporta pazite na težinu uređaja.

- Zatvorite usisni priključak, vidi pod "Mokro usisavanje".
- Izvadite usisnu cev sa podnim nastavkom iz držača. Uređaj nosite držeći ga za ručku za nošenje i usisnu cev, a ne za potisnu ručku.
- Prilikom transporta vozilima osigurajte uređaj od klizanja i nakretanja u skladu sa odgovarajućim važećim propisima.

Skladištenje

Oprez

Opasnost od povreda i oštećenja! Pri skladištenju imajte u vidu težinu uređaja.

Ovaj uređaj se sme skladištiti samo u zatvorenim prostorijama.

Nega i održavanje

⚠ Opasnost

Uređaj pre svih radova na njemu isključite i izvucite strujni utikač iz utičnice.

Mašine za uklanjanje prašine su sigurnosni uređaji za sprečavanje ili uklanjanje opasnosti u smislu BGV A1.

- Uređaj se u cilju održavanja mora rastaviti, očistiti i servisirati ako je to izvodljivo bez izazivanja opasnosti po servisno osoblje i druge osobe. Prikladne mere predostrožnosti sadrže uklanjanje otrovnih materija pre rastavljanja. Pobrinite se za obavezno provetravanje prilikom rastavljanja uređaja, čišćenja servisnih površina i prikladnu zaštitu osoblja.

- Otrovne materije treba sa spoljašnjih delova uređaja ukloniti usisavanjem i prebrisati ili ih obraditi sredstvima za zaptivanje pre uklanjanja iz opasnog područja. Prilikom iznošenja iz opasnog područja svi delovi uređaja se smatraju zaprljanim. Kako bi se izbeglo raspršivanje prašine moraju se primenjivati odgovarajuće mere.
- Pri obavljanju održavanja i popravljanja moraju se ukloniti svi predmeti koje ne možete očistiti na zadovoljavajući način. Takvi se predmeti moraju otkloniti u nepropusnim kesama u skladu sa važećim odredbama za uklanjanje takvog otpada.
- Prilikom transporta i održavanja uređaja usisni otvor treba zatvoriti priključnom obujmicom.

⚠ Upozorenje

Sigurnosni uređaji za sprečavanje opasnosti moraju se redovno održavati. To znači da najmanje jednom godišnje proizvođač ili neko stručno lice mora proveriti da li je uređaj potpuno sigurnosno-tehnički ispravan, npr. da li je dobro zaptiven, da li je filter neoštećen kao i da li kontrolni elementi ispravno rade.

Oprez

Opasnost od oštećenja! Za čišćenje ne koristite silikonska sredstva za negu.

- Jednostavne radove održavanja i nege možete obavljati sami.
- Spoljašnju površinu uređaja i unutrašnju stranu posude trebalo bi redovno brisati vlažnom krpom..

⚠ Opasnost

Opasnost od prašine štetne po zdravlje. Za vreme izvođenja radova na održavanju (npr. zameni filtera) mora se nositi maska za zaštitu disajnih organa P2 ili kvalitetnija, a uz to i odelo za jednokratnu upotrebu.

Zamena pljosnatog naboranog filtera

- Otvorite poklopac filtera.
- Izvadite pljosnati naborani filter.
- Stari pljosnati naborani filter bacite u otpad u hermetički zatvorenoj kesici u skladu sa zakonskim odredbama.
- Uklonite nakupljenu prljavštinu na strani čistog vazduha.
- Umetnite nov pljosnati naborani filter.
- Zatvorite poklopac filtera tako da se čujno uglati.

Zamena papirne filterske kese

Zatvaranje usisnog priključka

Slika **D**

- Zatvorite usisni priključak, vidi pod "Mokro usisavanje".

Zamena papirne filterske kese

Slika **E**

- Odglavite i skinite usisnu glavu.
- Papirnu filtersku vrećicu izvucite unazad.
- Klizni zatvarač povucite uvis, a papirnu filtersku vrećicu prilikom vađenja čvrsto zatvorite.
- Iskorišćenu papirnu filtersku vrećicu bacite u otpad u hermetički zatvorenoj kesici u skladu sa zakonskim odredbama.
- Natakните novu papirnu filtersku vrećicu.
- Postavite i pričvrstite usisnu glavu.

Zamena membranskog filtera

Slika **F**

- Odglavite i skinite usisnu glavu.
- Uklonite membranski filter.
- Navucite novi membranski filter preko ivice posude.
- Postavite i pričvrstite usisnu glavu.

Čišćenje elektroda

- Odglavite i skinite usisnu glavu.
- Očistite elektrode četkom.
- Postavite i pričvrstite usisnu glavu.

Otklanjanje smetnji

⚠ Opasnost

Uređaj pre svih radova na njemu isključite i izvucite strujni utikač iz utičnice.

Napomena: U slučaju smetnje (npr. kidanja filtera) morate odmah isključiti uređaj. Pre ponovnog puštanja u rad treba otkloniti smetnju.

Usisna tubina ne radi

- Proverite kabl, utikač, osigurač, utičnicu i elektrode.
- Uključite uređaj.

Usisna tubina se isključuje.

- Ispraznite posudu.

Nakon pražnjenja posude usisna turbina ne može ponovo da se pokrene.

- Isključite uređaj, sačekajte 5 sekundi pa ga nakon tih 5 sekundi ponovo uključite.
- Očistite četkom elektrode i prostor između njih.

Usisna snaga se smanjuje.

- Odstranite začepjenja iz usisnog nastavka, usisne cevi, usisnog creva ili pljosnatog naboranog filtera.
- Zamenite napunjenu papirnu filtersku vrećicu.
- Ispravno uglavite poklopac filtera.
- Operite membranski filter (poseban pribor) pod mlazom vode ili ga zamenite.
- Zamenite pljosnati naborani filter.
- Proverite zaptivenost ispusnog creva.

Izlaženje prašine prilikom usisavanja

- Proverite da li je pljosnati naborani filter pravilno postavljen.
- Zamenite pljosnati naborani filter.

Automatsko isključivanje (mokra usisavanje) se ne aktivira.

- Očistite četkom elektrode i prostor između njih.
- Ako se usisavaju tečnosti koje ne provode električnu struju, treba stalno proveravati napunjenost.

Oglašava se sirena

- Obrtni prekidač namestite na ispravan prečnik usisnog creva.
- Zamenite papirnu filtersku kesu čim se napuni i snaga usisavanja padne ispod minimalne.

Automatsko čišćenje filtera ne radi.

- Usisno crevo nije priključeno.

Automatsko čišćenje filtera ne može da se isključi.

- Obavestite servisnu službu.

Automatsko čišćenje filtera ne može da se uključi.

- Obavestite servisnu službu.

Odlaganje u otpad

Na kraju radnog veka uređaj treba ukloniti u skladu sa zakonskim odredbama.

Garancija

U svakoj zemlji važe garantni uslovi koje je izdala naša nadležna distributivna organizacija. Eventualne smetnje na uređaju za vreme trajanja garancije uklanjamo besplatno, ukoliko je uzrok greška u materijalu ili proizvodnji. U slučaju koji podleže garanciji obratite se sa potvrdom o kupovini Vašem prodavcu ili najbližoj ovlašćenoj servisnoj službi.

Pribor i rezervni delovi

- Sme se koristiti samo onaj pribor i oni rezervni delovi koje dozvoljava proizvođač. Originalan pribor i originalni rezervni delovi garantuju za to da uređaj može raditi sigurno i bez smetnji.
- Pregled najčešće potrebnih rezervnih delova naći ćete na kraju ovog radnog uputstva.

CE-izjava

Ovim izjavljujemo da ovde opisana mašina po svojoj koncepciji i načinu izrade, sa svim njenim modelima koje smo izneli na tržište, odgovara osnovnim zahtevima dole navedenih propisa Evropske Zajednice o sigurnosti i zdravstvenoj zaštiti. Ova izjava prestaje da važi ako se bez naše saglasnosti na mašini izvedu bilo kakve promene.

Proizvod: Usisivač za mokru i suhu prijavštinu

Tip: Wolff Starvac M/55

Odgovarajuće EZ-direktive:
2006/42/EZ (+2009/127/EZ)
2004/108/EZ

Primenjene usklađene norme:

EN 55014-1: 2006

EN 55014-2: 1997 + A1: 2001

EN 60335-1

EN 60335-2-69

EN 61000-3-2: 2006 + A2: 2009

EN 61000-3-3: 2008

EN 62233: 2008

Primenjeni nacionalni standardi:

Vaihingen / Enz, 01.06.2010

Potpisnici daju ovu izjavu po nalogu i uz ovlašćenje uprave našet preduzeća.

i.v. 

Dieter Hammel
Leiter

Entwicklung und Konstruktion

Uzin Utz AG



Dieselstrasse 19

71665 Vaihingen / Enz (Germany)

Tehnički podaci

		Starvac M/55
Napon el. mreže	V	220-240
Frekvencija	Hz	50/60
Maks. snaga	W	1380
Nominalna snaga	W	1200
Zapremina posude	l	54
Količina punjenja tečnosti	l	40
Maks. protok vazduha	m ³ /h	140
Maks. podpritisak	kPa (mbar)	22,0 (220)
Specifikacija priključka električnog alata	W	100-2200
Površina pljosnatog naboranog filtera	m ²	0,6
Klasa zaštite	--	I
Priključak usisnog creva (C-DN/C-ID)	mm	35
Dužina x širina x visina	mm	580 x 380 x 870
Težina	kg	17,5
Temperatura okoline	°C	-10...+40
Relativna vlažnost vazduha	%	30-90
Izračunate vrednosti prema EN 60335-2-69		
Nivo zvučnog pritiska L _{pA}	dB(A)	67
Nepouzdanost K _{pA}	dB(A)	1
Vrednost vibracije na ruci	m/s ²	<2,5
Nepouzdanost K	m/s ²	0,2

Strujni kabl	H07BQ-F 3G 1,5 mm ²	
	Br. dela	Dužina kabla
EUR	61004	7,5 m

  Преди първото използване на Вашия уред прочетете това оригинално инструкция за работа, действайте според него и го запазете за по-късно използване или за следващия притежател.

- Преди първото пускане в експлоатация непременно прочетете Упътването за експлоатация № 61006!
- При пренебрегване на Упътването за експлоатация и на Указанията за безопасност могат да възникнат повреди по уреда и опасности за обслужващия го и за други лица.
- При транспортни дефекти незабавно информирайте търговеца.

Съдържание

Опазване на околната среда	BG - 1
Символи в Упътването за работа	BG - 1
Употреба по предназначение	BG - 2
Елементи на уреда	BG - 2
Символи на уреда	BG - 2
Указания за безопасност	BG - 2
Пускане в експлоатация	BG - 3
Обслужване	BG - 5
Транспорт	BG - 6
Съхранение	BG - 6
Грижи и поддръжка	BG - 6
Помощ при неизправности	BG - 8
Отстраняване като отпадък	BG - 8
Гаранция	BG - 9
Принадлежности и резервни части	BG - 9
СЕ – декларация	BG - 9
Технически данни	BG - 10

Опазване на околната среда

	Опаковъчните материали могат да се рециклират. Моля не хвърляйте опаковките при домашните отпадъци, а ги предайте на вторични суровини с цел повторна употреба.
	Старите уреди съдържат ценни материали, подлежащи на рециклиране, които могат да бъдат употребени повторно. Батерии, масла и подобни на тях не бива да попадат в околната среда. Поради това моля отстранявайте старите уреди, използвайки подходящи за целта системи за събиране.

Символи в Упътването за работа

Опасност

За непосредствено грозяща опасност, която води до тежки телесни повреди или до смърт.

Предупреждение

За възможна опасна ситуация, която би могла да доведе до тежки телесни повреди или смърт.

Внимание

За възможна опасна ситуация, която би могла да доведе до леки телесни повреди или материални щети.

Употреба по предназначение

- Тази прахосмукачка е предназначена за мокро и сухо почистване на подови и стенни повърхности.
- Уредът е подходящ за изсмукване на сухи, не възпламеняеми, опасни здравето прахове от машини и уреди в зона М клас на запрашеност EN 60 335–2–69. Ограничение: Да не се изсмукват канцерогенни вещества, освен дървесен прах.
- Този уред е годен за професионална употреба, напр. в хотели, училища, болници, фабрики, магазини, офиси и помещения под наем.

Елементи на уреда



- 1 Електроди
- 2 Маркуч за боклук
- 3 Изпускане на въздуха, работен въздух
- 4 Блокировка на смукателната тръба
- 5 Навлизане на въздуха, въздух за охлаждане на двигателя
- 6 Всмукателна глава
- 7 Резервоар за отпадъци
- 8 Ходово колело
- 9 Скоба за водещата ролка
- 10 Водеща ролка
- 11 Подова дюза
- 12 Всмукателна тръба
- 13 Всмукателен накрайник
- 14 Въртящ прекъсвач за напречно сечение на всмукателния маркуч
- 15 Кука на кабела
- 16 Капак на филтъра
- 17 Дръжка за носене
- 18 Плъзгаща скоба
- 19 Скала на напречни сечения на всмукателния маркуч
- 20 Коляно
- 21 Въртящ регулатор за мощност на всмукване (мин-макс)
- 22 Контролна лампа
- 23 Контактна кутия
- 24 Автоматично почистване на филтъра

- 25 Главен ключ
- 26 Плосък филтър
- 27 Почистване на филтъра
- 28 Носач за подовата дюза
- 29 Изпускателен маркуч
- 30 Носач за всмукателни тръби
- 31 Носач за дюзата за фуги
- 32 Захранващ кабел
- 33 Типова табелка

Символи на уреда



ПРЕДУПРЕЖДЕНИЕ: Този уред съдържа опасен за здравето прах. Изпразването и поддръжката, включително отстраняването на торбичката с прах да се извършват само от компетентни лица, които носят подходящо лично защитно оборудване. Не включвайте, преди да бъде инсталирана цялостната система с филтри и не е проверена функцията за проверка на обемния поток.

	Плосък филтър	
	№ за поръчка	60949
	Хартиена филтърна торбичка	
	№ за поръчка	60948

Указание: Номерата на резервните части се намират в приложението.

Указания за безопасност

Опасност

- Ако отработения въздух се отвежда обратно в помещението, то в помещението трябва да е налична степен за обмяна на въздух L. За да се спазят необходимите гранични стойности, връщащият се обратно обемнен поток може да възлиза максимално на 50 % от обемния поток на пресен въздух (обем на помещението V_R x степен на обмяна на въздух L_w) Без особени

мероприятия по проветряване важи:
 $L_w=14^{-1}$.

- Използване на уреда и на субстанциите, за които трябва да се използва, включително по сигурния метод на отстраняване на поетия материал само от обучен персонал.
- Този уред съдържа опасен здравето прах. Процесите на изпразване и поддръжка, включително отстраняването на резервоара за събиране на прах могат да бъдат извършвани само от специалисти, носещи съответно защитно оборудване.
- Уреда да не се експлоатира без пълната филтрационна система.
- Приложените разпоредби за безопасност, които се отнасят към третираните материали, трябва да се спазват.

Пускане в експлоатация

Уредът позволява 2 вида режим:

- 1 Режим изсмукване на индустриален прах (контактът не е зает)
- 2 Режим обезпрашаване (контактът е зает)

→ Да се подвърже маркуча за всмукване и според вида на режима да се снабди с дюза за изсмукване или да се подвърже към образуващия прах уред.

⚠ Предупреждение

Не изсмуквайте без филтърен елемент, тъй като в противен случай всмукателният мотор ще се повреди и ще настъпи опасност за здравето поради повишение на разпространението на фин прах!

Клаксон

Клаксонът се включва, когато скоростта на въздуха спадне под 20 m/s.

Указание: Клаксонът реагира на вакуум.

→ Прекъсвача с въртящо задвижване да се настрои на правилното сечение на всмукателния маркуч.

Антистатична система

През заземения присъединителен щуцер се отвеждат статичните заряди. По този начин се предотвратяват образуването на искри и токови удари с електрически проводими принадлежности (опция).

Сухо изсмукване

- Уредът е оборудван с хартиен филтър със затварящ шибър, № за поръчка 60948 (5 броя).

Указание: С този уред могат да се всмукват всички видове прах до клас на запрашеност M. Използването на торбичка за събиране на праха (№ за поръчка виж „Филтърни системи“) се препоръчва съгласно закона.

Указание: Уредът е подходящ за индустриална прахосмукачка за всмукване или за обезпрашител в сменящ мястото си режим за всмукване на сух, не възпламеним прах със МАК-стойности по-големи или равни на 0,1 мг/м³.

⚠ Предупреждение

При изсмукване никога да не се отстранява плоския филтър.

- При изсмукване на фин прах допълнително трябва да се използва хартиен филтър или мембранен филтър (специална принадлежност)

Поставяне на хартиена филтърна торбичка

Фигура **A**

- Всмукателната глава да се освободи и да се свали.
- Поставете хартиения филтър.
- Всмукателната глава да се постави и да се блокира.

Монтиране на мембранен филтър

⚠ Опасност

При изсмукване на застрашаващ здравето прах не бива да се поставя мембранен филтър.

Указание: При експлоатация без хартиена филтърна торбичка, за да се защити главата, трябва да се използва мембранен филтър.

Фигура **B**

- Всмукателната глава да се освободи и да се свали.
- Издърпайте мембранныя филтър (специална принадлежност) под ръба на резервоара.
- Всмукателната глава да се постави и да се блокира.

Мокро изсмукване

⚠ Опасност

При мокро изсмукване не трябва да се поема застрашаващ здравето прах.

Монтаж гумен овал

Фигура **C**

- Демонтирайте ивицата с четки.
- Монтирайте гумените фаски.

Указание: Структурираната страна на гумените фаски трябва да сочи навън.

Затваряне на извода за всмукване

Фигура **D**

- Присъединителната муфа да се постави съвсем точно в извода за всмукване.
- Присъединителната муфа да се пърне до край.
- Извода за всмукване да се затвори добре със завъртане надясно на присъединителната муфа.

Указание: Точността на пасване е предварително зададена от "байонетния затвор".

Да се отстрани хартиената филтърна торбичка.

Фигура **E**

- Всмукателната глава да се освободи и да се свали.
- Извадете хартиената филтърна торбичка назад.
- Издърпайте затварящия шибър нагоре и при изваждането на хартиената филтърна торбичка я затворете плътно.
- Използваната хартиена филтърна торбичка отстранете в не

пропускателна праха затворена торба, съгласно законовите разпоредби.

- Всмукателната глава да се постави и да се блокира.
- При изсмукване на мокри замърсявания винаги да се отстранява хартиената филтърна торбичка.

Отстраняване на мембранныя филтър

Фигура **F**

- Всмукателната глава да се освободи и да се свали.
- Отстранете мембранныя филтър
- Всмукателната глава да се постави и да се блокира.
- При изсмукване на мокри замърсявания винаги трябва да се отстранява мембранныя филтър (специална принадлежност).

Изпуснете мръсната вода

Фигура **G**

- Мръсната вода да се изпусне от маркуча за изпускане.

Общи положения

⚠ Предупреждение

При изсмукване никога да не се отстранява плоския филтър.

- При изсмукване на мокри замърсявания с дюзата за мека мебел или фуги, респ. когато предимно се изсмуква вода от съд, се препоръчва да се изключи функцията "Автоматично почистване на филтъра".
- При достигане на макс. ниво на течността уредът изключва автоматично.
- **При не проводими течност (напр. емулсия при пробиване, масла и мазнини) уредът не изключва при пълен резервоар. Нивото на запълване трябва да се проверява непрекъснато и резервоара да се изпразва своевременно.**
- След приключване на мокрото изсмукване: Почистете плоския филтър с функцията за почистване на филтъра. Почистете електродите с четка. Почистете резервоара с влажна кърпа и го подсушете.

Връзка с клип

Фигура П

Всмукателният маркуч е оборудван със система с клип. Могат да се присъединят всички принадлежности C-35/C-DN-35.

Обслужване

Включване на уреда

- Включете щепсела в електрическата мрежа.
- Свържете уреда към главния прекъсвач.

Да се настрои мощността на всмукване.

- Мощността на всмукване (мин-макс) да се настрои от въртящия се регулатор.

Работа с електрически инструменти

⚠ Опасност

Опасност от нараняване и повреда! Щепселът е предназначен само за директно свързване на електрически инструменти към прахосмукачката. Всяка друга употреба на щепсела е недопустима.

- Щепсела на електрическия инструмент да се пхне в прахосмукачката.
- Свържете уреда към главния прекъсвач.

Контролната лампа свети, прахосмукачката се намира в режим Standby.

Указание: Прахосмукачката се включва и изключва автоматично с електрическия инструмент.

Указание: Прахосмукачката има забавяне при потегляне до 0,5 секунди и последващ ход от до 15 секунди.

Указание: Консумираната мощност на електрическите инструменти вижте в Технически данни.

Фигура П

- Присъединителната муфа да се адаптира към извода на електрическия инструмент.

Фигура П

- Да се отстрани извитата част на смукателния маркуч.
- Присъединителната муфа да се мантира на смукателния маркуч.

Фигура К

- Присъединителната муфа да се подвърже към електрическия инструмент.

Указание: Различните напречни сечения на всмукателния маркуч са необходими, за да се осъществи адаптация на присъединителните сечения на обработващите уреди.

- Настройте минималния обемен поток от въртящия прекъсвач за напречно сечение на всмукателния маркуч.

Скалата показва напречното сечение на всмукателния маркуч.

Указание: За работа като обезпрашител в сменящ мястото си режим (уред за обработка поставен на изсмукателя) монтираният контрол трябва да се съгласува с подвързания уред за обработка (създаващ праха). Това означава, че при надвишаване на необходимия за изсмукване минимален обемен поток от 20 м/сек потребителят трябва да бъде предупреден.

Указание: Данните за минималния обемен поток в зависимост от вакуума се намират на типовата табелка.

Автоматично почистване на филтъра

Уредът разполага с почистване на филтъра от нов вид, особено ефективно при фин прах. При това плоския филтър се почиства автоматично на всеки 15 секунди от въздушен поток (пулсиращ шум).

Указание: Автоматичното почистване на филтъра е включено фабрично.

Указание: Изключването/включването на автоматичното почистване на филтъра е възможно само при включен уред.

- Изключване на автоматичното почистване на филтъра:
- Задействайте шалтера. Контролната лампа в шалтера изгасва.
- Включване на автоматичното почистване на филтъра:
- Отново задействайте шалтера. Контролната лампа в шалтера свети зелено.

Изключете уреда.

- Изключете уреда от главния прекъсвач.
- Издърпайте щепсела.

След всяка употреба

- Изпразнете резервоара.
- Почиствайте уреда отвътре и отвън посредством изсмукване и изтриване с влажна кърпа.

Съхранение на уреда

Фигура 

- Всмукателния маркуч и мрежовия кабел се съхраняват в съответствие с фигурата.
- Уредът да се съхранява в сухо помещение и да се осигури против некомпетентна употреба.

Транспорт

Внимание

Опасност от нараняване и повреда!
При транспорт имайте пред вид теглото на уреда.

- Затворете извода за всмукване, вижте Мокро изсмукване.
- Свалете всмукателната тръба с подовата дюза от държача. За носене хванете уреда за дръжката за носене и за всмукателната тръба, не за плъзгащата скоба.
- При транспорт в автомобили осигурявайте уреда съгласно валидните директиви против плъзгане и преобръщане.

Съхранение

Внимание

Опасност от нараняване и повреда!
При съхранение имайте пред вид теглото на уреда.

Съхранението на този уред е позволено само във вътрешни помещения.

Грижи и поддръжка

Опасност

Преди всички дейности по уреда той да се изключи и да се извади щепсела.

Отстраняващите прах машини са предпазни приспособления за предотвратяване или отстраняване на опасности по смисъла на Федералното сдружение за информация в здравеопазването и защита на потребителите A1.

- За поддръжка от страна на потребителя уреда трябва да се разглоби, да се почисти и да се поддържа, доколкото това е възможно да се извърши без това да предизвиква опасност за персонала по поддръжката и други лица. Подходящите предпазни мероприятия съдържат отстраняване на отровите преди разглобяването. Погрижете се за филтриране на принудителното отстраняване на отровите на местото, където се разглобява уреда, почистване на повърхностите при поддръжката и подходяща защита на персонала.
- Отровите от външните части на уреда се отстраняват по метода на изсмукване и избърсване до сухо, или се третират с уплътняващи средства, преди да се изнесат от опасната област. Всички части на уреда трябва да се разглеждат като замърсени, когато се изнесат от опасната област. Трябва да бъдат предприети подходящи мерки за

предотвратяване на разпръскване на праха.

- При провеждане на дейностите по поддръжка и поправка трябва да се изхвърлят всички замърсени предмети, които не са могли да бъдат почистени задоволително. Такива предмети трябва да се отстраняват в непропускливи торби, в съответствие с валидните разпоредби за отстраняване на такива отпадъци.
- Всмукаелния отвор да се затваря със съединителна муфа при транспорт и поддръжка на уреда.

⚠ Предупреждение

Предпазните приспособления за предотвратяване на опасности трябва да се поддържат редовно. Това означава, че минимум веднъж годишно техниката на безопасност на тяхната функция трябва да се проверява от производителя или оторизирано от него лице, напр. херметичността на уреда, увреждания на филтъра, функцията на контролните приспособления.

Внимание

Опасност от увреждане! За почистване не използвайте препарати за поддръжка, съдържащи силикон.

- Обичайните дейности по поддръжката можете да извършите и сами.
- Повърхността на уреда и вътрешната страна на резервоара трябва да се почистват редовно с влажна кърпа.

⚠ Опасност

Опасност поради опасен за здравето прах. При дейности по поддръжката (напр. смяна на филтъра) да се носи респиратор P2 или с по-високо качество и облекло за еднократна употреба.

Смяна на плоския филтър

- Отворете капака на филтъра.
- Свалете плоския филтър.
- Използвания плосък филтър отстранете в прахонепропускаема затворена торба, съгласно законовите разпоредби.
- Изпадналата мръсотия отстранете откъм страната за чист въздух.
- Да се постави нов плосък филтър.
- Затворете капака на филтъра, трябва да се чуе фиксирането.

Смяна на хартиения филтър

Затваряне на извода за всмукване

Фигура **D**

- Затворете извода за всмукване, вижте Мокро изсмукване.

Смяна на хартиения филтър

Фигура **E**

- Всмукателната глава да се освободи и да се свали.
- Извадете хартиената филтърна торбичка назад.
- Издърпайте затварящия шибър нагоре и при изваждането на хартиената филтърна торбичка я затворете плътно.
- Използваната хартиена филтърна торбичка отстранете в не пропускаща праха затворена торба, съгласно законовите разпоредби.
- Поставете хартиената филтърна торбичка.
- Всмукателната глава да се постави и да се блокира.

Смяна на мембрания филтър

Фигура **F**

- Всмукателната глава да се освободи и да се свали.
- Отстранете мембрания филтър
- Издърпайте новия мембранен филтър над ръба на резервоара.
- Всмукателната глава да се постави и да се блокира.

Почистване на електродите

- Всмукателната глава да се освободи и да се свали.
- Почистете електродите с четка.
- Всмукателната глава да се постави и да се блокира.

Помощ при неизправности

⚠ Опасност

Преди всички дейности по уреда той да се изключи и да се извади щепсела.

Указание: Ако възникне неизправност (напр. счупване на филтъра), уредът веднага трябва да се изключи. Преди повторно пускане в действие трябва да се отстрани неизправността.

Смукателната турбина не работи

- Проверете кабела, щепсела, предпазителя, контакта и електродите.
- Да се включи уредът.

Всмукващата турбина изключва

- Изпразнете резервоара.

Всмукващата турбина не потегля отново след изпразване на резервоара

- Да се изключи уреда и да се изчака 5 секунди, след 5 секунди да се включи отново.
- Почистете електродите и междинното пространство на електродите с четка.

Смукателната сила намалява

- Да се отстранят запушванията от всмукателната дюза, всмукателната тръба, всмукателния маркуч или плоския филтър.
- Сменете напълнената хартиена филтърна торбичка.
- Фиксирайте правилно капака на филтъра.

- Мембранния филтър (специална принадлежност) да се почисти под течаща вода респ. да се смени.
- Смяна на плоския филтър.
- Шлауха за източване да се провери за херметичност.

Излизане на прах при изсмукване

- Да се провери коректното монтажно положение на плоския филтър.
- Смяна на плоския филтър.

Изключващата автоматика (мокро изсмукване) не реагира

- Почистете електродите и междинното пространство на електродите с четка.
- Нивото на запълване при електрически непроводими течности да се проверява непрекъснато.

Включва се клаксон

- Прекъсвача с въртящо задвижване да се настрои на правилното сечение на всмукателния маркуч.
- При напълнен хартиен филтър и спадане на минималния обемен ток той трябва да бъде сменен.

Автоматичното почистване на филтъра не работи

- Всмукателният маркуч не е свързан.

Автоматичното почистване на филтъра не може да се изключи

- Уведомете сервиза.

Автоматичното почистване на филтъра не може да се включи

- Уведомете сервиза.

Отстраняване като отпадък

Съгласно законовите разпоредби в края на срока на експлоатация уреда да се отстрани като отпадък.

Гаранция

Във всяка страна важат гаранционните условия, публикувани от оторизираната от нас дистрибуторска фирма.

Евентуални повреди на Вашия уред ще отстраним в рамките на гаранционния срок безплатно, ако се касае за дефект в материалите или при производство. В гаранционен случай се обърнете към дистрибутора или най-близкия оторизиран сервис, като представите касовата бележка.

Принадлежности и резервни части

- Могат да се използват само принадлежности и резервни части, които са позволени от производителя. Оригиначните принадлежности и оригинални резервни части дават гаранция за това, уредът да може да се използва сигурно и без повреди.
- Списък на най-често необходимите резервни части ще намерите в края на упътването за експлоатация.

СЕ – декларация

С настоящото декларираме, че цитираната по-долу машина съответства по концепция и конструкция, както и по начин на производство, прилаган от нас, на съответните основни изисквания за техническа безопасност и безвредност на Директивите на ЕО. При промени на машината, които не са съгласувани с нас, настоящата декларация губи валидност.

Продукт: Прахосмукачка за влажно и сухо всмукване

Тип: Wolff Starvac M/55

Намиращи приложение Директиви на ЕО:

2006/42/ЕО (+2009/127/ЕО)

2004/108/ЕО

Намерили приложение

хармонизирани стандарти:

EN 55014–1: 2006

EN 55014–2: 1997 + A1: 2001

EN 60335–1

EN 60335–2–69

EN 61000–3–2: 2006 + A2: 2009

EN 61000–3–3: 2008

EN 62233: 2008

Приложими национални стандарти

Vaihingen / Enz, 01.06.2010

Подписалите действат по възложение и като пълномощници на управителното тяло.

i.v. 

Dieter Hammel
Leiter
Entwicklung und Konstruktion

Uzin Utz AG

Dieselstrasse 19

71665 Vaihingen / Enz (Germany)

Технически данни

		Starvac M/55
Напрежение от мрежата	V	220-240
Честота	Hz	50/60
Макс. мощност	W	1380
Номинална мощност	W	1200
Съдържание на резервоара	l	54
Ниво на пълнене на течността	l	40
Количество въздух (макс.)	m ³ /h	140
Вакуум (макс.)	kPa (mbar)	22,0 (220)
Консумирана мощност на електрическите инструменти	W	100-2200
Повърхност на плоския филтър	m ²	0,6
Клас защита	--	I
Извод за всмукателния маркуч (C-DN/C-ID)	mm	35
Дължина x широчина x височина	mm	580 x 380 x 870
Тегло	kg	17,5
Околна температура	°C	-10...+40
Относителна влажност на въздуха	%	30-90
Установени стойности съгласно EN 60335-2-69		
Ниво на звука L _{рА}	dB(A)	67
Неустойчивост K _{рА}	dB(A)	1
Стойност на вибрациите в областта на дланта – ръката	m/s ²	<2,5
Несигурност K	m/s ²	0,2

Захранващ кабел	H07BQ-F 3G 1,5 mm ²	
	Част №	Дължина на кабела
EUR	61004	7,5 m



Enne sesadme esmakordset kasutuselevõttu lugege läbi algupärane kasutusjuhend, toimige sellele vastavalt ja hoidke see hilisema kasutamise või uue omaniku tarbeks alles.

- Enne esmakordset kasutuselevõttu lugege kindlasti ohutusjuhiseid nr. 61006!
- Kasutusjuhendi ja ohutuseeskirjade eiramine võib põhjustada seadme rikkeid ja ohtu kasutaja ning teiste isikute jaoks.
- Transpordil tekkinud vigastuste puhul teavitage toote müüjat.

Sisukord

Keskkonnakaitse	ET - 1
Kasutusjuhendis olevad sümbolid	ET - 1
Sihipärane kasutamine	ET - 1
Seadme elemendid	ET - 2
Seadmel olevad sümbolid	ET - 2
Ohutusälased märkused	ET - 2
Kasutuselevõtt	ET - 3
Käsitsemise	ET - 4
Transport	ET - 5
Hoiulepanek	ET - 5
Korrashoid ja tehnohooldus	ET - 5
Abi häirete korral	ET - 7
Kasutuselt kõrvaldamine	ET - 7
Garantii	ET - 7
Lisavarustus ja varuosad	ET - 7
CE-vastavusdeklaratsioon	ET - 8
Tehnilised andmed	ET - 9

Keskkonnakaitse

	Pakendmaterjalid on taaskasutatavad. Palun ärge visake pakendeid majapidamisprahi hulka, vaid suunake need taaskasutusse.
	Vanad seadmed sisaldavad taaskasutatavaid materjale, mis tuleks suunata taaskasutusse. Patareid, õli ja muud sarnased ained ei tohi jõuda keskkonda. Seetõttu palume vanad seadmed likvideerida vastavate kogumissüsteemide kaudu.

Kasutusjuhendis olevad sümbolid

Oht

Vahetult ähvardava ohu puhul, mis toob kaasa raskeid kehavigastusi või surma.

Hoiatus

Võimaliku ohtliku olukorra puhul, mis võib põhjustada raskeid kehavigastusi või surma.

Ettevaatust

Võimaliku ohtliku olukorra puhul, mis võib põhjustada kergeid vigastusi või materiaalselt kahju.

Sihipärane kasutamine

- See imur on ette nähtud põrand- ja seinapindade märjalt ja kuivalt puhastamiseks.
- Käesolev seade sobib kuivade, tuleohutute, tervist kahjustavate tolmude imemiseks masinatest ja seadmetest; tolmuklass M EN 60 335–2–69 põhjal. Piirang: Ei tohi imeda kantserogeenseid aineid, välja arvatud puutolm.
- Käesolev seade sobib professionaalseks kasutuseks, nt hotellides, koolides, haiglates, vabrikutes, poodides, büroodes ja rendifirmades.

Seadme elemendid

- 1 Elektroodid
- 2 Imemisvoolik
- 3 Õhu väljumisava, tööõhk
- 4 Imipea lukustus
- 5 Õhu sisenemisava, mootori jahutusõhk
- 6 Imipea
- 7 Mustusemahuti
- 8 Tööriatas
- 9 Juhtrullikute pöiklattu
- 10 Juhtratas
- 11 Pörandadüüs
- 12 Imitoru
- 13 Imitutsid
- 14 Imivooliku ristlõike pöördlüli
- 15 Kaablikonks
- 16 Filtriikaas
- 17 Kandekäepide
- 18 Tõukesang
- 19 Imivooliku ristlõike skaala
- 20 Pölv
- 21 Imivõimsuse pöördregulaator (min-maks.)
- 22 Märkutuli
- 23 Pistikupes
- 24 Automaatne filtripuhastus
- 25 Pealüli
- 26 Madalvoltfilter
- 27 Filtri puhastamine
- 28 Pörandaotsaku hoidik
- 29 Väljalaskevoolik
- 30 Imitorude hoidik
- 31 Vuugiotsaku hoidik
- 32 Võrgukaabel
- 33 Tüübisilt

Seadmel olevad sümbolid



HOIATUS: Käesolev seade sisaldab tervist kahjustavat tolmu. Seadet tühjendada ja hooldada ning tolmu kotti

emaldada tohivad ainult asjatundjad, kellel on sobiv individuaalne kaitsevarustus. Ärge lülitage sisse, enne kui kogu filtrisüsteem on paigaldatud ja voolumahu kontrollseadist on testitud.

	Madalvoltfilter	
	Tellimisnr.	60949
	Paberist filtrikott	
	Tellimisnr.	60948

Märkus: Varuosade numbrid on lisas.

Ohutusalased märkused

⚠ Oht

- Kui heitõhk juhitakse ruumi tagasi, peab ruumi õhuvahetusnäitajaga L olema piisav. Nõutavatest piirväärtustest kinnipidamiseks võib tagasi juhitava õhu voolumaht olla maksimaalselt 50% värse õhu voolumahust (ruumi ruumala V_R x õhuvahetusnäitaja L_W). Ilma eriliste õhutusmeetmeteta kehtib: $L_W = 1h^{-1}$.
- Seadet ning materjale, mille jaoks seda kasutatakse (kaasa arvatud kogutud materjali turvaline kõrvaldamine) tohib käidelda ainult koolitatud personal.
- Käesolev seade sisaldab tervist kahjustavat tolmu. Tühjendus- ja hooldusmenetlusi k.a. tolmu kogumismaguti utiliseerimist tohivad teostada vaid vastavat kaitsevarustust kandvad spetsialistid.
- Ärge kasutage seadet ilma täieliku filtreerimissüsteemita.
- Järgida tuleb kohaldatavaid ohutusekirju, mis puudutavad käideldavaid materjale.

Kasutuselevõtt

Seade toetab kahte tööviisi:

- 1 tööstustolmu imemisrežiim (pistikupesa katmata)
 - 2 tolmu puhastamise režiim (pistikupesa kaetud)
- Ühendage imitoru ja kinnitage see vastavalt kasutusalele imemisdüüsi või tolmu tekitava seadme külge.

⚠ Hoiatus

Ärge imege ilma filtrielemendita, vastasel juhul võib imemismootor vigane saada ja ohustada peene tolmu suurenenud väljapääsu tõttu tervist.

Helisignaal

Kui õhukiirus langeb alla 20 m/s, kõlab helisignaal.

Märkus: Helisignaal reageerib alarõhule.

- Asetage pöördlüüti õigele imivooliku ristlõikele.

Antistaatiline süsteem

Maandatud ühendustutside kaudu juhitakse ära staatilised laengud. Nii välditakse sädemete tekkimist ja elektrilööke lisavarustusse kuuluvatelt elektrit juhtivatelt tarvikutelt.

Kuivimemine

- Seade on varustatud paberfiltrikotiga, millel on lukustussiiber, tellimisnr. 60948 (5 tükki).

Märkus: Käesoleva seadmega on võimalik imeda iga liiki tolmu kuni tolmuklassini M. Tolmukoti kasutamine (tellimisnr. vt „Filtrisüsteemid“) on seadusega kindlaks määratud.

Märkus: Tööstusliku tolmuimejana sobib seade muutuva kasutuskohaga käitamisel tolmu imemiseks ja eemaldamiseks, kui tolmu on kuiv ega ole tuleohtlik ning selle MAK väärtused on suuremad või võrdsed 0,1 mg/m³.

⚠ Hoiatus

Madalvoltfiltrit ei tohi imemisel kunagi eemaldada.

- Peentolmu imemisel võib kasutada lisaks paberfiltrikotti või membraanfiltrit (lisavarustus).

Paberist filtrikoti paigaldamine

Joonis 

- Avage imemispea lukk ja eemaldage see.
- Lükake otsa paberfiltrikott.
- Paigaldage imemispea ja lukustage see.

Membranfiltritri paigaldamine

⚠ Oht

Tervisele kahjulikku tolmu imedes ei tohi kasutada membraanfiltrit.

Märkus: Kui masinat kasutatakse ilma paberfiltrikotita, tuleb imipea kaitseks kasutada membraanfiltrit.

Joonis 

- Avage imemispea lukk ja eemaldage see.
- Tõmmake membraanfiltrit (lisavarustus) üle mahuti serva.
- Paigaldage imemispea ja lukustage see.

Märgpuhastus

⚠ Oht

Märgimemisel ei tohi sisse tõmmata tervisele ohtlikku tolmu.

Kummiliistude paigaldus

Joonis 

- Harjaribade mahamonteerimine.
- Kummihuulte paigaldamine.

Märkus: Kummiliistude muustriga pool peab jääma väljapoole.

Imiliitmiku sulgemine

Joonis 

- Ühendage ühendusmuhv sobiva suurusega imiühendusega.
- Lükake ühendusmuhv tükki sisse.
- Kinnitage ühendusmuhv üks kord paremale keerates tugevalt imiühenduse külge.

Märkus: Sobiv suurus on määratud bajonettliidese abil.

Paberkoti eemaldamine

Joonis 

- Avage imemispea lukk ja eemaldage see.
- Tõmmake paberist filtrikott suunaga taha välja.
- Tõmmake lukustussiiber üles ja pange paberist filtrikott seda välja võttes korralikult kinni.
- Utiliseerige kasutatud paberist filtrikott tolmukindlalt suletud kotis vastavalt kehtivatele seadusesätetele.
- Paigaldage imemispea ja lukustage see.
- Märja mustuse imemiseks tuleb paberfiltrikott alati eemaldada.

Membraanfiltri eemaldamine

Joonis 

- Avage imemispea lukk ja eemaldage see.
- Eemaldage membraanfilter.
- Paigaldage imemispea ja lukustage see.
- Märja mustuse imemiseks tuleb membraanfilter (lisavarustus) alati eemaldada.

Must vesi välja lasta

Joonis 

- Laske must vesi väljalaskevooliku abil välja.

Üldist

Hoiatus

Madalvoltfiltrit ei tohi imemisel kunagi eemaldada.

- Märja mustuse imemisel polster- või ühendusdüsiga või kui mõnest mahutist imetakse peamiselt vett, on soovitatav funktsioon "Automaatne filtripuhastus" välja lülitada.
- Maksimaalse vedelikutaseme saavutamisel lülitub seade automaatselt välja.
- **Mittejuhtivate vedelike puhul (nt puurimisemulsioon, õlid ja rasvad) ei lülitu seade mahuti täitumisel välja. Täitumise taset tuleb pidevalt**

kontrollida ja mahuti õigeaegselt tühjendada.

- Pärast märgimu lõpetamist: Puhastage lamevoltfiltrit filtripuhastusseadisega. Puhastage elektroode harjaga. Puhastage mahutit niiske lapiga ja kuivatage.

Kiirühendus

Joonis 

Imivoolik on varustatud kiirühendus-süsteemiga. Ühendada saab kõiki C-35/C-DN-35 lisatarvikuid.

Käsitsemine

Seadme sisselülitamine

- Ühendadage võrgupistik.
- Lülitage seade pealülitist sisse.

Imivõimsuse reguleerimine

- Reguleerige imivõimsust (min-maks.) pööratavast regulaatorist.

Töötamine elektritööriistadega

Oht

Vigastusoh! Pistikupesaga on ette nähtud ainult elektritööriistade vahetuks ühendamiseks imuriga. Igasugune muu kasutusviis ei ole lubatud.

- Ühendage elektritööriista võrgupistik tolmuimejaga.
- Lülitage seade pealülitist sisse.

Märgutuli põleb - imur on ooterežiimil.

Märkus: Tolmuimeja lülitub automaatselt koos elektriseadmega sisse ja välja.

Märkus: Tolmuimeja käivitusviivitus on kuni 0,5 sekundit ja järeltööaeg kuni 15 sekundit.

Märkus: Andmed elektriseadmete võimsuse kohta leiate tehnilistest andmetest.

Joonis 

- Sobitage ühendusmuhv elektriseadme ühenduskoha külge.

Joonis 

- Eemaldage imitoru küljest kõver otsik.
- Kinnitage imitoru külge ühendusmuhv.

Joonis **K**

→ Kinnitage ühendusmuhv elektriseadme külge.

Märkus: Imivooliku erinevad ristlõiked on vajalikud, et võimaldada sobitamist töötlusseadmete liitmike ristlõigetega.

→ Seadistage imivooliku ristlõike pöördlülitist minimaalne voolumaht.

Skaala näitab imivooliku ristlõiget.

Märkus: Seadme kasutamisel tolmu eemaldamiseks erinevates kasutuskohtades (töötlusseade on ühendatud tolmuimeja külge) tuleb sisseehitatud kontrollseadis häälestada ühendatud töötlusseadmele (tolmu tekitajale). See tähendab, et voolumahu langemisel alla imemiseks vajaliku miinimumväärtuse 20 m/s tuleb kasutajat hoiatada.

Märkus: Minimaalses voolumahu andmed sõltuvalt alarõhust leiate tüübisildilt.

Automaatne filtripuhastus

Seade on varustatud uude filtripuhastussüsteemiga, mis on eriti tõhus peene tolmu puhul. Seejuures puhastab õhuvool madalvoltilfiltrit iga 15 sekundi järel automaatselt (pulseeriv heli).

Märkus: Tehasepoolsetl on automaatne filtripuhastus sisse lülitatud.

Märkus: Automaatse filtripuhastuse välja-/sisselülitamine on võimalik ainult siis, kui masin on sisse lülitatud.

- Automaatse filtripuhastuse välja/lülitamine:
- Vajutage lülitile. Kustub lülitil olev märgutuli.
- Automaatse filtripuhastuse sisselülitamine:
- Vajutage uuesti lülitile. Põleb lülitil olev roheline märgutuli.

Seadme väljalülitamine

- Lülitage seade pealülitist välja.
- Tõmmake toitejuhe pistikupesast välja.

Pärast iga kasutamist

- Tühjendage paak.
- Imege seade seest ja väljast puhtaks ja pühkige niiske lapiga üle.

Seadme ladustamine

Joonis **L**

- Säilitage imivoolikut ja toitekaablit nagu joonisel kujutatud.
- Hoidke seadet kuivas ruumis, kaitstuna omavolilise kasutamise vastu.

Transport

Ettevaatust

Vigastusoh! Transportimisel jälgige seadme kaalu.

- Imiliitmiku sulgemine, vt märgimu.
- Võtke imitoru koos põrandaotsakuga hoidikust välja. Kandmiseks võtke kinni seadme kandesangast ja imitorust, mitte tõukesangast.
- Sõidukites transportimisel fikseerige seade vastavalt kehtivatele määrustele libisemise ja ümbermineku vastu.

Hoiulepanek

Ettevaatust

Vigastusoh! Ladustamisel jälgige seadme kaalu.

Seda seadet tohib ladustada ainult siseruumides.

Korrashoid ja tehnohooldus

⚠ Oht

Enne kõiki töid seadme juures tuleb seade välja lülitada ja pistik seinakontaktist välja tõmmata.

Tolmu eemaldavad seadmed on vastavalt kutselliidu eeskirjadele A1 kaitseseadmed ohtude vältimiseks ja kõrvaldamiseks.

- Kasutaja poolt hooldamiseks tuleb seade koost lahti võtta, puhastada ja hooldada, kuivõrd see on võimalik, ilma seejuures hoolduspersonaliga ja teisi isikuid ohustamata. Vajalike ohutusnõuete hulka kuulub muuseum lahtivõtmisele eelnev kahjulike ainete neutraliseerimine. Hoolitsege eelnevalt selle eest, et kohas, kus masin koost lahti võetakse, oleks filtreeritud ventilatsioon, puhastatud tööpind ning

et rakendataks sobivad abinõud personali kaitseks.

- Seadme välispind tuleb enne ohualast eemaldamist tolmuimeja meetodil ohtlikest ainetest puhastada ja puhtaks pühkida või töödelda tihendusvahendiga. Pärast ohualast eemaldamist tuleb seadme kõiki osi käsitleda saastatud osadena. Tolmu levimise vältimiseks tuleb rakendada sobivaid meetmeid.
- Hooldus- ja remonttööde käigus tuleb minema visata kõik saastatud osad, mida ei ole võimalik rahuldaval määral puhastada. Sellised osad tuleb utiliseerida õhukindlates kottides vastavalt kehtivatele jäätmekäitluseeskirjadele.
- Seadme transportimisel ja hooldamisel tuleb imiava ühendusmuhi abil sulgeda.

⚠ Hoiatus

Ohutusseadiseid ohtude ennetamiseks tuleb regulaarselt hooldada. See tähendab, vähemalt kord aastat tootja või instrueeritud isiku poolt ohutustehniliselt laitmatu funktsiooni osas kontrollida, nt seadme tihedus, filtri vigastus, kontrollseadiste funktsioon.

Ettevaatust

Vigastusohu! Ärge kasutage puhastamiseks silikooni sisaldavaid hooldusvahendeid.

- Lihtsamaid hooldustöid saate Te ka ise teostada.
- Seadme pealispinda ja mahuti sisekülge tuleb regulaarselt niiske lapiga puhastada.

⚠ Oht

Oht tervist kahjustava tolmu näol. Hooldustööde puhul (nt filtri vahetus) tuleb kanda P2 või kõrgema klassi kaitsemaski ja ühekordselt kasutatavat riietust.

Madalvoltfiltri vahetamine

- Avage filtrikate.
- Võtke madalvoltfilter välja.
- Utiliseerige kasutatud madalvoltfilter tolmukindlalt suletud kotis vastavalt kehtivatele seadusesätetele.
- Eemaldage puhta õhu poolele kogunenud mustus.
- Pange asemele uus madalvoltfilter.
- Sulgege filtri kate, see peab kuuldavalt kinnituma.

Paberfiltrikoti vahetamine

Imiliitmiku sulgemine

Joonis **D**

- Imiliitmiku sulgemine, vt märgimu.

Paberfiltrikoti vahetamine

Joonis **E**

- Avage imemispea lukk ja eemaldage see.
- Tõmmake paberist filtrikott suunaga taha välja.
- Tõmmake lukustussiiber üles ja pange paberist filtrikott seda välja võttes korralikult kinni.
- Utiliseerige kasutatud paberist filtrikott tolmukindlalt suletud kotis vastavalt kehtivatele seadusesätetele.
- Torgake otsa uus paberist filtrikott.
- Paigaldage imemispea ja lukustage see.

Membraanfiltri vahetamine

Joonis **F**

- Avage imemispea lukk ja eemaldage see.
- Eemaldage membraanfilter.
- Tõmmake uus membraanfilter üle mahuti serva.
- Paigaldage imemispea ja lukustage see.

Elektroodide puhastamine

- Avage imemispea lukk ja eemaldage see.
- Puhastage elektroode harjaga.
- Paigaldage imemispea ja lukustage see.

Abi häirete korral

⚠ Oht

Enne kõiki töid seadme juures tuleb seade välja lülitada ja pistik seinakontaktist välja tõmmata.

Märkus:Rikke (nt filtri purunemine) ilmnmisel tuleb seade kohe välja lülitada. Rike tuleb enne seadme uuesti kasutusele võtmist kõrvaldada.

Imiturbiin ei tööta

- Kontrollige kaablit, pistikut, kaitset, pistikupesa ja elektroode.
- Lülitage seade sisse.

Imiturbiin lülitub välja

- Tühjendage paak.

Imiturbiin ei hakka mahuti tühjendamise järel uuesti tööle

- Lülitage seade välja ja oodake 5 sekundit, lülitage seade 5 sekundi järel uuesti sisse.
- Puhastage elektroode ja elektroodide vahesid harjaga.

Imemisjõud väheneb

- Eemaldage imidüüsi, imitoru, imivooliku või madalvoltilturi ummistused.
- Vahetage välja täis paberist filtrikott.
- Kinnitage filtri kate korralikult.
- Puhastage või vahetage membraanfiltrit (lisavarustus) voolava vee all.
- Vahetage madalvoltilfilter.
- Kontrollige väljalaskevooliku tihedust.

Tolm pääseb imemisel välja

- Kontrollige madalvoltilturi paigaldust.
- Vahetage madalvoltilfilter.

Automaatne väljalülitamine (märgimemine) ei käivitu

- Puhastage elektroode ja elektroodide vahesid harjaga.
- Kontrollige mittejuhtiva vedeliku puhul pidevalt täitetaset.

Kõlab helisignaal

- Asetage pöördlülitit õigele imivooliku ristlõikele.
- Seda tuleb vahetada pabafiltrikoti täitumisel ja alla minimaalse voolumahu jäämise korral.

Automaatne filtripuhastus ei tööta

- Imivoolik ei ole ühendatud.

Automaatset filtripuhastust ei saa välja lülitada

- Pöörduge klienditeenindusse.

Automaatset filtripuhastust ei saa sisse lülitada

- Pöörduge klienditeenindusse.

Kasutuselt kõrvaldamine

Seade tuleb selle eluea lõpul utiliseerida vastavalt kehtivatele seadusesätetele.

Garantii

Igas riigis kehtivad meie volitatud müügiesindaja antud garantiitingimused. Seadmel esinevad rikked kõrvaldame garantiiajal tasuta, kui põhjuseks on materjali- või valmistusviga. Garantiijuhtumi korral palume pöörduda müüja või lähima volitatud klienditeenistuse poole, esitades ostu tõendava dokumendi.

Lisavarustus ja varuosad

- Kasutada tohib ainult tarvikuid ja varuosi, mida tootja aktsepteerib. Originaaltarvikud ja -varuosad annavad teile garantii, et seadmega on võimalik töötada turvaliselt ja tõrgeteta.
- Valiku kõige sagedamini vajaminevatest varuosadest leiate te kasutusjuhendi lõpust.

CE-vastavusdeklaratsioon

Käesolevaga kinnitame, et allpool kirjeldatud seade vastab meie poolt turule toodud mudelina oma kontseptsioonilt ja konstruktsioonilt EÜ direktiivide asjakohastele põhilistele ohutus- ja tervisekaitseõetetele. Meiega kooskõlastamata muudatuste tegemise korral seadme juures kaotab käesolev deklaratsioon kehtivuse.

Toode: Märg- ja kuivtolmuimeja

Tüüp: Wolff Starvac M/55

Asjakohased EÜ direktiivid:

2006/42/EU (+2009/127/EU)

2004/108/EÜ

Kohaldatud ühtlustatud standardid:

EN 55014-1: 2006

EN 55014-2: 1997 + A1: 2001

EN 60335-1

EN 60335-2-69

EN 61000-3-2: 2006 + A2: 2009

EN 61000-3-3: 2008

EN 62233: 2008

Kohaldatud riiklikud standardid

Vaiingen / Enz, 01.06.2010

Allakirjutanud toimivad juhatuse korraldusel ja volitusel.

i.v. 

Dieter Hammel
Leiter

Entwicklung und Konstruktion

Uzin Utz AG

Dieselstrasse 19

71665 Vaiingen / Enz (Germany)

Tehnilised andmed

		Starvac M/55
Võrgupinge	V	220-240
Sagedus	Hz	50/60
Maksimaalne võimsus	W	1380
Nominaalvõimsus	W	1200
Paagi maht	l	54
Vedeliku täitekogus	l	40
Õhukogus (maks.)	m ³ /h	140
Alarõhk (maks.)	kPa (mbar)	22,0 (220)
Elektritööriistade võimsus	W	100-2200
Lamevoltiltri pindala	m ²	0,6
Elektriohutusklass	--	I
Imivooliku liitmik (C-DN/C-ID)	mm	35
pikkus x laius x kõrgus	mm	580 x 380 x 870
Kaal	kg	17,5
Ümbritsev temperatuur	°C	-10...+40
Suhteline õhuniiskus	%	30-90
Tuvastatud väärtused vastavalt standardile EN 60335-2-69		
Helirõhu tase L _{pA}	dB(A)	67
Ebakindlus K _{pA}	dB(A)	1
Käte/käsivarte vibratsiooniväärtus	m/s ²	<2,5
Ebakindlus K	m/s ²	0,2

Võrgukaabel	H07BQ-F 3G 1,5 mm ²	
	Detaili nr.:	Kaabli pikkus
EUR	61004	7,5 m



Pirms ierīces pirmās lietošanas izlasiet instrukcijas oriģinālvalodā, rīkojieties saskaņā ar norādījumiem tajā un uzglabājiet to vēlākai izmantošanai vai turpmākiem lietotājiem.

- Pirms pirmās lietošanas obligāti izlasīt norādījumus par drošību Nr. 61006!
- Ja netiek ievērota lietošanas instrukcija un drošības norādījumi, aparātā var rasties bojājumi, apdraudot aparāta lietotāja un citu personu drošību.
- Par transportēšanas bojājumiem nekavējoties ziņojiet tirgotājam.

Satura rādītājs

Vides aizsardzība	LV - 1
Lietošanas instrukcijā izmantotie simboli	LV - 1
Noteikumiem atbilstoša lietošana	LV - 1
Aparāta elementi	LV - 2
Simboli uz aparāta	LV - 2
Drošības norādījumi	LV - 2
Ekspluatācijas uzsākšana	LV - 2
Apkalpošana	LV - 4
Transportēšana	LV - 5
Glabāšana	LV - 5
Kopšana un tehniskā apkope	LV - 5
Palīdzība darbības traucējumu gadījumā	LV - 6
Utilizācija	LV - 7
Garantija	LV - 7
Piederumi un rezerves daļas	LV - 7
CE deklarācija	LV - 8
Tehniskie dati	LV - 9

Vides aizsardzība



Iepakojuma materiāli ir atkārtoti pārstrādājami. Lūdzu, neizmetiet iepakojumu kopā ar mājsaimniecības atkritumiem, bet nogādājiet to vietā, kur tiek veikta atkritumu otrreizējā pārstrāde.



Nolietotās ierīces satur noderīgus materiālus, kurus iespējams pārstrādāt un izmantot atkārtoti. Baterijas, eļļa un tamlīdzīgas vielas nedrīkst nokļūt apkārtējā vidē. Tādēļ lūdzam utilizēt vecās ierīces ar atbilstošu atkritumu savākšanas sistēmu starpniecību.

Lietošanas instrukcijā izmantotie simboli

⚠ Bīstami

Norāda uz tiešām draudošām briesmām, kuras rada smagus ķermeņa ievainojumus vai izraisa nāvi.

⚠ Bīdīnājums

Norāda uz iespējami bīstamu situāciju, kura var radīt smagus ķermeņa ievainojumus vai izraisīt nāvi.

Uzmanību

Norāda uz iespējami bīstamu situāciju, kura var radīt vieglus ievainojumus vai materiālos zaudējumus.

Noteikumiem atbilstoša lietošana

- Putekļu sūcējs ir paredzēts grīdu un sienu virsmu sausajai un mitrajai tīrīšanai.
- Ierīce ir piemērota sausu, nedegošu, veselībai kaitīgu putekļu sūkšanai no mašīnām un iekārtām; putekļu klase M saskaņā ar EN 60 335–2–69. Ierobežojums: Nav atļauts uzsūkt kancerogēnas vielas, izņemto koksnes putekļus.
- Šis aparāts ir piemērots profesionālai lietošanai, piemēram, viesnīcās, skolās, slimnīcās, fabrikās, veikalos, birojos un iznomāšanas uzņēmumos.

Aparāta elementi

- 1 Elektrodi
- 2 Sūkšanas šļūtene
- 3 Gaisa izplūde, saspīests gaiss
- 4 Sūkšanas galviņas fiksators
- 5 Gaisa ieplūde, motora dzesēšanas gaiss
- 6 Sūkšanas galviņa
- 7 Netīrumu tvertne
- 8 Ritentiņš
- 9 Vadullīšu stiprinājums
- 10 Vadullītis
- 11 Sprausla grīdas tīrīšanai
- 12 Sūkšanas caurule
- 13 Sūkšanas uzgalis
- 14 Sūkšanas šļūtenes diametra regulēšanas slēdzis
- 15 Kabeļa āķis
- 16 Filtra vāciņš
- 17 Rokturis aparāta pārnēsāšanai
- 18 Vadāmais rokturis
- 19 Sūkšanas šļūtenes diametra skala
- 20 Līkums
- 21 Sūkšanas jaudas regulators (min-max)
- 22 Kontrollampija
- 23 Kontaktligzda
- 24 Automātiskā filtra attīrīšana
- 25 Galvenais slēdzis
- 26 Plakani salocītais filtrs.
- 27 Filtra tīrīšana
- 28 Grīdas sprauslas turētājs
- 29 Nōteces šļūtene
- 30 Sūkšanas cauruļu turētājs
- 31 Turētājs uzgalim savienojumu tīrīšanai
- 32 Tīkla kabelis
- 33 Datu plāksnīte

Simboli uz aparāta



BRĪDINĀJUMS: Šis aparāts satur veselībai kaitīgus putekļus. Tā iztukšošanu un apkopi, ieskaitot putekļu maiņu

izņemšanu, drīkst veikt tikai kompetentas personas, kuras valkā piemērotu individuālo aizsargaprīkojumu.

Neieslēdziet pirms nav instalēta visa filtru sistēma un nav pārbaudīta apjoma plūsmas kontroles darbība.

	Plakani salocītais filtrs.	
	Pasūtījuma Nr.	60949
	Papīra filtra maisiņš	
	Pasūtījuma Nr.	60948

Norāde: Rezerves daļu numuri atrodami pielikumā.

Drošības norādījumi

⚠ Bīstami

- Ja izmantotais gaiss tiek izvadīts atpakaļ telpā, tad telpā ir jābūt pietiekamai gaisa apmaiņas intensitātei L. Lai ievērotu prasītās robežvērtības, atpakaļ novadītā apjoma plūsma drīkst būt maksimāli 50% no svaigā gaisa apjoma plūsmas (telpas apjoms V_R x gaisa apmaiņas intensitāte L_W). Bez īpašiem ventilēšanas pasākumiem ir spēkā: $L_W=1h^{-1}$.
- Tikai apmācīts personāls drīkst izmantot ierīci un vielas, kuras ar to paredzēts uzsūkt, kā arī pielietot drošu metodi uzsūktā materiāla likvidēšanai.
- Šī ierīce satur veselībai kaitīgus putekļus. Iztukšošanu un tehnisko apkopi, ieskaitot putekļu savācējmaiņu likvidēšanu, drīkst veikt tikai kvalificēts personāls, kas valkā attiecīgu aizsargaprīkojumu.
- Aparātu nelietot, ja filtrēšanas sistēmai trūkst kādas detaļas.
- Jāievēro piemērojamie drošības noteikumi, kas attiecas uz apstrādājamo materiālu.

Ekspluatācijas uzsākšana

Ierīci iespējams lietot 2 darbības režīmos:

- 1 Industriālā putekļu sūcēja režīms (kontaktligzda nav aizņemta)
 - 2 Atputeļotāja režīms (kontaktligzda ir aizņemta)
- ➔ Pieslēgt sūkšanas šļūteni un atkarībā no darbības režīma aprīkot to ar iesūkšanas sprauslu vai pievienot ierīcei, no kuras rodas putekļi.

△ **Brīdinājums**

Nesūkt bez filtrējošā elementa, jo citādi var tikt bojāts sūkšanas motors un rasties briesmas veselībai paaugstinātas smalku putekļu izplūdes dēļ.

Signālaure

Signālaure atskan, ja gaisa plūsmas ātrums samazinās zem 20 m/s.

Norāde: Signālaure reaģē uz pazeminātu spiedienu.

→ Pagrieziet slēdzi atbilstoši pareizajam sūkšanas šļūtenes diametram.

Antistatiskā sistēma

Pa sazemēto pieslēguma uznavu tiek novadīti statistiskie lādiņi. Tādējādi ar strāvu vadošiem piederumiem (opcija) tiek novērsta dzirksteļu veidošanās un strāvas triecieni.

Sausā sūkšana

– Ierīce aprīkota ar papīra filtra maisiņu ar aizvelkamu aizdari, pasūt. Nr. 60948 (5 gab.).

Norāde: Izmantojot šo ierīci, iespējams uzsūkt visu veidu putekļus līdz putekļu klasei M. Likumdošanā noteikts, ka jāizmanto putekļu savācējmaisniņš (pasūtījuma numuru skatīt "Filtrēšanas sistēmas").

Norāde: Aparāts ir piemērots izmantošanai kā industriālais putekļu sūcējs un pārvietojams atputekļotājs, lai uzsūktu sausus, nedegošus putekļu maksimāli pieļaujamajā koncentrācijā, kas ir lielāka vai vienāda ar 0,1 mg/m³.

△ **Brīdinājums**

Sūkšanas procesa laikā nekad nedrīkst noņemt plakanrievu filtru.

– Uzsūcot smalkus putekļus, papildus jāizmanto papīra filtra maisiņš vai membrānas filtrs (speciālie piederumi).

Papīra filtra maisiņa ielikšana

Attēls **1**

→ Atbloķēt un noņemt sūkšanas galviņu.

→ Uzspraust papīra filtra maisiņu.

→ Uzlikt un nofiksēt sūkšanas galviņu.

Membrānas filtra ielikšana

△ **Bīstami**

Uzsūcot veselībai kaitīgus putekļus, membrānas filtru nedrīkst izmantot.

Norāde: Strādājot bez papīra filtra maisiņa, lai pasargātu sūkšanas galviņu, ir jāizmanto membrānas filtrs.

Attēls **2**

→ Atbloķēt un noņemt sūkšanas galviņu.

→ Pārvelciet membrānas filtru (papildpiederums) pāri tvertnes malai.

→ Uzlikt un nofiksēt sūkšanas galviņu.

Mitrā sūkšana

△ **Bīstami**

Mitrās sūkšanas laikā nedrīkst uzsūkt veselībai kaitīgus putekļus.

Gumijas mēlīšu pielikšana

Attēls **3**

→ Demontējiet suku strēmeles.

→ Iemontējiet gumijas mēlītes.

Norāde: gumijas mēlīšu rievotajai malai jābūt vērstai uz ārpusi.

Sūkšanas pieslēguma noslēgšana

Attēls **4**

→ Savienotājuzmava precīzi jāievieto sūkšanas pieslēgumā.

→ Iebīdīt savienotājuznavu līdz galam.

→ Sūkšanas pieslēgumu stingri sastiprināt ar savienotājuznavu, pagriežot pa labi.

Norāde: Precīzu savienošanu nodrošina "bajonetsavienojums".

Papīra filtra maisiņa izņemšana

Attēls **5**

→ Atbloķēt un noņemt sūkšanas galviņu.

→ Izņemt papīra filtra maisiņu virzienā uz aizmuguri.

→ Pavilkt aizbīdāmo aizdari uz augšu un, izņemot papīra filtra maisiņu, to cieši noslēgt.

→ Izlietoto papīra filtra maisiņu ievietot putekļu necaurīdīgā noslēgtā maisā un utilizēt atbilstoši likumā noteiktajām prasībām.

→ Uzlikt un nofiksēt sūkšanas galviņu.

– Uzsūcot slapjus netīrumus, papīra filtrs (2) vienmēr ir jāizņem.

Membrānas filtra izņemšana

Attēls 

- Atbloķēt un noņemt sūkšanas galviņu.
- Izņemiet membrānas filtru.
- Uzlikt un nofiksēt sūkšanas galviņu.
- Uzsūcot slapjus neīrumus, membrānas filtrs (papildpiederums) vienmēr ir jāizņem.

Netīrā ūdens izlaišana

Attēls 

- Izlejiet netīro ūdeni pa noteces šļūteni.

Vispārīgā informācija

Brīdinājums

Sūkšanas procesa laikā nekad nedrīkst noņemt plakanrievu filtru.

- Uzsūcot slapjus neīrumus ar sprauslu mīkstu mēbeļu tīrīšanai vai spraugu tīrīšanai vai, ja no kāda trauka tiek uzsūkts lielākoties ūdens, ieteicams atslēgt "Automātisko filtra tīrīšanas" funkciju.
- Sasniedzot maksimālo šķidruma līmeni, aparāts automātiski atslēdzas.
- **Strāvu nevadošu šķidrumu gadījumā (piemēram, bora emulsija, eļļa un tauki) aparāts, piepildoties tvertnei, netiek atslēgts. Pastāvīgi jāpārbauda piepildījuma līmenis un savlaicīgi jāiztukšo tvertne.**
- Pēc mitrās sūkšanas: plakani salocīto filtru iztīrīt ar filtra tīrīšanas sistēmu. Ar suku notīrīt elektrodus. Tvertni iztīrīt ar mitru lupatiņu un izžāvēt.

Atsperes aizspiedņu savienojums

Attēls 

Sūkšanas šļūtene ir aprīkota ar atsperes aizspiedņu sistēmu. Var būt pieslēgtas visas C-35/C-DN-35 piederumu daļas.

Apkalpošana

Ierīces ieslēgšana

- Pievienojiet kontaktspraudni kontaktligzdai.
- Ieslēdziet aparāta galveno slēdzi.

Sūkšanas jaudas iestatīšana

- Sūkšanas jaudu iestata ar griežamo regulēšanas pogu (min-max).

Darbi ar elektroinstrumentiem

Bīstami

Savainošanās un bojājumu risks!

Kontaktligzda ir paredzēta tikai

elektroinstrumentu pieslēgšanai tieši pie putekļu sūcēja. Jebkurš cits kontaktligzdas pielietojums ir aizliegts.

- Elektroinstrumenta kontaktdakšu iespraust putekļu sūcējā.

- Ieslēdziet aparāta galveno slēdzi.

Deg kontrollampaņa, putekļu sūcējs ir gaidīšanas režīmā.

Norāde: Putekļu sūcējs ar elektroinstrumentiem tiek automātiski ieslēgts un izslēgts.

Norāde: Putekļu sūcējam ir līdz 0,5 sekundēm ilga palaišanas aizkave un līdz 15 sekunžu ilgs inerces darbības laiks.

Norāde: Elektroinstrumentu pieslēguma jaudas vērtību skatiet tehniskajos datos.

Attēls 

- Savienotājuzmavu pielāgojiet elektroinstrumenta pieslēgumam.

Attēls 

- Noņemiet no sūkšanas šļūtenes līkumu.

- Uzmontējiet sūkšanas šļūtenei savienotājuzmavu.

Attēls 

- Pieslēdziet savienotājuzmavu elektroinstrumentam.

Norāde: Dažāds sūkšanas šļūtenes diametrs ir nepieciešams, lai to būtu iespējams pielāgot apstrādes ierīču pieslēguma diametram.

- Ar sūkšanas šļūtenes diametra regulēšanas slēdzi noregulēt minimālo plūsmu.

Skala uzrāda sūkšanas šļūtenes diametru.

Norāde: Lietojot putekļusūcēju kā pārvietojamu atputekļotāju (apstrādes ierīce piestiprināta pie putekļu sūcēja), iebūvētajai kontroles sistēmai ir jābūt

pieskaņotai pievienotajai apstrādes ierīcei (putekļu rašanās avotam). Tas nozīmē, ka tad, ja netiek sasniegta nosūkšanai nepieciešamā minimālā plūsma 20 m/s, par to ir jābrīdina lietotājs.

Norāde: Dati par minimālo plūsmu atkarībā no pazeminātā spiediena atrodami datu plāksnītē.

Automātiskā filtra iztīrīšana

Ierīcei ir jauna veida filtru tīrīšanas sistēma, kas ir īpaši efektīva tad, ja sūc smalkus putekļus. Tādējādi plakanrievu filtrs ik pēc 15 sekundēm ar strauju gaisa plūsmu tiek automātiski iztīrīts (pulsējoša skaņa).

Norāde: Automātiskā filtra tīrīšana atbilstoši rūpnīcas iestatījumiem ir ieslēgta.

Norāde: Automātiskās filtra tīrīšanas izslēgšana/ieslēgšana iespējama tikai tad, ja ir ieslēgts aparāts.

- Automātiskās filtru tīrīšanas izslēgšana:
- nospiediet slēdzi. Slēdzī izdziest kontrollampīņa.
- Automātiskās filtru tīrīšanas ieslēgšana:
- nospiediet slēdzi atkārtoti. Slēdzī iedegas zaļa kontrollampīņa.

Aparāta izslēgšana

- Izslēdziet aparāta galveno slēdzi.
- Izņemiet tīkla kontaktdakšu.

Pēc katras lietošanas

- Iztukšojiet tvertni.
- Aparātu no ārpuses un no iekšpusēs iztīriet, to nosūcot un notīrot ar mitru lupatiņu.

Aparāta uzglabāšana

Attēls 

- Sūkšanas šļūteni un tīkla kabeli uzglabājiet, kā norādīts attēlā.
- Novietojiet aparātu sausā telpā un nodrošiniet to pret neatļautu lietošanu.

Transportēšana

Uzmanību

Savainošanās un bojājumu risks!

Transportējot ņemiet vērā aparāta svaru.

- Sūkšanas pieslēguma noslēgšana, skatīt "Mitrā sūkšana".
- Izņemiet sūkšanas cauruli ar grīdas sprauslu no turētāja. Lai to pārnestu, satveriet aparātu aiz pārnesšanas roktura un sūkšanas caurules, bet nevis aiz stumšanas roktura.
- Transportējot automašīnā, saskaņā ar spēkā esošajām direktīvām nodrošiniet aparātu pret izslīdēšanu un apgāšanos.

Glabāšana

Uzmanību

Savainošanās un bojājumu risks!

Uzglabājot ņemiet vērā aparāta svaru.

Šo aparātu drīkst uzglabāt tikai iekštelpās.

Kopšana un tehniskā apkope

Bīstami

Pirms visiem darbiem ar ierīci, izslēdziet ierīci un atvienojiet tīkla kontaktdakšu.

Putekļu aizvākšanas mašīnas ir drošības ierīces aizsardzībai pret draudiem Vācijas Veselības un patērētāju tiesību aizsardzības asociācijas noteikumu (BGV A1) nozīmē, vai to novēršanai.

- Veicot tehnisko apkopi, lietotājam ierīce ir jāizjauc, jānotīra un jāapkopj, ciktāl tas ir izpildāms, neradot briesmas ne apkopes personālam, ne citām personām. Atbilstoši drošības pasākumi ietver sevī atindēšanu pirms izjaukšanas. Veikt sagatavošanas pasākumus vietējai filtrētai piespiedu atgaisošanai, kur ierīce tikt izjaukta, apkopes vietas tīrīšanai un piemērotai personāla aizsardzībai.
- Pirms ierīces iznešanas no bīstamās zonas tās ārpusē ir jāatindē, izmantojot putekļu sūkšanas paņēmieni, un tīri jānoslauka, vai jāapstrādā ar blīvējošu materiālu. Visas ierīces detaļas ir uzskatāmas par netīrām, ja tās tiek iznestas no bīstamās zonas. Lai

novērstu putekļu izplatīšanos, ir jāveic atbilstoši pasākumi.

- Izpildot tehniskās apkopes un remontdarbus, visi netīrie priekšmeti, kurus nav iespējams apmierinoši notīrīt, ir jāizmet atkritumos. Šādi priekšmeti ir jāutilizē, ievietojot necaurļaidīgos maisos, atbilstoši spēkā esošajām prasībām par šādu atkritumu likvidēšanu.
- Ierīces transportēšanas un tehniskās apkopes laikā iesūkšanas atvere ir jānoslēdz ar savienotājumavu.

⚠ Brīdinājums

Drošības iekārtas briesmu novēršanai regulāri jāpakļauj apkopēm. Tas nozīmē, ka ražotājam vai instruētai personai vismaz reizi gadā jāveic drošības tehnikas darbības pārbaude, piem., jāpārbauda ierīces blīvums, filtra bojājumi, kontrolierīču funkcijas.

Uzmanību

Bojājumu risks! Tīrīšanai neizmantojiet silikonu saturošus kopšanas līdzekļus.

- Vienkāršus apkopes un tīrīšanas darbus jūs varat izpildīt patstāvīgi.
- Ierīces virsma un tvertnes iekšpuse regulāri jātīra ar mitru drānu.

⚠ Bīstami

Briesmas veselībai kaitīgu putekļu dēļ. Tehniskās apkopes darbu laikā (piem., mainot filtru) jāvalkā P2 vai augstākas pakāpes respirators un vienreizējs apģērbs.

Plakanrievu filtra nomaīņa

- Atveriet filtra pārsegu.
- Izņemot plakani salocīto filtru.
- Izlietoto plakani salocīto filtru ievietot putekļu necaurļaidīgā noslēgtā maisā un utilizēt atbilstoši likumā noteiktajām prasībām.
- Savākt radušos netīrumus tīrā gaisa ieplūdes pusē.
- Ielikt jaunu plakani salocīto filtru.
- Aizveriet filtra pārsegu, tam dzirdami ir jānofiksējas.

Papīra filtra maisiņa nomaīņa

Sūkšanas pieslēguma noslēgšana

Attēls **D**

- Sūkšanas pieslēguma noslēgšana, skatīt "Mitrā sūkšana".

Papīra filtra maisiņa nomaīņa

Attēls **E**

- Atbloķēt un noņemt sūkšanas galviņu.
- Izņemt papīra filtra maisiņu virzienā uz aizmuguri.
- Pavilkt aizbīdāmo aizdari uz augšu un, izņemot papīra filtra maisiņu, to cieši noslēgt.
- Izlietoto papīra filtra maisiņu ievietot putekļu necaurļaidīgā noslēgtā maisā un utilizēt atbilstoši likumā noteiktajām prasībām.
- Uzlikt jaunu papīra filtra maisiņu.
- Uzlikt un nofiksēt sūkšanas galviņu.

Membrānas filtra nomaīņa

Attēls **F**

- Atbloķēt un noņemt sūkšanas galviņu.
- Izņemiet membrānas filtru.
- Pārvelciet jaunu membrānas filtru pāri tvertnes malai.
- Uzlikt un nofiksēt sūkšanas galviņu.

Elektrodu valymas

- Atbloķēt un noņemt sūkšanas galviņu.
- Ar suku notīrīt elektrodus.
- Uzlikt un nofiksēt sūkšanas galviņu.

Palīdzība darbības traucējumu gadījumā

⚠ Bīstami

Pirms visiem darbiem ar ierīci, izslēdziet ierīci un atvienojiet tīkla kontaktdakšu.

Norāde: Ja parādās traucējums (piem., filtra plīsums), aparāts nekavējoties jāizslēdz. Pirms atkārtotas ekspluatācijas uzsākšanas traucējums ir jānovērš.

Sūkšanas turbīna nedarbojas

- Pārbaudiet kabeli, kontaktdakšu, drošinātāju, kontaktligzdu un elektrodus.
- Ieslēdziet ierīci.

Sūkšanas turbīna atslēdzas

- Iztukšojiet tvertni.

Sūkšanas turbīnu pēc tvertņu iztukšošanas nevar iedarbināt

- Izslēdziet ierīci un pagaidiet 5 sekundes, pēc 5 sekundēm ieslēdziet no jauna.
- Elektrodus un spraugu starp elektrodiem iztīriet ar suku.

Iesūkšanas spēks samazinās

- Likvidējiet aizsērējumus sūkšanas sprauslā, sūkšanas caurulē, sūkšanas šļūtenē vai plakanrievu filtrā.
- Nomainiet pilno papīra filtra maisiņu.
- Pareizi nofiksējiet filtra pārsegu.
- Izmazgājiet membrānas filtru (papildpiederums) zem tekoša ūdens vai nomainiet to.
- Nomainiet plakanrievu filtru.
- Pārbaudiet noteces šļūtenes hermētiskumu.

Putekļu izplūde sūkšanas procesa laikā

- Pārbaudiet plakanrievu filtra pareizu montāžas pozīciju.
- Nomainiet plakanrievu filtru.

Nenostrādā automātiskā atslēgšanās sistēma (mitrā tīrīšana)

- Elektrodus un spraugu starp elektrodiem iztīriet ar suku.
- Pastāvīgi pārbaudiet strāvu nevadošo šķidrumu uzpildes līmeni.

Atskan signālaure

- Pagrieziet slēdzi atbilstoši pareizajam sūkšanas šļūtenes diametram.
- Ja papīra filtra maisiņš ir pilns un netiek sasniegta minimālā plūsma, tas ir jānomaina.

Nedarbojas automātiskā filtru tīrīšana

- Nav pievienota sūkšanas šļūtene.

Nevar atslēgt automātisko filtru tīrīšanu

- Informējiet klientu dienestu.

Nevar ieslēgt automātisko filtru tīrīšanu

- Informējiet klientu dienestu.

Utilizācija

Beidzoties ierīces kalpošanas laikam, tā ir jāutilizē atbilstoši likumā noteiktajām prasībām.

Garantija

Katrā valstī ir spēkā mūsu uzņēmuma atbildīgās sabiedrības izdotie garantijas nosacījumi. Garantijas termiņa ietvaros iespējamos Jūsu iekārtas darbības traucējumus mēs novērsīsim bez maksas, ja to cēlonis ir materiāla vai ražošanas defekts. Garantijas remonta nepieciešamības gadījumā ar pirkumu apliecināšanu griezieties pie tirgotāja vai tuvākajā pilnvarotajā klientu apkalpošanas dienestā.

Piederumi un rezerves daļas

- Drīkst izmantot tikai ražotājfirmas atļautos piederumus un rezerves daļas. Oriģinālie piederumi un oriģinālās rezerves daļas garantē to, ka aparātu var ekspluatēt droši un bez traucējumiem.
- Visbiežāk pieprasīto rezerves daļu klāstu Jūs atradīsiet lietošanas rokasgrāmatas galā.

CE deklarācija

Ar šo mēs paziņojam, ka turpmāk minētā iekārta, pamatojoties uz tās konstrukciju un izgatavošanas veidu, kā arī mūsu apgrozībā laistajā izpildījumā atbilst ES direktīvu attiecīgajām galvenajām drošības un veselības aizsardzības prasībām. Iekārtā izdarot ar mums nesaskaņotas izmaiņas, šis paziņojums zaudē savu spēku.

Produkts: Putekļsūcējs sauso un mitro netīrumu sūkšanai

Tips: Wolff Starvac M/55

Attiecīgās ES direktīvas:

2006/42/EK (+2009/127/EK)

2004/108/EK

Piemērotās harmonizētās normas:

EN 55014-1: 2006

EN 55014-2: 1997 + A1: 2001

EN 60335-1

EN 60335-2-69

EN 61000-3-2: 2006 + A2: 2009

EN 61000-3-3: 2008

EN 62233: 2008

Izmantotie valsts standarti:

Vaihingen / Enz, 01.06.2010

Apakšā parakstījušās personas rīkojas uzņēmuma vadības uzdevumā un pēc tās pilnvarojuma.

i.v. 

Dieter Hammel
Leiter
Entwicklung und Konstruktion

Uzin Utz AG

Dieselstrasse 19

71665 Vaihingen / Enz (Germany)

Tehniskie dati

		Starvac M/55
Barošanas tīkla spriegums	V	220-240
Frekvence	Hz	50/60
Maks. jauda	W	1380
Nominālā jauda	W	1200
Tvertnes tilpums	l	54
Iepildāmais šķidrums daudzums	l	40
Gaisa daudzums (maks.)	m ³ /h	140
Zemspiediens (maks.)	kPa (mbar)	22,0 (220)
Elektroinstrumentu pieslēguma jaudas vērtība	W	100-2200
Plakani salocītā filtra virsma	m ²	0,6
Aizsardzības klase	--	I
Sūkšanas šļūtenes pieslēgums (C-DN/C-ID)	mm	35
Garums x platums x augstums	mm	580 x 380 x 870
Svars	kg	17,5
Apkārtējās vides temperatūra	°C	-10...+40
Relatīvais gaisa mitrums	%	30-90
Saskaņā ar EN 60335-2-69 aprēķinātās vērtības.		
Skaņas spiediena līmenis L _{pA}	dB(A)	67
Nenoteiktība K _{pA}	dB(A)	1
Plaukstas-rokas vibrācijas lielums	m/s ²	<2,5
Nenoteiktība K	m/s ²	0,2

Tīkla kabelis	H07BQ-F 3G 1,5 mm ²	
	Daļas Nr.	Kabeļa garums
EUR	61004	7,5 m



Prieš pirmą kartą pradėdant naudoti prietaisą, būtina atidžiai perskaityti originalią instrukciją, ja vadovautis ir saugoti, kad ja galima būtų naudotis vėliau arba perduoti naujam savininkui.

- Prieš pirmąjį naudojimą, būtinai perskaitykite saugos nurodymus Nr. 61006!
- Nesilaikant naudojimo instrukcijos ir saugos nurodymų galima sugadinti prietaisą ar sukelti pavojų naudotojui ir kitiems asmenims.
- Pastebėję transportavimo metu apgadintas detales, informuokite tiekėją.

Turinys

Aplinkos apsauga	LT - 1
Naudojimo instrukcijoje naudojami simboliai	LT - 1
Naudojimas pagal paskirtį	LT - 1
Prietaiso dalys	LT - 2
Simboliai ant prietaiso	LT - 2
Saugos reikalavimai	LT - 2
Naudojimo pradžia	LT - 3
Valdymas	LT - 4
Transportavimas	LT - 5
Laikymas	LT - 5
Priežiūra ir aptarnavimas	LT - 5
Pagalba gedimų atveju	LT - 7
Atliekų tvarkymas	LT - 7
Garantija	LT - 7
Priedai ir atsarginės dalys	LT - 8
CE deklaracija	LT - 8
Techniniai duomenys	LT - 9

Aplinkos apsauga



Pakuotės medžiagos gali būti perdirbamos. Neišmeskite pakuočių kartu su buitinėmis atliekomis, bet atiduokite jas perdirbti.



Naudotų prietaisų sudėtyje yra vertingų, antriniam žaliavų perdirbimui tinkamų medžiagų, todėl jie turėtų būti atiduoti perdirbimo įmonėms. Akumulatoriai, alyvos ir panašios medžiagos neturėtų patekti į aplinką. Todėl naudotus prietaisus šalinkite pagal atitinkamą antrinių žaliavų surinkimo sistemą.

Naudojimo instrukcijoje naudojami simboliai

Pavojus

Žymi gresiantį tiesioginį pavojų, galintį sukelti sunkius sužalojimus arba mirtį.

Įspėjimas

Žymi galimą pavojų, galintį sukelti sunkius sužalojimus arba mirtį.

Atsargiai

Žymi galimą pavojų, galintį sukelti lengvus sužalojimus arba materialinius nuostolius.

Naudojimas pagal paskirtį

- Siurblys skirtas sausai ir drėgnai valyti grindų ir sienų paviršius.
- Prietaisas skirtas sausoms, nedegioms, sveikatai pavojingoms M klasės dulkelėms pagal EN 60 335–2–69 nuo mašinų ir prietaisų valyti. Apribojimas: Nesiurbkite kancerogeninių medžiagų, išskyrus medienos dulkes.
- Šis prietaisas yra tinkamas pramoniniam naudojimui, pvz., viešbučiuose, mokyklose, ligoninėse, fabrikuose, parduotuvėse, biuruose ir nuomos punktuose.

Prietaiso dalys

- 1 Elektrodai
- 2 Siurbimo žarna
- 3 Oro išėjimo anga, darbinis oras
- 4 Siurbimo galvutės fiksatorius
- 5 Oro įėjimo anga, variklio aušinimo oras
- 6 Siurblio viršutinė dalis
- 7 Purvo rezervuaras
- 8 Rotorius
- 9 Kreipiančiųjų ratukų apkaba
- 10 Vairuojamasis ratukas
- 11 Antgalis grindims
- 12 Siurbimo vamzdis
- 13 Siurbimo antvamzdis
- 14 Sukamasis siurbimo žarnos skersmens jungiklis
- 15 Kabelio kablys
- 16 Filtro dangtis
- 17 Rankena
- 18 Stūmimo rankena
- 19 Siurbimo žarnos skersmens skalė
- 20 Jungė
- 21 Sukamasis siurbimo galios reguliatorius („min“–„max“)
- 22 Kontrolinė lemputė
- 23 Lizdas
- 24 Automatinis filtro valymas
- 25 Pagrindinis jungiklis
- 26 Plokščiasis gofruotas filtras
- 27 Filtro valymas
- 28 Antgalio grindims laikiklis
- 29 Išleidimo žarna
- 30 Siurbimo vamzdžių laikiklis
- 31 Antgalio siūlėms laikiklis
- 32 Elektros laidas
- 33 Duomenų lentelė

Simboliai ant prietaiso



ĮSPĖJIMAS! Šiame prietaise yra sveikatai pavojingų dulkių. Ištuštinti ir atlikti techninės priežiūros darbus, įskaitant

dulkių maišelio šalinimą, gali atlikti tik kompetentingi asmenys su tinkamomis asmeninės apsaugos priemonėmis.

Nejunkite, kol nebus įdiegta visa filtravimo sistema ir nebus patikrinta debito kontrolės funkcija.

	Plokščiasis gofruotas filtras	
	Užsakymo Nr.	60949
	Popierinis filtro maišelis	
	Užsakymo Nr.	60948

Pastaba: atsarginių dalių numerius rasite priede.

Saugos reikalavimai

⚠ Pavojus

- Jei išmetamas oras grįžta į patalpą, joje turi būti pakankama oro apykaita. Nustatytoms ribinėms vertėms išlaikyti grįžtančiosios srovės dydis gali sudaryti ne daugiau nei 50% šviežio oro srovės dydžio (patalpos oras V_R x oro apykaita L_W). Be specialių vėdinimo priemonių: $L_W=1h^{-1}$.
- Dirbti su prietaisu ir medžiagomis, kurioms šis prietaisas naudojamas, taip pat ir šalinti prietaisu surinktas medžiagas leidžiama tik apmokytiems darbuotojams.
- Šiame prietaise yra sveikatai pavojingų dulkių. Ištuštinti prietaisą, jį remontuoti, taip pat šalinti dulkių kamerą gali tik reikiamas saugos priemonės naudojančys specialistai.
- Nenaudokite filtro, jei nesumontuota visa filtravimo sistema.
- Laikykitės saugos reikalavimų, taikomų medžiagoms, su kuriomis dirbate.

Naudojimo pradžia

Prietaisą galima naudoti 2 režimais:

- 1 pramoninio dulkių siurblio režimu (nenaudojamas kištukinis lizdas)
- 2 dulkių šalinimo režimu (naudojamas kištukinis lizdas)

→ Priklausomai nuo pasirinkto režimo, siurblio žarną prijunkite prie siurbimo antgalio arba prie dulkes skleidžiančio prietaiso.

⚠ **Ispėjimas**

Nesiurbkite be filtro, nes taip galite pažeisti siurblio variklį ir sukelti pavojų sveikatai dėl padidėjusio smulkių dulkių išmetimo.

Garsinis signalas

Garsinis signalas įsijungia, kai oro greitis yra mažesnis nei 20 m/s.

Pastaba: garsinis signalas reaguoja į subatmosferinį slėgį.

→ Sukamąjį jungiklį nustatykite pagal siurbimo žarnos skerspūvio.

Antistatinė sistema

Statinė įkrova pašalinama įžemintomis jungtimis. Taip pasirenkami priedai laidininkai apsaugomi nuo kibirkščiavimo ir srovės smūgių.

Sausas valymas

- Prietaise frengtas uždaromas popierinis filtro maišelis, užsakymo Nr. 60948 (5 vnt.).

Pastaba: šiuo prietaisu galima siurbti visokių rūšių iki M klasės dulkes. Remiantis teisės normomis, būtina naudoti dulkių maišelį (užsakymo numeriai pateikti skyriuje „Filtravimo sistemos“).

Pastaba: prietaisas, kaip pramoninis siurblys, tinka sausoms, nedegioms dulkėms, atitinkančioms MAK (maksimalios koncentracijos darbo vietoje) dydžius, susiurbti, o kaip mobilus siurblys – nedegioms, MAK reikšmes atitinkančioms (0,1 mg/m³) dulkėms išsiurbti.

⚠ **Ispėjimas**

Siurbimo metu niekada negalima pašalinti plokščiojo klostuoto filtro.

- Siurbiant labai smulkias dulkes reikia papildomai naudoti popierinį filtro maišelį arba membraninį filtrą (specialus priedas).

Popierinio filtro maišelio montavimas

Paveikslas **△**

- Atsklęskite ir nuimkite siurblio galvą.
- Pritvirtinkite popierinį filtro maišelį.
- Uždėkite ir užsklęskite siurblio galvą.

Membraninio filtro įdėjimas

⚠ **Pavojus**

Siurbdami sveikatai pavojingas dulkes, būtina išimkite membraninį filtrą.

Pastaba: eksploatuojant be popierinio filtro maišelio reikia būtina naudoti membraninį filtrą, kad būtų apsaugota siurbimo galvutė. Paveikslas **△**

- Atsklęskite ir nuimkite siurblio galvą.
- Membraninį filtrą (specialusis priedas) traukite per talpyklos kraštą.
- Uždėkite ir užsklęskite siurblio galvą.

Drėgnas valymas

⚠ **Pavojus**

Siurbdami drėgnuju būdu, neįsiurbkite sveikatai pavojingų dulkių.

Guminių apvadėlių uždėjimas

Paveikslas **□**

- Išmontuokite šepetinį apvadą.
- Sumontuokite guminius apvadėlius.

Pastaba: grublėta guminių apvadėlių pusė turi būti išorėje.

Siurbimo atvamzdžio uždarymas

Paveikslas **□**

- Prijungimo įvorę tiksliai įkiškite į siurbimo angą.
- Įvorę įstumkite iki galo.
- Sukdami dešinėn prijungimo įvorę sandariai uždarykite angą.

Pastaba: tikslumas numatytas pagal jungiamojo kaiščio jungtį.

Pašalinkite popierinį filtro maišelį.

Paveikslas **△**

- Atsklęskite ir nuimkite siurblio galvą.
- Medžiaginį filtro maišelį išimkite traukdami žemyn.
- Uždarymo sklendę pakelkite į viršų ir išimdami gerai uždarykite medžiaginį maišelį.

- Panaudotą popierinį filtro maišelį šalinkite sandariame maišelyje, laikydamiesi įstatyminių nuostatų.
- Uždėkite ir užsklęskite siurblio galvą.
- Siurbdami drėgnus nešvarumus, būtinai išimkite popierinį filtro maišelį.

Membraninio filtro išėmimas

Paveikslas **F**

- Atsklęskite ir nuimkite siurblio galvą.
- Išimkite membraninį filtrą.
- Uždėkite ir užsklęskite siurblio galvą.
- Siurbdami drėgną purvą, būtinai visada išimkite membraninį filtrą (specialus priedas).

Išleiskite purviną vandenį

Paveikslas **G**

- Išleidimo žarna išleiskite purviną vandenį.

Bendroji informacija

⚠ *Įspėjimas*

Siurbimo metu niekada negalima pašalinti plokščiojo klostuoto filtro.

- Siurbdami drėgnus nešvarumus antgaliu minkštiems apmušalams ar plyšiams arba siurbdami vandenį iš tam tikro rezervuaro, išjunkite automatinio filtro valymo funkciją.
- Pasiekus maksimalų skysčio kiekį, prietaisas automatiškai išsijungia.
- **Siurbiant nelaidžius skysčius (pavyzdžiui, emulsijas, alyvas ir tepalus) prietaisas, prisipildžius rezervuarui, neišsijungs. Nuolat tikrinkite rezervuaro prisipildymą ir jį laiku ištuštinkite.**
- Baigę siurbti drėgnus nešvarumus: plokščiąjį klostuotą filtrą išvalykite filtro valikliu; elektrodus nuvalykite šepetiu; rezervuarą išvalykite drėgna šluoste ir nusausinkite.

Jungiamasis spaustukas

Paveikslas **H**

Siurblio žarna turi spaustukų sistemą. Galima prijungti visus C-35/C-DN-35 priedus.

Valdymas

Prietaiso įjungimas

- Įkiškite elektros laido kištuką.
- Pagrindiniu jungikliu įjunkite prietaisą.

Siurbimo galios nustatymas

- Sukamuaju regulatoriumi nustatykite siurbimo galią (min.-maks.).

Darbas su elektros įrankiu

⚠ *Pavojus*

Sužalojimų ir pažeidimų pavojus! Lizdas yra skirtas tik elektriniams įrankiams tiesiogiai prijungti prie siurblio. Bet koks kitoks lizdo naudojimas yra neleistinas.

- Elektros įtaiso maitinimo kištuką įkiškite į siurblij.
- Pagrindiniu jungikliu įjunkite prietaisą.

Kai šviečia kontrolinė lemputė, siurblys yra „Standby“ (parengties) režime.

Pastaba: siurblys automatiškai išsijungs ir išsijungs kartu su elektriniu įrankiu.

Pastaba: Įjungtas siurblys įsidirba per 0,5 sekundės, o jo delsos periodas yra 15 sekundžių.

Pastaba: Prijungiamo elektrinio įrankio galingumo duomenis žiūrėkite skyriuje „Techniniai duomenys“.

Paveikslas **I**

- Prijungimo įvorę derinkite prie elektrinio prietaiso jungties.

Paveikslas **J**

- Nuo žarnos nuimkite lenktą antgalį.
- Prijungimo įvorę pritaisykite prie siurblio žarnos.

Paveikslas **K**

- Prijungimo įvorę prijunkite prie elektrinio prietaiso.

Pastaba: skirtingi siurblio žarnos diametrai reikalingi apdorojimo prietaisui prie prijungimo skersmens pritaikyti.

- Sukamuaju siurbimo žarnos skersmens jungikliu nustatykite mažiausią srovę.

Skalė žymi siurblio žarnos skersmenį.

Pastaba: naudojant kaip mobilų siurblij (prie jo prijungus apdorojimo prietaisą),

reikia pritaikyti prie prijungto apdorojimo prietaiso (dulkių generatoriaus) stebėjimo sistema. Tai reiškia, kad, kai mažiausios būtinios siurbimui srovės greitis tampa mažesnis nei 20 m/s, naudotojas bus apie tai įspėtas.

Pastaba: mažiausios srovės duomenys priklausomai nuo subatmosferinio slėgio pateikti specifikacijų lentelėje.

Automatinis filtro valymas

Jūsų siurblyje yra įmontuota nauja filtro valymo sistema, ypač veiksminga valant smulkias dulkes. Plokščiasis klostuotas filtras kas 15 sekundžių automatiškai išvalomas oro smūgiu (pasigirsta pulsuojantis garsas).

Pastaba: automatinis filtro valymas įjungiamas gamykloje.

Pastaba: automatinio filtro valymą išjungti ir įjungti galima tik tada, kai įjungtas prietaisas.

- Automatinės filtro valymo sistemos išjungimas:
 - paspauskite jungiklį. Užgęsta kontrolinė jungiklio lemputė.
- Automatinės filtro valymo sistemos įjungimas:
 - dar kartą paspauskite jungiklį. Kontrolinė jungiklio lemputė žiba žaliai.

Prietaiso išjungimas

- Pagrindiniu jungikliu išjunkite prietaisą.
- Ištraukite elektros laido kištuką.

Po kiekvieno naudojimo

- Ištuštinkite kamerą.
- Prietaisą iš vidaus ir išorės nusiurbkite ir nuvalykite drėgna šluoste.

Prietaiso laikymas

Paveikslas **1**

- Siurbimo žarną ir elektros laidą saugokite, kaip parodyta paveiksle.
- Prietaisą palikite sausoje, pašaliniamis neprieinamoje patalpoje.

Transportavimas

Atsargiai

Sužalojimų ir pažeidimų pavojus!

Transportuojant prietaisą, reikia atsižvelgti į jo svorį.

- Uždarykite siurbimo atvamzdį, žr. apie drėgną valymą.
- Išimkite iš laikiklio siurbimo vamzdį su antgaliu grindims. Norėdami nešti prietaisą, kelkite už rankenos ir siurbimo vamzdžio, ne už stūmimo rankenos.
- Transportuojant įrenginį transporto priemonėse, jį reikia užfiksuoti pagal galiojančius reglamentus, kad neslystų ir neapvirstų.

Laikymas

Atsargiai

Sužalojimų ir pažeidimų pavojus! Pastatant laikyti prietaisą, reikia atsižvelgti į prietaiso svorį.

Šį prietaisą galima laikyti tik patalpose.

Priežiūra ir aptarnavimas

⚠ Pavojus

Prieš visus prietaiso priežiūros darbus išjunkite prietaisą ir ištraukite elektros laido kištuką iš tinklo lizdo.

Dulkes šalinantys aparatai pagal BGV A1 (Profesinės asociacijos prevencijos principų nuostata) yra saugūs, mažo pavojingumo arba nepavojingi įrengimai.

- Prieš remontuojant prietaisą, jį reikia išmontuoti, išvalyti ir techniškai prižiūrėti taip, kad nekiltų pavojus aptarnaujančiam personalui ir kitiems asmenims. Prieš išmontavimą imkitės reikiamų atsargumo priemonių, įskaitant ir detoksikaciją. Šios priemonės apima lokalų dirbtinį patalpos, kur prietaisas išmontuojamas, vėdinimą filtruojant orą, darbinių paviršių valymą ir tinkamą personalo apsaugą.

- Prieš paimant prietaisą iš pavojingos vietos, nuo jo išorės reikėtų nusiurbti ir švariai nuvalyti ar hermetiškai surinkti nuodingas dulkes. Paimant prietaiso dalis iš pavojingos vietos, jos turi būti laikomos užterštomis. Reikia imtis tinkamų priemonių, kad būtų išvengta dulkių paskirstymo.
- Visos priežiūros ir remonto darbų metu nepakankamai nuvalytos (dėl kažkokių priežasčių) dalys turi būti išmetamos. Tokios dalys turi būti šalinamos sandariuose maišuose pagal atitinkamus tokių atliekų šalinimo reikalavimus.
- Transportuojant ir aptarnaujant prietaisą siurbimo angą reikia uždaryti prijungiamo įvare.

⚠ Įspėjimas

Nuolat techniškai prižiūrėkite nelaimingų atsitikimų prevencijos saugos įrangą. Tai reiškia, kad ne rečiau nei kartą per metus gamintojas arba kvalifikuotas specialistas turi patikrinti, ar saugiai ir nepriekaištingai veikia ši įrangą, pavyzdžiui, ar sandarus prietaisas, ar nepažeistas filtras, ar kontrolinė įrangą.

Atsargiai

Pažeidimo pavojus! Valymui nenaudokite priežiūros priemonių, kurių sudėtyje yra silikono.

- Paprastus aptarnavimo ir priežiūros darbus galite atlikti patys.
- Prietaiso paviršių ir vidinę rezervuaro pusę reguliariai nuvalykite drėgna šluoste.

⚠ Pavojus

Žalingos dulkės kelia pavojų sveikatai. Atlikdami techninės priežiūros darbus (pavyzdžiui, keisdami filtrą), naudokite P2 ar aukštesnės klasės respiratorių ir vienkartinę aprangą.

Plokščiojo klostuoto filtro keitimas

- Atidarykite filtro dangtelį.
- Išimkite plokščiąjį klostuotą filtrą.
- Panaudotą plokščiąjį klostuotą filtrą, šalinkite sandariame maišelyje laikydamiesi teisės aktų reikalavimų.
- Pašalinkite švaraus oro pusėje susikaupusius nešvarumus.
- Įdėkite naują plokščiąjį klostuotą filtrą.
- Uždarykite filtro dangtelį taip, kad girdimai užsifiksuotų.

Popierinio filtro maišelio keitimas

Siurbimo atvamzdžio uždarymas

Paveikslas **D**

- Uždarykite siurbimo atvamzdį, žr. apie drėgną valymą.

Popierinio filtro maišelio keitimas

Paveikslas **E**

- Atsklęskite ir nuimkite siurblio galvą.
- Medžiaginį filtro maišelį išimkite traukdami žemyn.
- Uždarymo sklendę pakelkite į viršų ir išimdami gerai uždarykite medžiaginį maišelį.
- Panaudotą popierinį filtro maišelį šalinkite sandariame maišelyje, laikydamiesi įstatyminių nuostatų.
- Užmaukite naują medžiaginį filtro maišelį.
- Uždėkite ir užsklęskite siurblio galvą.

Membraninio filtro keitimas

Paveikslas **F**

- Atsklęskite ir nuimkite siurblio galvą.
- Išimkite membraninį filtrą.
- Naują membraninį filtrą traukite per talpyklos kraštą.
- Uždėkite ir užsklęskite siurblio galvą.

Elektrodų valymas

- Atsklęskite ir nuimkite siurblio galvą.
- Elektrodus nuvalykite šepetėliu.
- Uždėkite ir užsklęskite siurblio galvą.

Pagalba gedimų atveju

⚠ Pavojus

Prieš visus prietaiso priežiūros darbus išjunkite prietaisą ir ištraukite elektros laido kištuką iš tinklo lizdo.

Pastaba: jei kas nors sugedo (pavyzdžiui, įtrūko filtras), nedelsdami išjunkite prietaisą. Prieš vėl pradėdami naudoti prietaisą, gedimą pašalinkite.

Siurblio turbina neveikia

- Patikrinkite laidą, kištuką, saugiklį ir kištukinį lizdą.
- Įjunkite prietaisą.

Siurblio turbina išsijungia

- Ištuštinkite kamerą.

Ištuštinus rezervuarą siurblio turbina vis dar neveikia

- Išjunkite prietaisą ir, 5 sekundes palaukę, jį vėl įjunkite.
- Šepečiu nuvalykite elektrodus ir tarpą tarp jų.

Sumažėjo siurbimo jėga

- Pašalinkite susidariusius kamščius iš siurbimo antgalio, siurblio vamzdžio, siurbimo žarnos ar plokščiojo klostuoto filtro.
- Užpildyto popierinio maišelio keitimas.
- Tinkamai užfiksuokite filtro dangtelį.
- Išplaukite membraninį filtrą (specialusis priedas) po tekančiu vandeniu arba pakeiskite.
- Pakeiskite plokščiąjį klostuotą filtrą.
- Patikrinkite išleidimo žarnos sandarumą.

Siurbimo metu dulkęs šalinamos laukan

- Patikrinkite, ar tinkamai įstatytas plokščiasis klostuotas filtras.
- Pakeiskite plokščiąjį klostuotą filtrą.

Automatinė išjungimo sistema (drėgno valymo metu) nereaguoja

- Šepečiu nuvalykite elektrodus ir tarpą tarp jų.
- Nuolat stebėkite elektros srovei nelaidaus skysčio kiekį.

Pasigirs signalas

- Sukamąjį jungiklį nustatykite pagal siurbimo žarnos skerspjūvio.
- Maišeliui prisipildžius ir srovei tapus silpnesnei nei nurodyta žemesnioji riba, maišelį reikia pakeisti.

Neveikia automatinė filtro valymo sistema.

- Neprijungta siurbimo žarna.

Neišsijungia automatinio filtro valymo sistema

- Kreipkitės į klientų aptarnavimo tarnybą.

Neįsijungia automatinio filtro valymo sistema

- Kreipkitės į klientų aptarnavimo tarnybą.

Atliekų tvarkymas

Pasibaigus tarnavimo laikui prietaiso atliekas sutvarkykite remdamiesi teisės aktų reikalavimais.

Garantija

Kiekvienoje šalyje galioja mūsų įgaliotų pardavėjų nustatytos garantijos sąlygos. Galimus prietaiso gedimus garantijos galiojimo laikotarpiu pašalinsime nemokamai, jei tokių gedimų priežastis buvo netinkamos medžiagos ar gamybos defektai. Dėl garantinių gedimų šalinimo kreipkitės į savo pardavėją arba artimiausią klientų aptarnavimo tarnybą pateikdami pirkimą patvirtinančią kasos kvitą.

Priedai ir atsarginės dalys

- Leidžiama naudoti tik gamintojo patvirtintus priedus ir atsargines dalis. Originalių priedų ir atsarginių dalių naudojimas užtikrina saugų, be gedimų prietaiso funkcionavimą.
- Dažniausia naudojamų atsarginių dalių sąrašas pateiktas naudojimo instrukcijos pabaigoje.

CE deklaracija

Šiuo pareiškime, kad toliau aprašyto aparato brėžiniai ir konstrukcija bei mūsų į rinką išleistas modelis atitinka pagrindinius EB direktyvų saugumo ir sveikatos apsaugos reikalavimus. Jei mašinos modelis keičiamas su mumis nepasitarus, ši deklaracija nebegalioja.

Gaminys: Drėgno ir sauso valymo siurblys

Tipas: Wolff Starvac M/55

Specialios EB direktyvos:

2006/42/EB (+2009/127/EB)

2004/108/EB

Taikomi darnieji standartai:

EN 55014-1: 2006

EN 55014-2: 1997 + A1: 2001

EN 60335-1

EN 60335-2-69

EN 61000-3-2: 2006 + A2: 2009

EN 61000-3-3: 2008

EN 62233: 2008

Taikomi nacionaliniai standartai:

Vaihingen / Enz, 01.06.2010

Pasirašantys asmenys yra įgalioti parduotuvės vadovybės.

i.v. 

Dieter Hammel
Leiter
Entwicklung und Konstruktion

Uzin Utz AG

Dieselstrasse 19

71665 Vaihingen / Enz (Germany)

Techniniai duomenys

		Starvac M/55
Tinklo įtampa	V	220-240
Dažnis	Hz	50/60
Maks. galia	W	1380
Nominalioji galia	W	1200
Kameros talpa	l	54
Skysčio užpildymo lygis	l	40
Oro kiekis (maks.)	m ³ /h	140
Subatmosferinis slėgis (maks.)	kPa (mbar)	22,0 (220)
Prijungiamo elektrinio įrankio galingumo duomenys	W	100-2200
Plokščiojo klostuoto filtro plotas	m ²	0,6
Apsaugos klasė	--	I
Siurbimo žarnos jungtis (C-DN/C-ID)	mm	35
Ilgis x plotis x aukštis	mm	580 x 380 x 870
Svoris	kg	17,5
Aplinkos temperatūra	°C	-10...+40
Santykinė drėgmė	%	30-90
Nustatytos vertės pagal EN 60335-2-69		
Garso slėgio lygis L _{pA}	dB(A)	67
Neapibrėžtis K _{pA}	dB(A)	1
Delno/rankos vibracijos poveikis	m/s ²	<2,5
Nesaugumas K	m/s ²	0,2

Maitinimo kabelis	H07BQ-F 3G 1,5 mm ²	
	Dalies Nr.:	Kabelio ilgis
EUR	61004	7,5 m



Перед першим застосуванням вашого пристрою прочитайте цю оригінальну інструкцію з експлуатації, після цього дійте відповідно неї та збережіть її для подальшого користування або для наступного власника.

- Перед першим використанням на виробництві обов'язково прочитайте вказівки з техніки безпеки № 61006.
- Неслідування інструкції з експлуатації та брошури з правил безпеки може призвести до пошкодження пристрою та небезпеки для користувача та інших людей.
- Якщо виникають ошкодження при транспортуванні, негайно повідомте про це продавця.

Перелік

Захист навколишнього середовища	УК - 1
Знаки у посібнику	УК - 1
Правильне застосування	УК - 2
Елементи приладу	УК - 2
Символи на пристрої	УК - 2
Правила безпеки	УК - 2
Введення в експлуатацію	УК - 3
Експлуатація	УК - 5
Транспортування	УК - 6
Зберігання	УК - 6
Догляд та технічне обслуговування	УК - 6
Допомога у випадку неполадок	УК - 8
Утилізація	УК - 9
Гарантія	УК - 9
Приладдя й запасні деталі	УК - 9
Заява про відповідність вимогам СЕ	УК - 9
Технічні характеристики	УК - 10

Захист навколишнього середовища



Матеріали упаковки піддаються переробці для повторного використання. Будь ласка, не викидайте пакувальні матеріали разом із домашнім сміттям, віддайте їх для на переробку.



Старі пристрої містять цінні матеріали, що можуть використовуватися повторно. Батареї, мастило та схожі матеріали не повинні потрапити у навколишнє середовище. Тому, будь ласка, утилізуйте старі пристрої за допомогою спеціальних систем збору сміття.

Знаки у посібнику

⚠ Обережно!

Для безпеки, яка безпосередньо загрожує та призводить до тяжких травм чи смерті.

⚠ Попередження

Для потенційно можливої небезпечної ситуації, що може призвести до тяжких травм чи смерті.

Увага!

Для потенційно можливої небезпечної ситуації, що може призвести до легких травм чи спричинити матеріальні збитки.

Правильне застосування

- Цей пилосос призначений для вологого та сухого очищення підлоги і стін.
- Цей пристрій призначено для всмоктування сухого, негорючого, шкідливого для здоров'я пилу з машин та обладнання; клас пилу M згідно EN 60 335–2–69. Обмеження: Забороняється всмоктувати приладом канцерогенний пил, крім пилу деревини.
- Цей пристрій придатний для промислового застосування, наприклад, в готелях, школах, лікарнях, на фабриках, у магазинах, офісах та орендних підприємствах.

Елементи приладу

- 1 Електроди
- 2 Всмоктуючий шланг
- 3 Отвір для випуску повітря, робоче повітря
- 4 Фіксація головки всмоктування
- 5 Повітрозабирач, повітря для охолодження двигуна
- 6 Головка всмоктування
- 7 Ємкість для бруду
- 8 Робоче колесо
- 9 Вісь напрямного ролика
- 10 Спрямовувальний валець
- 11 Сопло для полу
- 12 Всмоктувальна трубка
- 13 Усмоктувальний патрубок
- 14 Поворотний перемикач для поперечного розрізу всмоктувального шлангу.
- 15 Гачки для кабелю
- 16 Кришка фільтра
- 17 Ручка
- 18 Тягова ручка
- 19 Шкала поперечного розрізу всмоктувального шлангу.
- 20 Всмоктувальне коліно
- 21 Регулятор настроювання потужності всмоктування (мін-макс)
- 22 Контрольні лампи
- 23 Розетка

- 24 Автоматичне очищення фільтра
- 25 Головний вимикач
- 26 Плоский складчастий фільтр
- 27 Очистка фільтра
- 28 Тримач насадки для підлоги
- 29 Зливальний шланг
- 30 Тримач для всмоктувальної трубки
- 31 Тримач насадки для стиків
- 32 Мережевий кабель
- 33 Заводська табличка

Символи на пристрої



ПОПЕРЕДЖЕННЯ: Цей прилад містить небезпечний для здоров'я пил.

Спожження та технічне обслуговування, у тому числі, видалення мішка для пилу, повинно проводитись лише фахівцями, що носять відповідне захисне спорядження. Не вмикати до повного встановлення фільтрувальної системи і перевірки функціонування контролю об'ємного потоку.

	Плоский складчастий фільтр
	№ замовлення 60949
	Паперовий фільтрувальний пакет
	№ замовлення 60948

Вказівка: Номери запасних частин знаходяться в додатку.

Правила безпеки

⚠ Обережно!

- Якщо повітря, що виходить з пристрою, знову повертається до приміщення, слід забезпечити достатній рівень вентиляції L у приміщенні. Для того, щоб притримуватись граничних значень, об'ємна витрата має складати максимум 50% приточного повітря (об'єм приміщення V_R x рівень повітряного обміну L_W). Без спеціальних вентиляційних заходів: $L_W = 1h^{-1}$.

- Використання приладу та речовин, що потрібні для роботи приладу, включаючи безпечну утилізацію використаних матеріалів, може здійснювати лише підготовлений персонал зі спеціальним оснащенням.
- Цей прилад містить шкідливий для здоров'я пил. Випорожнення та обслуговування приладу, включаючи зняття резервуару для збору пилу, мають проводитись тільки спеціалістами у відповідному захисному одязі.
- Забороняється використання пристрою без повної системи фільтрації.
- Необхідно слідувати правилам техніки безпеки, які стосуються матеріалів, що всмоктуються.

Введення в експлуатацію

Прилад дає змогу працювати в двох режимах:

- 1 Всмоктання промислового пилу (без підключення до розетки)
 - 2 Режим прибирання пилу (з використанням розетки)
- ➔ Підключіть шланг та згідно режиму прибирання використовуйте всмоктувальні насадки або приєднайте до приладу, що викидає пил.

⚠ Попередження

Слід використовувати прилад з усіма фільтруючими елементами, інакше це призведе до пошкодження мотору всмоктування та небезпеки для здоров'я через підвищений вміст пилу.

Сигнал

Якщо швидкість повітря падає нижче 20 м/с, звучить сигнал.

Вказівка: Звуковий сигнал спрацьовує при недостатньому тиску.

- ➔ Встановіть поворотний перемикач на правильний поперечний розріз шлангу.

Система антистатик

Статичні заряди видаляються завдяки заземленому сполучному патрубку. Таким чином, виключаються іскріння і враження струмом від електропровідних аксесуарів (опція).

Пилосос для сухої очистки

- Прилад обладнаний паперовим фільтром-пакетом із запорним засовом, номер для замовлення 60948 (5 штук).

Вказівка: Цим прилад можна використовувати для збору всіх видів пилу до класу М. Використання мішків для пилу у пилозбирачах (номер для замовлення дивіться у розділі "Фільтрувальні системи") необхідне згідно закону.

Вказівка: Пристрій використовується як промисловий пилосос для всмоктування та як очищувач нестационарних підприємств для всмоктування сухого негорючого пилу максимально допустима концентрація якого не перевищує 0,1 мг/м³.

⚠ Попередження

Забороняється видалення складчастого фільтра під час роботи.

- При всмоктуванні дрібного пилу додатково необхідно використовуватися паперовий фільтрувальний пакет або мембранний фільтр (додаткове обладнання).

Вставити паперовий фільтрувальний пакет

Малюнок 

- ➔ Висвободіть та зніміть всмоктуючу головку.
- ➔ Надягти паперовий фільтр-пакет.
- ➔ Встановіть та зафіксуйте всмоктуючу головку.

Встановити мембранний фільтр

⚠ **Обережно!**

При всмоктуванні небезпечно для здоров'я пилу не слід використовувати мембранний фільтр.

Вказівка: Під час роботи без паперового фільтрувального пакету необхідно використовувати мембранний фільтр з метою захисту головки всмоктування.

Малюнок **E**

- Висвободіть та зніміть всмоктуючу головку.
- Одягти мембранний фільтр (додаткове обладнання) на краї баку.
- Встановіть та зафіксуйте всмоктуючу головку.

Вологе прибирання

⚠ **Обережно!**

В режимі вологого прибирання забороняється всмоктування небезпечно для здоров'я пилу.

Установка гумових губок

Малюнок **G**

- Зняти щітки.
- Встановити гумові губки.

Вказівка: Структурована сторона гумових губок має дивитись назовні.

Закрити всмоктувальний отвір

Малюнок **D**

- Встановіть трубку муфту прямо у всмоктувальний елемент.
- Закрутіть до упору трубку муфту.
- Поворотом вправо зафіксувати всмоктувальний елемент із трубою муфтою.

Вказівка: Відповідність деталей забезпечується "багнетним з'єднанням".

Зніміть паперовий фільтр-пакет

Малюнок **E**

- Висвободіть та зніміть всмоктуючу головку.
- Потягнути паперовий фільтрувальний пакет вниз та зняти його.
- Пересувну заслінку потягнути вгору, та виймаючи, герметично закрити паперовий фільтрувальний пакет.

→ Використаний паперовий фільтрувальний пакет необхідно упакувати в пилонепроникний закритий мішок та утилізувати згідно з вимогами закону.

→ Встановіть та зафіксуйте всмоктуючу головку.

– При всмоктуванні вологого забруднення завжди слід знімати паперовий фільтрувальний пакет.

Видалення мембранного фільтру

Малюнок **F**

- Висвободіть та зніміть всмоктуючу головку.
- Видалення мембранного фільтру.
- Встановіть та зафіксуйте всмоктуючу головку.
- При всмоктуванні вологого забруднення завжди слід знімати мембранний фільтр (додаткове обладнання).

Злити забруднену воду

Малюнок **G**

- Злити забруднену воду через зливний шланг.

Загальні положення

⚠ **Попередження**

Забороняється видалення складчастого фільтра під час роботи.

- При засмоктуванні вологого бруду форсуною для чищення оббивки або стиків, а також у тих випадках, коли з резервуара переважно відкачується вода, рекомендується відключення функції «Автоматичне чищення фільтра».
- При досягненні максимального рівня рідини прилад автоматично відключається.
- Під час роботи з непровідними рідинами (наприклад, рідина для охолодження при свердлінні, масла та жири), при наповненні резервуара прилад не відключається. Рівень заповнення повинен постійно контролюватися, а з резервуара необхідно вчасно видаляти його вміст.

- Після завершення чищення у вологому режимі: Виконати чищення складчастого фільтру за допомогою системи для чищення фільтру. Електроди очистити за допомогою щітки. Резервуар очистити за допомогою вологого рушника та висушити.

Пружинний контакт

Малюнок 11

Всмоктуючий шланг оснащено пружинною системою. Може бути під'єднано будь-яке допоміжне обладнання C-35/C-DN-35.

Експлуатація

Ввімкнення пристрою.

- ➔ Вставте штепсельну вилку.
- ➔ Увімкнути пристрій через головний вмикач.

Встановити силу всмоктування

- ➔ Налаштувати силу Всмоктування (мін. - макс.) за допомогою ручки налаштування.

Використання електроінструментів

⚠ **Обережно!**

Небезпека отримання травм та ушкоджень! Ця розетка призначена виключно для прямого підключення електроінструментів до пилососа. Інше використання розетки не допускається.

- ➔ Вставити штепсель електроінструменту в пилосос.
- ➔ Увімкнути пристрій через головний вмикач.

Контрольна лама горить, прилад знаходиться в стані готовності.

Вказівка: Пилосос вмикається і вимикається електричним інструментом автоматично.

Вказівка: Запізнення розгону пилососа становить до 0,5 секунди, час роботи за інерцією - до 15 секунд.

Вказівка: Споживана потужність електричних інструментів зазначена в розділі "Технічні дані".

Малюнок 12

- ➔ З'єднати трубку муфту з електроінструментом.

Малюнок 13

- ➔ Зняти коліно на всмоктувальному шлангові.
- ➔ Встановити трубку муфту на всмоктувальному шлангові.

Малюнок 14

- ➔ Підключити трубку муфту до електроінструменту.

Вказівка: Необхідні різні поперечні розрізи всмоктувального шлангу, щоб зробити можливим приєднання до різьби приладів.

- ➔ На поворотному перемикачі встановити мінімальний рівень потоку повітря для поперечного розрізу всмоктувального шлангу.

Шкала відображає поперечний розріз всмоктувального шлангу.

Вказівка: Для користування приладом як очищувачем нестационарних підприємств (прилад увімкнений в розетку) потрібно налаштувати вмонтований контрольний пристрій на увімкнутому приладі (генератор пилу). Це означає, що при неповному поглинанні пилу при необхідній об'ємній витраті 20 м/с користувач буде попереджений про це.

Вказівка: Вказівки щодо середньої об'ємної витрати в залежності від пониженого тиску знаходяться на заводській таблиці.

Автоматичне очищення фільтра

Прилад має новий пристрій очищення фільтра, який особливо ефективний при роботі з дрібним пилом. При цьому за допомогою подачі повітря кожні 15 секунд відбувається автоматичне чищення складчастого фільтра (пульсуючий звук).

Вказівка: Автоматичне чищення фільтру завершиться самостійно.

Вказівка: Вмикання та вимикання автоматичного чищення фільтру можливо тільки при включеному пристрої.

- Вимкнути автоматичне очищення фільтра:
- ➔ Натиснути на перемикач. Погасне зелена контрольна лампочка на вимикачі.
- Увімкнути автоматичне очищення фільтра:
- ➔ Знову натиснути на перемикач. Загориться зелена контрольна лампа на вимикачеві.

Вимкнути пристрій

- ➔ Вимкнути пристрій через головний вмикач.
- ➔ Вітягніть мережеву штепсельну вилку.

Після кожного використання

- ➔ Випорожнити резервуар.
- ➔ Очистити прилад зовні та всередині за допомогою пилососа та протерти його вологим рушником.

Зберігати пристрій

Малюнок 

- ➔ Зберігати всмоктувальний шланг і мережевий шнур, як вказано на малюнку.
- ➔ Зберігайте пристрій у сухому приміщенні та захищайте від недозволеного використання.

Транспортування

Увага!

Небезпека отримання травм та ушкоджень! При транспортуванні слід звернути увагу на вагу пристрою.

- ➔ Закрити всмоктувальний отвір, див. Чищення в вологому режимі.
- ➔ Вийняти всмоктувальну трубку з насадкою для підлоги із тримача. Для перенесення пристрою його необхідно брати за рукоятку та всмоктувальну трубку, не за буксирну скобу.
- ➔ При перевезенні апарату в транспортних засобах слід враховувати місцеві діючі державні норми, направлені на захист від ковзання та перекидання.

Зберігання

Увага!

Небезпека отримання травм та ушкоджень! При зберіганні звернути увагу на вагу пристрою.

Цей прилад має зберігатися лише у внутрішніх приміщеннях.

Догляд та технічне обслуговування

Обережно!

До проведення будь-яких робіт слід вимкнути пристрій та витягнути штекер.

Машини для збору пилу є пристроями забезпечення безпеки для запобігання або усунення небезпеки відповідно до BGV A1.

- Для проведення обслуговування пристрою користувачем, його слід розібрати, прочистити та провести обслуговування, якщо це можливо виконати, не створюючи небезпеки для обслуговуючого персоналу або інших людей. Слід застосувати засоби безпеки щодо обеззараження перед розбором пристрою. Забезпечити місцеву фільтрацію

примусової витяжної вентиляції у місці, де проводиться розбирання пристрою, а також очистку місця обслуговування та достатній захист персоналу.

- Зовнішню частину пристрою слід незаразити шляхом використання всмоктуючих приладів та протерти, або обробити ущільнюючим засобом до того, як його буде винесено з небезпечної зони. Усі частини приладу слід розцінювати забрудненими після того, як прилад було винесено з небезпечної зони. Необхідно ужити всі заходи щоб уникнути розповсюдження пилу.
- При проведенні обслуговування або ремонту приладу усі забруднені деталі, які неможливо очистити належним чином, слід викинути. Такі предмети мають бути поміщені у непроникні мішки та утилізовані у відповідності до розпоряджень щодо утилізації таких відходів.
- Отвір для всмоктування необхідно закрити трубою муфтою при перевезенні та обслуговуванні приладу.

⚠ Попередження

Слід постійно слідувати правилам безпеки для запобігання небезпеки. Це означає, що слід принаймні один раз на рік виробник або його представник має перевіряти технічну безпеку роботи приладу, наприклад, герметичність приладу, пошкодження фільтра, робота контрольних приладів.

Увага!

Небезпека ушкодження! Не використовувати засоби для чищення с вмістом силікону.

- Прості роботи з технічного обслуговування та догляду Ви можете виконувати самостійно.
- Зовнішню поверхню приладу та внутрішню сторону резервуару слід регулярно протирати вологою ганчіркою.

⚠ Обережно!

Існує небезпека, викликана шкідливим для здоров'я пилом. В ході проведення технічного обслуговування приладу (наприклад, заміна фільтра) слід одягати респіратор P2 або вищого ступеня захисту та захисний одяг.

Заміна складчастого фільтра

- Відкрити кришку фільтра.
- Витягнути складчастий фільтр.
- Використані складчасті фільтри з пилонепрохідного закритого мішка утилізуйте згідно з вимогами закону.
- Видаліть бруд зі сторони подачі чистого повітря.
- Встановіть новий складчастий фільтр.
- Закрити кришку фільтра так, щоб було чути щиклик.

Заміна паперового фільтр-пакета

Закрити всмоктувальний отвір

Малюнок **D**

- Закрити всмоктувальний отвір, див. Чищення в вологому режимі.

Заміна паперового фільтр-пакета

Малюнок **E**

- Висвободіть та зніміть всмоктуючу головку.
- Потягнути паперовий фільтрувальний пакет вниз та зняти його.
- Пересувну заслінку потягнути вгору, та виймаючи, герметично закрити паперовий фільтрувальний пакет.
- Використаний паперовий фільтрувальний пакет необхідно упакувати в пилонепроникний закритий мішок та утилізувати згідно з вимогами закону.
- Надягти новий паперовий фільтруючий пакет.
- Встановіть та зафіксуйте всмоктуючу головку.

Заміна мембранного фільтру.

Малюнок 

- Висвободіть та зніміть всмоктуючу головку.
- Видалення мембранного фільтру.
- Одягніть новий мембранний фільтр на краї баку.
- Встановіть та зафіксуйте всмоктуючу головку.

Очистити електроди

- Висвободіть та зніміть всмоктуючу головку.
- Електроди очистити за допомогою щітки.
- Встановіть та зафіксуйте всмоктуючу головку.

Допомога у випадку неполадок

⚠ Обережно!

До проведення будь-яких робіт слід вимкнути пристрій та витягнути штекер.

Вказівка: В разі виникнення неполадки (напр., розрив фільтру) пристрій слід негайно вимкнути. Перед повторним використанням неполадки повинні бути усунуті.

Всмоктувальна турбіна не працює.

- Перевірити кабель, штекер, запобіжник, розетку та електроди.
- Включіть пристрій.

Всмоктувальна турбіна відключається

- Випорожнити резервуар.

Після спустошення бака всмоктувальна турбіна не запускається

- Вимкнути прилад і почекати 5 секунд, після чого знову увімкнути прилад.
- Очистити електроди, а також простір між електродами за допомогою щітки..

Знизилась сила всмоктування

- Видалити сміття з всмоктувального сопла, всмоктувальної трубки, всмоктувального шланга або складчастого фільтру.
- Замінити заповнений паперовий фільтрувальний пакет.
- Правильно зафіксувати кришка фільтру.
- Очистити під проточною водою або замінити мембранний фільтр (додаткове обладнання).
- Замініть складчастий фільтр.
- Перевірити зливний шланг на герметичність.

При всмоктуванні виходить пил

- Перевірити правильність установки складчастого фільтру.
- Замініть складчастий фільтр.

Автоматичне відключення (чищення у вологому режимі) не спрацьовує

- Очистити електроди, а також простір між електродами за допомогою щітки..
- При роботі з непровідною рідиною слід постійно контролювати рівень заповнення.

Звуковий сигнал включається

- Встановіть поворотний перемикач на правильний поперечний розріз шлангу.
- При повному паперовому фільтрі-пакеті та перевищенні середньої об'ємної витрати фільтр необхідно замінити.

Не виконується автоматичне чищення фільтра

- Всмоктувальний шланг не підключений.

Автоматичне чищення фільтра не вимикається

- Звернутися до служби підтримки користувачів.

Автоматичне чищення фільтра не вмикається

- Звернутися до служби підтримки користувачів.

Утилізація

Згідно з законними нормами прилад утилізується після закінчення строку використання.

Гарантія

У кожній країні діють умови гарантії, наданої відповідною фірмою-продавцем. Неполадки в роботі пристрою ми усуваємо безплатно протягом терміну дії гарантії, якщо вони викликані браком матеріалу чи помилками виготовлення. У випадку чинності гарантії звертійся до продавця чи в найближчий авторизований сервісний центр з документальним підтвердженням покупки.

Приладдя й запасні деталі

- При цьому будуть використовуватись лише ті комплектуючі та запасні частини, що надаються виробником. Оригінальні комплектуючі та запасні частини замовляються по гарантії, щоб можна було безпечно та без перешкод використовувати пристрій.
- Асортимент запасних частин, що часто необхідні, можна знайти в кінці інструкції по експлуатації.

Заява про відповідність вимогам СЕ

Цим ми повідомляємо, що нижче зазначена машина на основі своєї конструкції та конструктивного виконання, а також у випущеної у продаж моделі, відповідає спеціальним основним вимогам щодо безпеки та захисту здоров'я представлених нижче директив ЄС. У випадку неузгодженої з нами зміни машини ця заява втрачає свою силу.

Продукт: Пилосос для сухого та вологого всмоктування
Тип: Wolff Starvac M/55

Відповідна директива ЄС
2006/42/ЄС (+2009/127/ЄС)
2004/108/ЄС

Прикладні гармонізуючі норми

EN 55014–1: 2006
EN 55014–2: 1997 + A1: 2001
EN 60335–1
EN 60335–2–69
EN 61000–3–2: 2006 + A2: 2009
EN 61000–3–3: 2008
EN 62233: 2008

Запропоновані національні норми

Vaihingen / Enz, 01.06.2010

Ті, хто підписалися діють за запитом та одержанням керівництва.

i.v. 
Dieter Hammel
Leiter
Entwicklung und Konstruktion

Uzin Utz AG
Dieselstrasse 19
71665 Vaihingen / Enz (Germany)

Технічні характеристики

		Starvac M/55
Номинальна напруга	V	220-240
Частота	Hz	50/60
Макс. потужність	W	1380
Номинальна потужність	W	1200
Місткість резервуару	l	54
Об'єм заповнення рідини	l	40
Кількість повітря (макс.)	m ³ /h	140
Нижній тиск (макс.)	kPa (mbar)	22,0 (220)
Споживана потужність електричних інструментів	W	100-2200
Площа складчастого фільтру	m ²	0,6
Клас захисту	--	I
Гніздо під'єднання шлангу(C-DN/C-ID)	mm	35
Довжина x ширина x висота	mm	580 x 380 x 870
Вага	kg	17,5
Температура навколишнього середовища	°C	-10...+40
Відносна вологість повітря	%	30-90
Значення встановлено згідно стандарту EN 60335-2-69		
Рівень шуму L _{рА}	dB(A)	67
Небезпека K _{рА}	dB(A)	1
Значення вібрації рука-плече	m/s ²	<2,5
Небезпека K	m/s ²	0,2

Мережний кабель	H07BQ-F 3G 1,5 mm ²	
	№ деталі	Довжина кабелю
EUR	61004	7,5 m

Wolff Starvac M/55

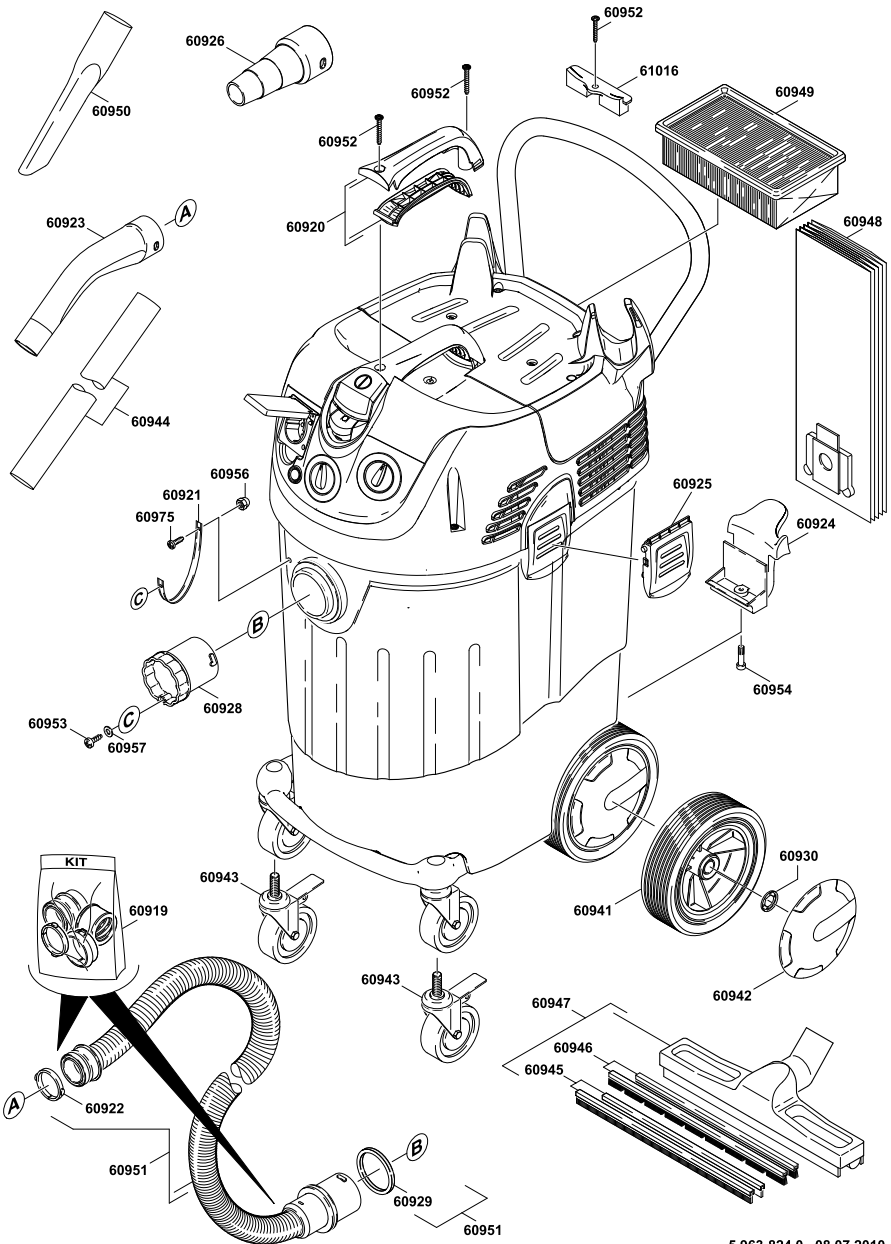

5.963-824.0 08.07.2010

